

บทที่ 4

การวิเคราะห์ผลการดำเนินงาน

การประกอบธุรกิจ ผู้บริหารจะต้องกำหนดเป้าหมายของธุรกิจ กำหนดนโยบายในการจัดหาเงินทุน และนโยบายในการนำเงินไปจัดสรรสินทรัพย์โดยคำนึงถึงผลตอบแทนและความเสี่ยง ซึ่งการที่จะบริหารเงินให้บรรลุเป้าหมายตามแผนที่กำหนดไว้ ธุรกิจต้องมีความสามารถในการประเมินผลการดำเนินงานและมีการวางแผนทางการเงิน ซึ่งแผนทางการเงินจะเป็นปัจจัยสำคัญในการนำผู้บริหารไปสู่ความสำเร็จ สิ่งหนึ่งที่มีความสำคัญในขั้นตอนการทำแผนคือ ผู้บริหารจะต้องทราบถึงสภาพของธุรกิจที่แท้จริงในช่วงเวลาที่ผ่านมา จุดอ่อนและจุดแข็งของกิจการเพื่อจะนำไปใช้ในการกำหนดนโยบาย และยุทธวิธีในการดำเนินงานใหม่ เพื่อสามารถบรรลุเป้าหมายที่วางไว้ การศึกษาสภาพของธุรกิจวิธีหนึ่ง คือการศึกษารายงานทางการเงิน หรืองบการเงิน ซึ่งประกอบด้วยงบดุลและงบกำไรขาดทุน งบการเงินเหล่านี้จะสะท้อนให้เห็นถึง ผลการตัดสินใจทางการเงินของผู้บริหาร ในเรื่องของการลงทุน การหาเงินทุน และผลการดำเนินงานในช่วงเวลาที่ผ่านมา

ร้านค้าสะดวกซื้อซีทีเค ในเขตอำเภอเมืองจังหวัดเชียงใหม่ มีจำนวน 9 แห่ง ดังนี้

1. ห้างหุ้นส่วนจำกัด พิเชษฐ ชนมมงคล
2. ห้างหุ้นส่วนจำกัด นิคช็อป
3. ห้างหุ้นส่วนจำกัด ดาราซีทีเค
4. ห้างหุ้นส่วนจำกัด บอย คอนวีเนียนส โตร์
5. ห้างหุ้นส่วนจำกัด เอ็มไพร์มอเดอร์
6. ห้างหุ้นส่วนจำกัด เชียงใหม่สหชัยวัฒนา
7. ห้างหุ้นส่วนจำกัด ญัฐปิณฑงษ์
8. ห้างหุ้นส่วนจำกัด เคซีเอ็น คอนวีเนียนส โตร์
9. ห้างหุ้นส่วนจำกัด จินตพันธ์พงศ์ คอนวีเนียนส โตร์

การวิเคราะห์ผลการดำเนินงานของร้านค้าสะดวกซื้อซีทีเค ในเขตอำเภอเมืองจังหวัดเชียงใหม่มี จำนวน 5 ร้านค้า ได้แก่

1. ห้างหุ้นส่วนจำกัด จินตพันธ์พงศ์ คอนวีเนียนส โตร์
2. บริษัท ดาราซีทีเค จำกัด
3. ห้างหุ้นส่วนจำกัด เค.ซี.เอ็น คอนวีเนียนส โตร์
4. บริษัท ญัฐปิณฑงษ์ จำกัด
5. ห้างหุ้นส่วนจำกัด นิคช็อป

4. บริษัท อนุรักษ์พิทักษ์ จำกัด
5. ห้างหุ้นส่วนจำกัด นิคซ์ออป

การวิเคราะห์ผลการดำเนินงาน จากงบการเงินระหว่างปี พ.ศ. 2539 –2542 สำหรับงบการเงินของห้างหุ้นส่วนจำกัดจินตพันธ์พงศ์คอนวี่เนี่ยนส โตร์ บริษัท คาราซีเล็ก และห้างหุ้นส่วนจำกัด เค.ซี.เอ็น คอนวี่เนี่ยนส โตร์ และวิเคราะห์ผลการดำเนินงานจากงบการเงินระหว่างปี พ.ศ.2540-2542 ของบริษัทอนุรักษ์พิทักษ์ และห้างหุ้นส่วนจำกัดนิคซ์ออป จากสำนักงานพาณิชย์ จังหวัดเชียงใหม่

วิธีการวิเคราะห์งบการเงิน สามารถใช้หลายวิธี ซึ่งในการวิเคราะห์ผลการดำเนินงานของร้านค้าสะดวกซื้อซีเล็ก จะใช้เครื่องมือในการวิเคราะห์ดังนี้

- 1) วิธีวิเคราะห์โดยการเปรียบเทียบ
 - การเปรียบเทียบตามแนวโน้ม
 - การเปรียบเทียบตามแนวตั้ง
- 2) วิธีวิเคราะห์อัตราส่วนทางการเงิน
 - อัตราส่วนสภาพคล่อง
 - อัตราส่วนสภาพเสี่ยง
 - อัตราส่วนแสดงสมรรถภาพในการดำเนินงาน
 - อัตราส่วนแสดงสมรรถภาพในการทำกำไร

วิธีการวิเคราะห์

1. การวิเคราะห์โดยการเปรียบเทียบ

1.1 การวิเคราะห์แนวโน้ม (Trend Analysis) เป็นการวิเคราะห์เปรียบเทียบการเปลี่ยนแปลงของรายการต่างๆ ในงบการเงินแต่ละปีกับปีฐาน การศึกษานี้กำหนดให้ปี พ.ศ. 2539 เป็นปีฐานสำหรับร้านค้าสะดวกซื้อซีเล็กที่จัดทำงบการเงินตั้งแต่ปี พ.ศ. 2539 เป็นต้นมา และ ปีพ.ศ. 2540 สำหรับร้านค้าสะดวกซื้อซีเล็กที่จัดทำงบการเงินตั้งแต่ปี พ.ศ. 2540 เป็นต้นมา

$$\text{ร้อยละที่เปลี่ยน} = \frac{\text{ข้อมูลปีปัจจุบัน} - \text{ข้อมูลปีฐาน} \times 100}{\text{ข้อมูลปีฐาน}}$$

1.2 การวิเคราะห์ข้อส่วนแนวตั้ง (Common - Size) เป็นการวิเคราะห์ที่เปรียบเทียบเพื่อดูโครงสร้างทั้งงบ โดยแบ่งเป็นการวิเคราะห์งบดุลและงบกำไรขาดทุน ดังนี้

การวิเคราะห์ข้อส่วนตามแนวตั้งจากงบดุล เป็นการวิเคราะห์โครงสร้างของงบดุลทั้งงบ โดยคำนวณหาร้อยละของรายการในงบดุลดังนี้

$$\text{ร้อยละรายการในงบดุล} = \frac{\text{รายการในงบดุล} \times 100}{\text{รายการในงบดุลรวม}}$$

คำนวณหาร้อยละของรายการในงบกำไรขาดทุนดังนี้

$$\text{ร้อยละรายการในงบกำไรขาดทุน} = \frac{\text{รายการในงบกำไรขาดทุน} \times 100}{\text{ยอดขายสุทธิ}}$$

2. การวิเคราะห์อัตราส่วนทางการเงิน

อัตราส่วนทางการเงินเป็นเครื่องมือที่ใช้ประโยชน์ในการประเมินฐานะการเงิน ประสิทธิภาพและความสามารถในการทำกำไรของธุรกิจ ประเภทของอัตราส่วนทางการเงินที่นำมาใช้วิเคราะห์ มีดังนี้

- 2.1 อัตราส่วนวิเคราะห์ความคล่องตัวทางการเงิน
- 2.2 อัตราส่วนวิเคราะห์ประสิทธิภาพในการใช้สินทรัพย์
- 2.3 อัตราส่วนวิเคราะห์ความสามารถในการก่อหนี้
- 2.4 อัตราส่วนวิเคราะห์ความสามารถในการทำกำไรหรือการวิเคราะห์ประสิทธิภาพในการบริหารงานของฝ่ายบริหาร

2.1 อัตราส่วนวิเคราะห์ความคล่องตัวทางการเงิน

$$\text{อัตราส่วนหมุนเวียน (Current ratio)} = \frac{\text{สินทรัพย์หมุนเวียน (เท่า)}}{\text{หนี้สินหมุนเวียน}}$$

$$\text{อัตราส่วนสินทรัพย์คล่องตัว} = \frac{\text{สินทรัพย์หมุนเวียน} - \text{สินค้าคงเหลือ (เท่า)}}{\text{หนี้สินหมุนเวียน}}$$

2.2 อัตราส่วนวิเคราะห์ประสิทธิภาพในการใช้สินทรัพย์ (Activity Ratios)

$$\text{อัตราการผลิตของลูกหนี้} = \frac{\text{ขายเชื่อสุทธิ (ครั้ง/รอบ)}}{\text{ลูกหนี้ถัวเฉลี่ย}}$$

$$\text{ระยะเวลาเก็บหนี้} = \frac{365 \text{ (วัน)}}{\text{อัตราการผลิตของลูกหนี้}}$$

เนื่องจากร้านค้าสะดวกซื้อที่เลือกในเขตอำเภอเมืองจังหวัดเชียงใหม่ประกอบกิจการขายสินค้าเป็นเงินสด ดังนั้นจึงไม่ต้องใช้อัตราการผลิตเวียนของลูกหนี้

$$\text{อัตราการผลิตของสินค้า} = \frac{\text{ต้นทุนขาย (ครั้ง/รอบ)}}{\text{สินค้าคงเหลือ}}$$

$$\text{ระยะเวลาการขายสินค้า} = \frac{365 \text{ (วัน)}}{\text{อัตราการผลิตของสินค้า}}$$

$$\text{อัตราการผลิตของสินทรัพย์ไม่หมุนเวียน} = \frac{\text{ขายสุทธิ (ครั้ง/รอบ)}}{\text{สินทรัพย์ไม่หมุนเวียน}}$$

$$\text{อัตราการผลิตของสินทรัพย์รวม} = \frac{\text{ขายสุทธิ (ครั้ง/รอบ)}}{\text{สินทรัพย์รวม}}$$

2.3 อัตราส่วนวิเคราะห์ความสามารถในการก่อหนี้ (Leverage Ratio)

$$\text{อัตราส่วนแห่งหนี้} = \frac{\text{หนี้สินรวม} \times 100 \text{ (\%)}}{\text{สินทรัพย์รวม}}$$

$$\text{อัตราส่วนความสามารถในการจ่ายดอกเบี้ย} = \frac{\text{กำไรก่อนหักดอกเบี้ยและภาษี (เท่า)}}{\text{ดอกเบี้ยจ่าย}}$$

2.4 อัตราส่วนวิเคราะห์ประสิทธิภาพในการดำเนินงาน (Profitability Ratios)

อัตราส่วนกลุ่มกำไรสัมพันธ์กับยอดขาย

$$\text{- ผลตอบแทนขั้นต้น (Gross Profit Margin)} = \frac{\text{กำไรขั้นต้น} \times 100 (\%)}{\text{ขายสุทธิ}}$$

$$\begin{aligned} \text{- ผลตอบแทนจากการดำเนินงาน (Operating Profit Margin)} \\ = \frac{\text{กำไรจากการดำเนินงาน} \times 100 (\%)}{\text{ขายสุทธิ}} \end{aligned}$$

$$\text{- ผลตอบแทนจากกำไรสุทธิ} = \frac{\text{กำไรสุทธิ}}{\text{ขายสุทธิ}} \times 100 (\%)$$

อัตราส่วนกลุ่มกำไรสัมพันธ์กับเงินทุน

$$\text{ผลตอบแทนสุทธิจากสินทรัพย์รวม} = \frac{\text{กำไรสุทธิ}}{\text{สินทรัพย์รวม}} \times 100 (\%)$$

ผลตอบแทนสุทธิจากส่วนของผู้เป็นหุ้นส่วนหรือผู้ถือหุ้น

$$= \frac{\text{กำไรสุทธิ} \times 100 (\%)}{\text{ส่วนของผู้เป็นหุ้นส่วนหรือส่วนของผู้ถือหุ้น}}$$

การวิเคราะห์เปรียบเทียบงบดุลตามแนวโน้มร้านค้าสะดวกซื้อซีทีเคระหว่างปี พ.ศ.2539 –2542
ปีฐาน 2539

ตารางที่ 1 – 6 เป็นตารางแสดงแหล่งที่มาของรายการในการวิเคราะห์เปรียบเทียบงบดุลตามแนวโน้มร้านค้าสะดวกซื้อระหว่างปี พ.ศ 2539 – 2542 ซึ่งแสดงไว้ในภาคผนวก เพื่อใช้ในการวิเคราะห์เปรียบเทียบงบดุลตามแนวโน้มร้านค้าสะดวกซื้อระหว่างปี พ.ศ. 2539 – 2542 ในตารางที่ 7

จากตาราง 7 พบว่าสินทรัพย์ของร้านค้าสะดวกซื้อซีทีเคมีแนวโน้มลดลงเมื่อเทียบกับปี 2539 ทั้งนี้เนื่องเพราะมีการลดลงของสินทรัพย์ในทุกปี โดยเฉพาะปี 2542 สินทรัพย์รวมลดลงเหลืออัตราร้อยละ -80.57 อันเป็นผลมาจากการลดลงของเงินสดและเงินฝากธนาคารของห้างหุ้นส่วนจำกัด เคซีเอ็น คอนวีเนียนสโตร์ สำหรับหนี้สินหมุนเวียน มีแนวโน้มลดลงเช่นกัน ในปี 2542 มีค่าอัตราร้อยละ -84.55 สาเหตุมาจาก ห้างหุ้นส่วนจำกัด เคซีเอ็น คอนวีเนียนสโตร์ มีหนี้สินหมุนเวียนคือ เงินเบิกเกินบัญชีธนาคารลดลงเหลือ 2,000,811.29 บาท ส่วนหนี้สินระยะยาวมีอัตราร้อยละที่เพิ่มขึ้นในปี 2541 คือ 842.03 เพราะมีการเพิ่มขึ้นของหนี้สินระยะยาวจำนวน 1,300,000 บาท จากเจ้าหนี้เงินกู้ยืมจากผู้เป็นหุ้นส่วนของห้างหุ้นส่วนจำกัด จินตพันธ์พงศ์ คอนวีเนียนสโตร์ จำนวน 1,200,000 บาท และ เจ้าหนี้เงินกู้ยืมจากกรรมการและลูกจ้างของบริษัท ดาราซีทีเค จำกัด จำนวน 100,000 บาท ซึ่งโดยมากร้านค้าสะดวกซื้อซีทีเคจะไม่ก่อหนี้ระยะยาว แสดงให้เห็นว่าร้านค้าสะดวกซื้อซีทีเคโดยส่วนใหญ่ไม่ต้องการบริหารภาระผูกพันระยะยาวแต่จะเน้นการบริหารสภาพคล่องของกิจการมากกว่า ดังจะเห็นได้จากการมีสินทรัพย์หมุนเวียนและหนี้สินหมุนเวียนในกิจการจำนวนมาก

ตาราง 1 แสดงแหล่งที่มาของสินทรัพย์หมุนเวียนในการวิเคราะห์เปรียบเทียบงบดุลตามแนวโน้มนำค่าสะดวกซึ่งระหว่างปีพ.ศ2539 - 2542

สินทรัพย์หมุนเวียน	2539	2540	2541	2542
ห้างหุ้นส่วนจำกัดจินตพันธ์พงศ์คอนกรีตวิเนยเนสโตร์ บริษัท ดาราซีเล็ค จำกัด	621,756.39 1,000,029.53	545,470.58 752,345.14	871,886.19 808,409.50	373,729.75 452,740.59
ห้างหุ้นส่วนจำกัด เค.ซี.เอ็น คอนกรีตวิเนยเนสโตร์	15,454,571.90	16,588,254.47	15,288,428.08	2,255,050.90
รวม	17,076,357.82	17,886,070.19	16,968,723.77	3,081,521.24

ตาราง 2 แสดงแหล่งที่มาของสินทรัพย์ไม่หมุนเวียนในการวิเคราะห์เปรียบเทียบงบดุลตามแนวโน้มนำค่าสะดวกซึ่งระหว่างปีพ.ศ2539 - 2542

สินทรัพย์ไม่หมุนเวียน	2539	2540	2541	2542
ห้างหุ้นส่วนจำกัดจินตพันธ์พงศ์คอนกรีตวิเนยเนสโตร์ บริษัท ดาราซีเล็ค จำกัด	62,830.25 19,691.00	50,264.20 14,691.00	41,971.35 9,691.00	33,577.09 4,691.00
ห้างหุ้นส่วนจำกัด เค.ซี.เอ็น คอนกรีตวิเนยเนสโตร์	466,109.00	394,434.00	315,547.00	301,682.27
รวม	548,630.25	459,389.20	367,209.35	339,950.36

ตาราง 3 แสดงแหล่งที่มาของสินทรัพย์อื่นในการวิเคราะห์เปรียบเทียบงบดุลตามแนว โนม์ร้านค้าสะดวกซื้อระหว่างปีพ.ศ.2539-2542

สินทรัพย์อื่น	2539	2540	2541	2542
ห้างหุ้นส่วนจำกัดจินตพันธ์คอนกรีตคอนกรีต	-	-	-	-
บริษัท คาราซีเล็ค จำกัด	10,318.56	-	-	-
ห้างหุ้นส่วนจำกัด เค.ซี.เอ็น คอนกรีตคอนกรีต	-	43,500.00	38,700.00	20,250.00
รวม	10,318.56	43,500.00	38,700.00	20,250.00

ตาราง 4 แสดงแหล่งที่มาของหนี้สินหมุนเวียนในการวิเคราะห์เปรียบเทียบงบดุลตามแนว โนม์ร้านค้าสะดวกซื้อระหว่างปีพ.ศ.2539 - 2542

หนี้สินหมุนเวียน	2539	2540	2541	2542
ห้างหุ้นส่วนจำกัดจินตพันธ์คอนกรีตคอนกรีต	307,913.53	917,097.35	2,256.00	2,086.33
บริษัท คาราซีเล็ค จำกัด	882,044.74	604,021.75	531,814.18	491,849.56
ห้างหุ้นส่วนจำกัด เค.ซี.เอ็น คอนกรีตคอนกรีต	15,578,181.78	16,574,328.05	15,168,237.13	2,097,386.10
รวม	16,768,140.05	18,095,447.15	15,702,307.31	2,591,321.99

ตาราง 5 แสดงแหล่งที่มาของหนี้สินระยะยาวในการวิเคราะห์เปรียบเทียบงบดุลตามแนวโน้มร้านค้าสะดวกซื้อระหว่างปีพ.ศ2539 - 2542

หนี้สินระยะยาว	2539	2540	2541	2542
ห้างหุ้นส่วนจำกัดจินตพันธ์คอนกรีตวิเยนส์ไตร์ บริษัท ดาราซีเล็ค จำกัด	138,000.00	-	1,200,000.00	600,000.00
รวม	138,000.00	-	1,300,000.00	600,000.00

ตาราง 6 แสดงแหล่งที่มาของทุนในการวิเคราะห์เปรียบเทียบงบดุลตามแนวโน้มร้านค้าสะดวกซื้อระหว่างปีพ.ศ2539 - 2542

ส่วนของผู้ถือหุ้นส่วน / ส่วนของผู้ถือหุ้น	2539	2540	2541	2542
ห้างหุ้นส่วนจำกัดจินตพันธ์คอนกรีตวิเยนส์ไตร์ บริษัท ดาราซีเล็ค จำกัด	238,673.11	321,362.57	288,707.46	194,779.49
ห้างหุ้นส่วนจำกัด เอส.เอ็น คอนกรีตวิเยนส์ไตร์	160,561.60	181,484.78	213,258.40	24,768.16
รวม	352,817.68	408,360.42	435,791.95	459,347.07
รวม	752,052.39	268,482.63	360,342.89	239,799.42

ตาราง 7 การวิเคราะห์เปรียบเทียบงบดุลตามแนวโน้มร้านค้าสะดวกซื้อระหว่างปี พ.ศ. 2539 - 2542 ปีฐาน 2539

การวิเคราะห์แนวโน้ม (Trend Analysis)

	2539		2540		2541		2542		เฉลี่ย	
	บาท	ร้อยละ	บาท	ร้อยละ	บาท	ร้อยละ	บาท	ร้อยละ	บาท	ร้อยละ
สินทรัพย์หมุนเวียน	17,076,357.82	-	17,886,070.19	4.74	16,968,723.77	- 0.63	3,081,521.24	- 81.95	9,484,079.83	-25.95
สินทรัพย์ไม่หมุนเวียน	548,630.25	-	459,389.20	- 16.27	367,209.35	- 33.07	339,950.36	- 38.04	291,624.89	-29.12
สินทรัพย์อื่น	10,318.56	-	43,500.00	321.57	38,700.00	275.05	20,250.00	96.25	28,192.14	230.96
หนี้สินหมุนเวียน	16,768,140.05	-	18,095,447.15	7.92	15,702,616.31	- 6.35	2,591,321.99	- 84.55	9,097,346.75	-27.66
หนี้สินระยะยาว	138,000.00	-	-	- 100.00	1,300,000.00	842.03	600,000.00	334.78	475,185.51	358.94
ส่วนของผู้ถือหุ้นส่วน	752,052.39	-	268,482.99	- 64.30	360,342.89	- 52.09	239,799.42	- 68.11	217,127.23	-61.50
ส่วนของผู้ถือหุ้น										

แผนภูมิ 1 การวิเคราะห์เปรียบเทียบสินทรัพย์หมุนเวียนในงบดุลตามแนวโน้ม

ระหว่างปีพ.ศ.2539 -2542 ปีฐาน 2539

ร้านค้าสะดวกซื้อซีเค

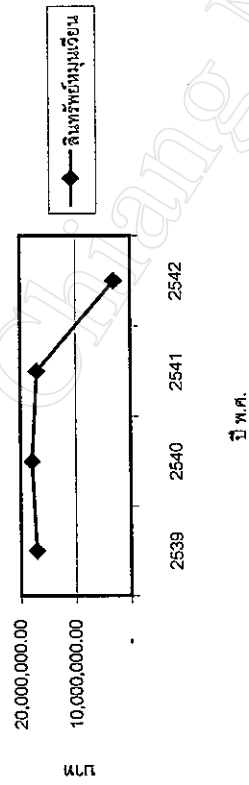

แผนภูมิ 2 การวิเคราะห์เปรียบเทียบอัตราร้อยละสินทรัพย์หมุนเวียนในงบดุลตามแนวโน้ม

ระหว่างปีพ.ศ.2539 -2542 ปีฐาน 2539

ร้านค้าสะดวกซื้อซีเค

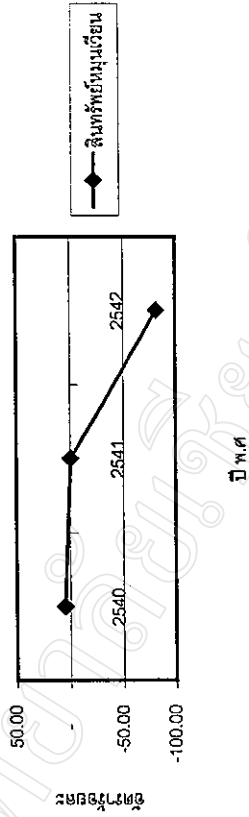

แผนภูมิ 3 การวิเคราะห์เปรียบเทียบสินทรัพย์หมุนเวียนในงบดุลตามแนวโน้ม

ระหว่างปีพ.ศ.2539 -2542 ปีฐาน 2539

ร้านค้าสะดวกซื้อซีเค

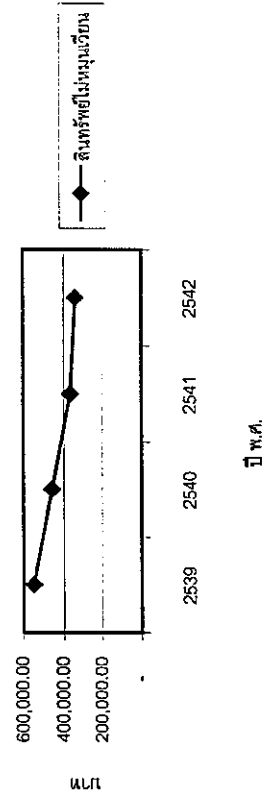

แผนภูมิ 4 การวิเคราะห์เปรียบเทียบอัตราร้อยละสินทรัพย์หมุนเวียนในงบดุลตามแนวโน้ม

ระหว่างปีพ.ศ.2539 -2542 ปีฐาน 2539

ร้านค้าสะดวกซื้อซีเค

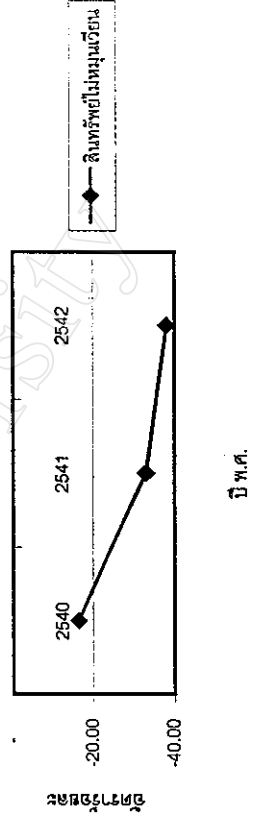

แผนภูมิ 5 การวิเคราะห์เปรียบเทียบสินทรัพย์อื่นในงบดุลตามแนวนอน

ระหว่างปีพ.ศ.2539-2542 ปีฐาน 2539

ฐานค่าสะดวกชี้ได้

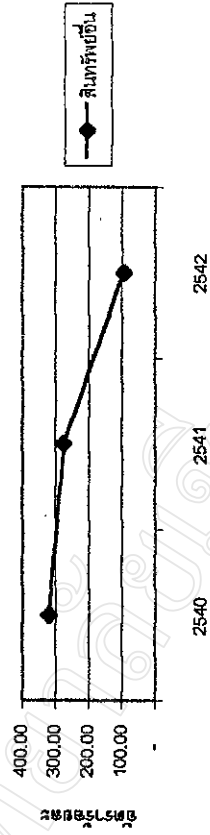

แผนภูมิ 6 การวิเคราะห์เปรียบเทียบสินทรัพย์อื่นในงบดุลตามแนวนอน

ระหว่างปีพ.ศ.2539-2542 ปีฐาน 2539

ฐานค่าสะดวกชี้ได้

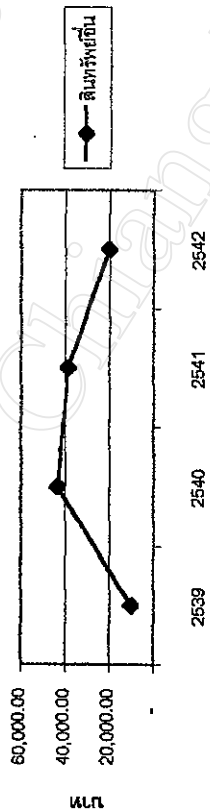

แผนภูมิ 7 การวิเคราะห์เปรียบเทียบหนี้สินหมุนเวียนในงบดุลตามแนวนอน

ระหว่างปีพ.ศ.2539-2542 ปีฐาน 2539

ฐานค่าสะดวกชี้ได้

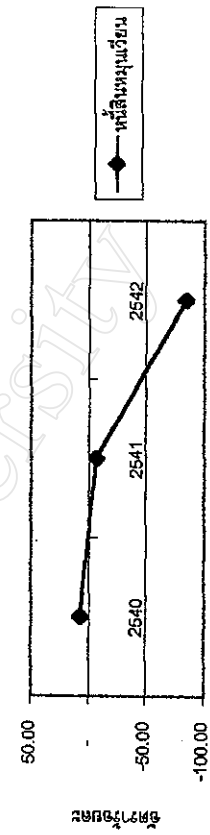

แผนภูมิ 8 การวิเคราะห์เปรียบเทียบหนี้สินหมุนเวียนในงบดุลตามแนวนอน

ระหว่างปีพ.ศ.2539-2542 ปีฐาน 2539

ฐานค่าสะดวกชี้ได้

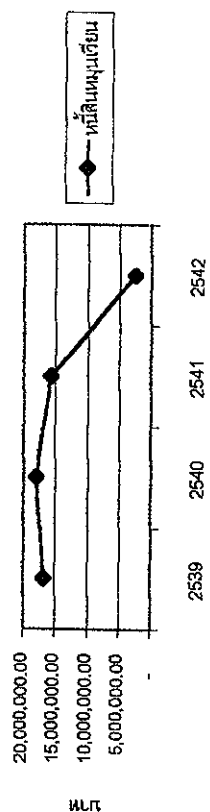

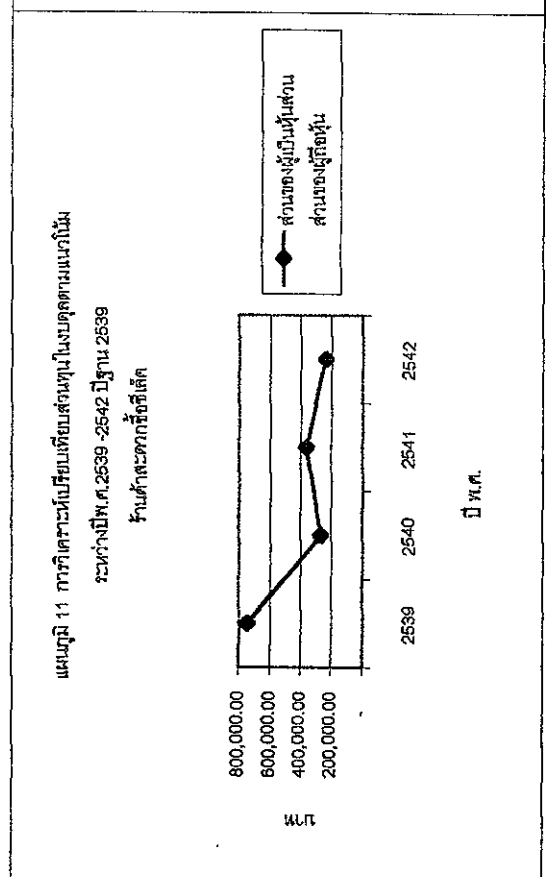
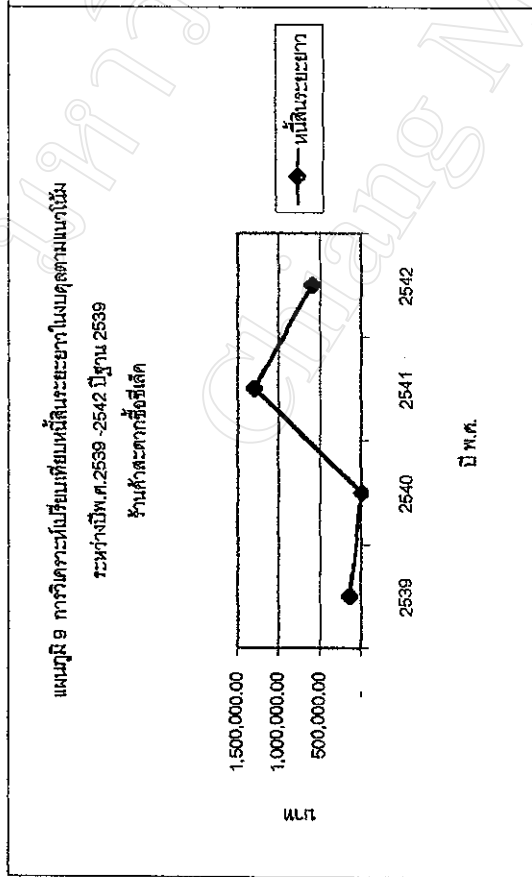
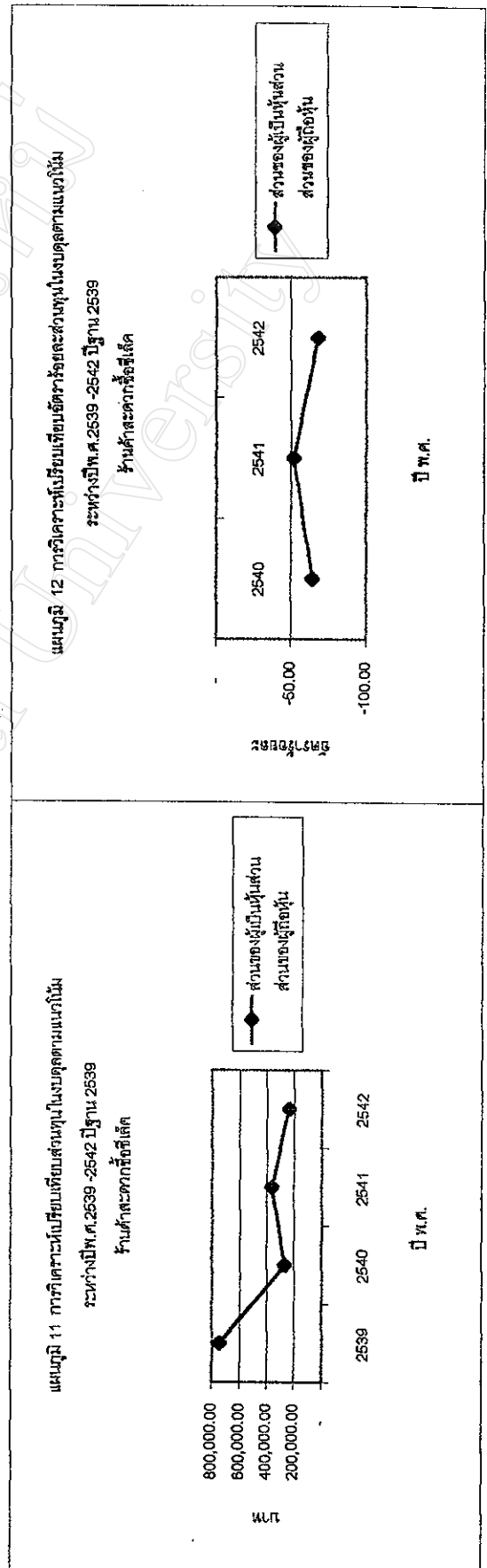
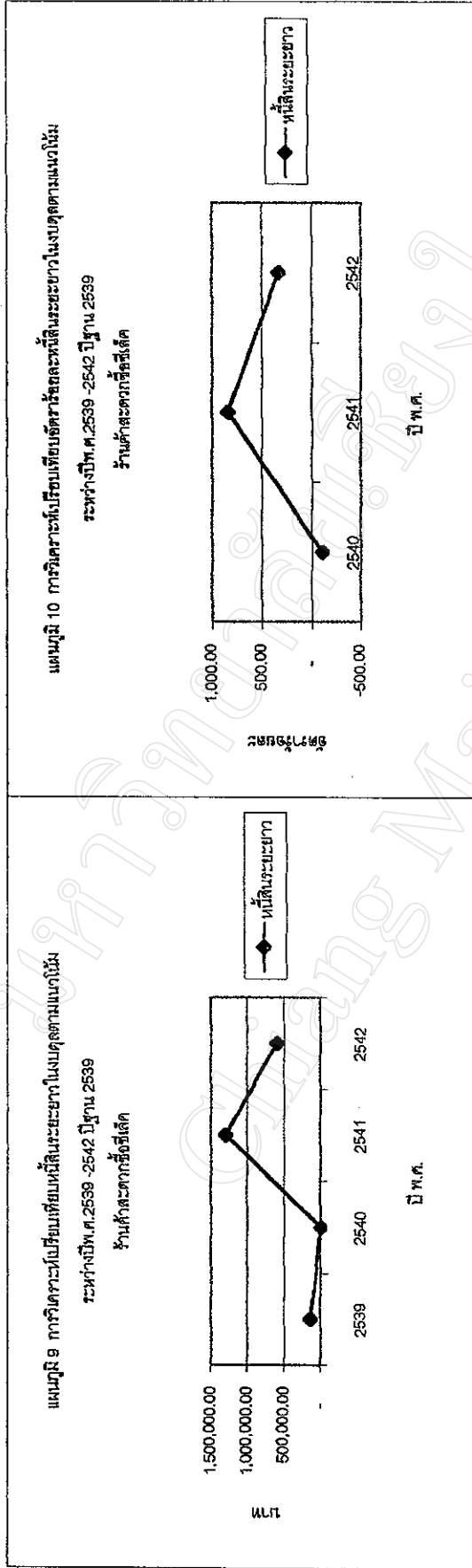

การวิเคราะห์เปรียบเทียบงบกำไรขาดทุนตามแนวโน้มร้านค้าสะดวกซื้อซีเล็คระหว่างปี พ.ศ.2539 – 2542 ปีฐาน 2539

ตารางที่ 8 – 11 เป็นตารางแสดงแหล่งที่มาของรายการในการวิเคราะห์เปรียบเทียบงบดุลตามแนวโน้มร้านค้าสะดวกซื้อระหว่างปี พ.ศ. 2539 – 2542 ซึ่งแสดงไว้ในภาคผนวก เพื่อใช้ในการวิเคราะห์เปรียบเทียบงบดุลตามแนวโน้มร้านค้าสะดวกซื้อระหว่างปี พ.ศ. 2539 – 2542 ในตารางที่ 12

จากตาราง 12 รายได้ค่าขายของร้านค้าสะดวกซื้อซีเล็คมีแนวโน้มลดลงทุกปีซึ่งต้นทุนขายและค่าใช้จ่ายในการขายและการบริหารมีแนวโน้มลดลงเช่นกัน สำหรับกำไรสุทธิ ในปี 2541 จะมีมูลค่าเพิ่มขึ้น จากปี 2542 ถึงอัตราร้อยละ 143.92 ทั้งนี้เป็นผลมาจากรายได้ค่าขายเพิ่มขึ้นมากกว่าต้นทุนขายและค่าใช้จ่ายในการขายและการบริหาร แต่ในปี 2542 อัตราร้อยละกำไรสุทธิลดลงเป็น - 383.88 อันเป็นผลมาจากการขาดทุนสุทธิของบริษัท ดาราซีเล็ค จำกัด มูลค่า -238,026.56 บาท เนื่องจากบริษัทมีค่าใช้จ่ายในการขายและการบริหารมากถึง 809,124.00 บาท ในขณะที่มีกำไรขั้นต้นเพียง 529,394.43 บาท แสดงว่าบริษัท ประสบปัญหาเรื่องการบริหารค่าใช้จ่ายในการขายและการบริหาร แต่สำหรับร้านค้าสะดวกซื้อซีเล็ครายอื่นๆ ยังสามารถทำกำไรให้กับกิจการได้ดี

ตาราง 8 แสดงแหล่งที่มาของรายได้ค่าขายได้ค่าขายในการวิเคราะห์เปรียบเทียบกำไรขาดทุนตามแนวโน้มร้านค้าสะดวกซื้อระหว่างปี 2539-2542

รายได้ค่าขาย	2539	2540	2541	2542
ห้างหุ้นส่วนจำกัดจินตพันธ์ฟงศ์คอนวี่เนี่ยนสโตร์	6,350,787.48	8,024,303.27	7,281,751.01	7,485,384.31
บริษัท ดาราซีทีเค จำกัด	5,311,395.64	6,369,536.27	4,755,914.98	5,211,282.13
ห้างหุ้นส่วนจำกัด เค.ซี.เอ็น คอนวี่เนี่ยนสโตร์	16,737,422.44	16,066,480.44	12,367,550.93	9,591,332.53
รวม	28,399,605.56	30,460,319.98	24,405,216.92	22,287,998.97

ตาราง 9 แสดงแหล่งที่มาของต้นทุนขายในการวิเคราะห์เปรียบเทียบกำไรขาดทุนตามแนวโน้มร้านค้าสะดวกซื้อระหว่างปี 2539-2542

ต้นทุนขาย	2539	2540	2541	2542
ห้างหุ้นส่วนจำกัดจินตพันธ์ฟงศ์คอนวี่เนี่ยนสโตร์	5,488,182.85	7,266,732.82	5,899,892.64	6,420,900.99
บริษัท ดาราซีทีเค จำกัด	4,664,991.97	5,376,272.31	3,564,351.93	4,618,887.70
ห้างหุ้นส่วนจำกัด เค.ซี.เอ็น คอนวี่เนี่ยนสโตร์	12,034,066.86	11,329,214.24	9,118,478.14	7,419,712.09
รวม	22,187,241.68	23,972,219.37	18,582,722.71	18,459,500.78

ตาราง 10 แสดงแหล่งที่มาของค่าใช้จ่ายในการขายและการบริหารในการวิเคราะห์เปรียบเทียบกำไรขาดทุนตามแนวโน้มร้านค้าสะดวกซื้อ
ระหว่างปี 2539-2542

ค่าใช้จ่ายในการขายและการบริหาร	2539	2540	2541	2542
ห้างหุ้นส่วนจำกัดจินตพันธ์พงษ์คือนวีเนี่ยนส์ไตร์ บริษัท ดาราซีทีเค จำกัด	873,931.52	1,296,606.13	1,349,230.26	970,555.35
ห้างหุ้นส่วนจำกัด เค.ซี.เอ็น คอนวีเนี่ยนส์ไตร์	636,117.63	959,160.05	1,141,768.20	809,124.00
	4,641,266.64	4,643,178.63	3,209,884.89	2,137,970.27
รวม	6,151,315.79	6,898,944.81	5,700,883.35	3,917,649.62

ตาราง 11 แสดงแหล่งที่มาของกำไรสุทธิในการวิเคราะห์เปรียบเทียบกำไรขาดทุนตามแนวโน้มร้านค้าสะดวกซื้อระหว่างปี 2539-2542

กำไรสุทธิ	2539	2540	2541	2542
ห้างหุ้นส่วนจำกัดจินตพันธ์พงษ์คือนวีเนี่ยนส์ไตร์ บริษัท ดาราซีทีเค จำกัด	-	-	32,655.11	93,927.97
ห้างหุ้นส่วนจำกัด เค.ซี.เอ็น คอนวีเนี่ยนส์ไตร์	11,326.89	56,035.68	31,773.62	-
	10,286.04	20,923.18	27,431.53	23,555.12
รวม	43,504.26	65,861.30	91,860.26	120,543.47

ตาราง 12 การวิเคราะห์เปรียบเทียบงบกำไรขาดทุนตามแนวโน้มราคาสถิตระหว่างปี พ.ศ.2539 - 2542 ปีฐาน 2539

การวิเคราะห์แนวโน้ม (Trend Analysis)

	2539		2540		2541		2542		เฉลี่ย	
	บาท	% ร้อยละ	บาท	% ร้อยละ	บาท	% ร้อยละ	บาท	% ร้อยละ	บาท	% ร้อยละ
รายได้ค่าขาย	28,399,605.56	-	30,460,319.98	7.26	24,405,216.92	-14.06	22,287,998.97	-21.52	26,388,283.66	-9.44
ต้นทุนขาย	22,187,241.68	-	23,972,219.37	8.05	18,582,722.71	-16.25	18,459,500.78	-16.80	20,800,419.08	-8.33
ค่าใช้จ่ายในการขาย	6,151,315.79	-	6,898,944.81	12.15	5,700,883.35	-7.32	3,917,649.62	-36.31	5,667,199.60	-10.49
และการบริหาร										
กำไรสุทธิ	42,463.41	-	30,748.80	-27.59	91,860.26	116.33	120,543.47	-383.88	11,154.44	-98.38

แผนภูมิ 13 การวิเคราะห์เปรียบเทียบรายได้อายุ
 ในงบกำไรขาดตามแนวโน้มระหว่างปี พ.ศ. 2539 - 2542 ปีฐาน 2539
 ร้อยละของกำไรสุทธิ

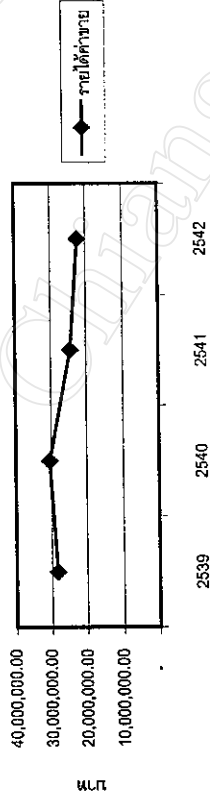

ปี พ.ศ.

แผนภูมิ 14 การวิเคราะห์เปรียบเทียบรายได้อายุ
 ในงบกำไรขาดตามแนวโน้มระหว่างปี พ.ศ. 2539 - 2542 ปีฐาน 2539
 ร้อยละของกำไรสุทธิ

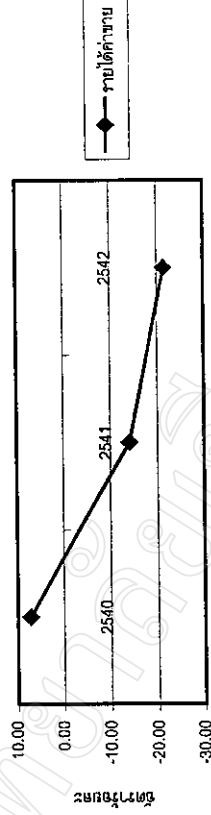

ปี พ.ศ.

แผนภูมิ 15 การวิเคราะห์เปรียบเทียบต้นทุนขาย
 ในงบกำไรขาดตามแนวโน้มระหว่างปี พ.ศ. 2539 - 2542 ปีฐาน 2539
 ร้อยละของกำไรสุทธิ

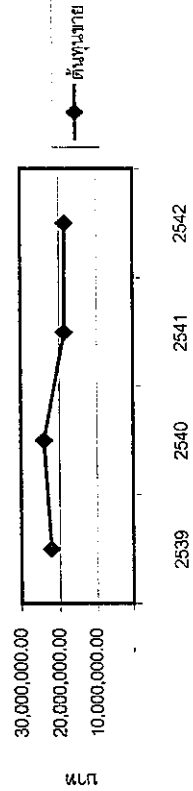

ปี พ.ศ.

แผนภูมิ 16 การวิเคราะห์เปรียบเทียบต้นทุนขาย
 ในงบกำไรขาดตามแนวโน้มระหว่างปี พ.ศ. 2539 - 2542 ปีฐาน 2539
 ร้อยละของกำไรสุทธิ

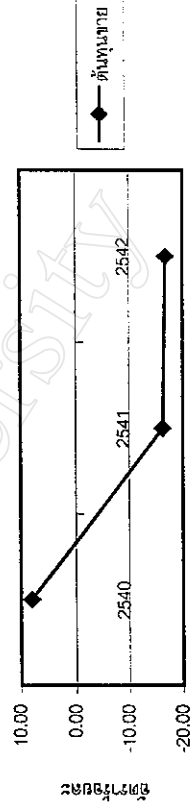

ปี พ.ศ.

แผนภูมิ 17 การวิเคราะห์เปรียบเทียบค่าใช้จ่ายในการขายและการบริหาร
ในงบกำไรขาดตามแนวโน้มระหว่างปีพ.ศ.2539 -2542 ปีฐาน 2539
ร้านค้าสะดวกซื้อซีเจ็ด

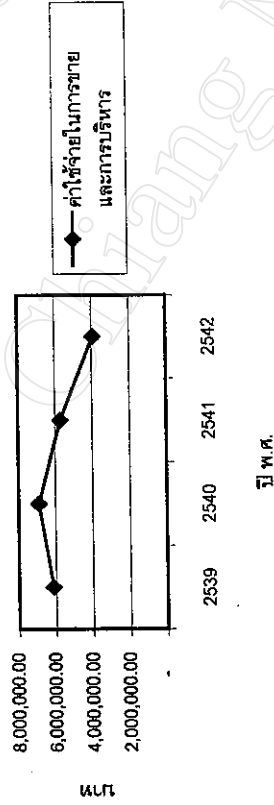

แผนภูมิ 18 การวิเคราะห์เปรียบเทียบอัตราจ่ายและค่าใช้จ่ายในการขายและกาบริหาร
ในงบกำไรขาดตามแนวโน้มระหว่างปีพ.ศ.2539 -2542 ปีฐาน 2539 ร้านค้าสะดวกซื้อซีเจ็ด

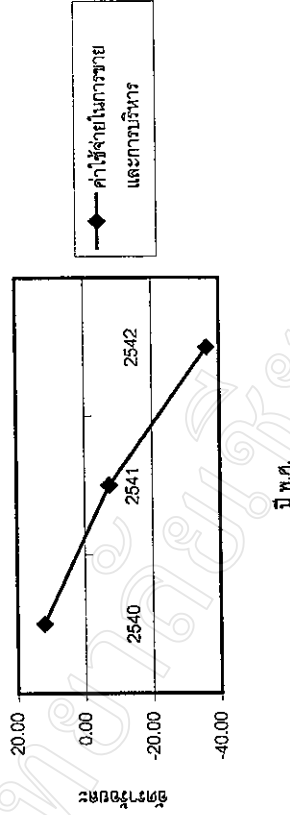

แผนภูมิ 19 การวิเคราะห์เปรียบเทียบกำไรสุทธิ
ในงบกำไรขาดตามแนวโน้มระหว่างปีพ.ศ.2539 -2542 ปีฐาน 2539
ร้านค้าสะดวกซื้อซีเจ็ด

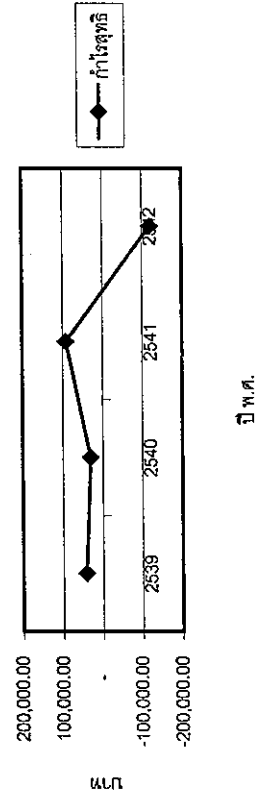

แผนภูมิ 20 การวิเคราะห์เปรียบเทียบอัตราจ่ายและกำไรสุทธิ
ในงบกำไรขาดตามแนวโน้มระหว่างปีพ.ศ.2539 -2542 ปีฐาน 2539
ร้านค้าสะดวกซื้อซีเจ็ด

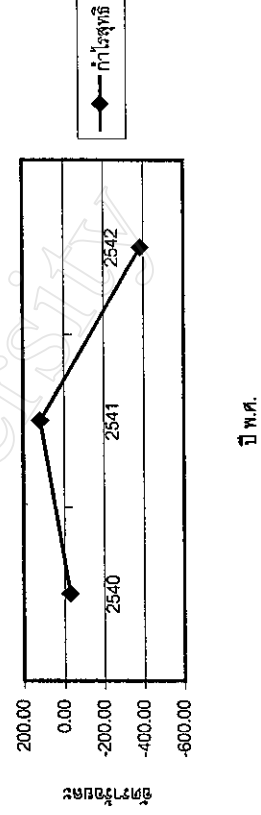

การวิเคราะห์เปรียบเทียบงบดุลตามแนวโน้มร้านค้าสะดวกซื้อซีเล็คระหว่างปี พ.ศ.2540 – 2542
ปีฐาน 2539

ตารางที่ 13-17 เป็นตารางแสดงแหล่งที่มาของรายการในการวิเคราะห์เปรียบเทียบงบดุลตามแนวโน้มร้านค้าสะดวกซื้อระหว่างปี พ.ศ. 2540 – 2542 ซึ่งแสดงไว้ในภาคผนวก เพื่อใช้ในการวิเคราะห์เปรียบเทียบงบดุลตามแนวโน้มร้านค้าสะดวกซื้อระหว่างปี พ.ศ. 2540 – 2542 ในตารางที่ 18

จากตาราง 18 ร้านค้าสะดวกซื้อซีเล็คจะประสบปัญหาอัตราการลดลงของสินทรัพย์ โดยสินทรัพย์รวมลดลงเหลืออัตราร้อยละ -64.36 ซึ่งลดลงอย่างมากเมื่อเทียบกับปีก่อน ทั้งนี้เป็นผลมาจากการลดลงของเงินสดและเงินฝากธนาคารของห้างหุ้นส่วนจำกัด เค.ซี.เอ็น คอนวีเนียนสโตร์ และยังมี การลดลงของสินค้าคงเหลือของร้านค้าสะดวกซื้อ ซึ่งแสดงให้เห็นว่าในภาวะเศรษฐกิจถดถอยร้านค้าสะดวกซื้อซีเล็คจะพยายามลดสินทรัพย์หมุนเวียนลดลง สำหรับหนี้สินหมุนเวียนในปี 2542 มีการลดลงเหลือร้อยละ -83.55 ซึ่งแสดงให้เห็นเช่นกันว่า ร้านค้าสะดวกซื้อไม่พยายามก่อหนี้เพิ่มขึ้น ในส่วนของผู้ถือหุ้นหรือส่วนของเจ้าของ ร้านค้าสะดวกซื้อซีเล็คมีแนวโน้มที่ลดลง แต่ลดลงจากปี 2541 จากร้อยละ 4.53 เป็นร้อยละ 4.43 ในปี 2542 เพียงเล็กน้อย

ตาราง 13 แสดงแหล่งที่มาของสินทรัพย์หมุนเวียนในการวิเคราะห์ที่เปรียบเทียบงบดุลตามแนวโน้มร้านค้าสะดวกซื้อระหว่างปี 2540 -2542

สินทรัพย์หมุนเวียน	2540	2541	2542
ห้างหุ้นส่วนจำกัดจินตพันธ์พงศ์คอนวีเนียนสโตร์ บริษัท ดาราซีเค็ด จำกัด	545,470.58	871,886.19	373,729.75
ห้างหุ้นส่วนจำกัด เค.ซี.เอ็น คอนวีเนียนสโตร์ บริษัท อนุรักษ์พิพงษ์ จำกัด	752,345.14	808,409.50	452,740.59
ห้างหุ้นส่วนจำกัด เค.ซี.เอ็น คอนวีเนียนสโตร์ บริษัท อนุรักษ์พิพงษ์ จำกัด	16,588,254.47	15,288,428.08	2,255,050.90
ห้างหุ้นส่วนจำกัด นีดีอ็อป	1,559,691.98	1,322,318.36	1,537,468.13
	997,850.00	1,017,478.95	920,302.17
รวม	20,443,612.17	19,308,521.08	5,539,291.54

ตาราง 14 แสดงแหล่งที่มาของสินทรัพย์ไม่หมุนเวียนในการวิเคราะห์ที่เปรียบเทียบงบดุลตามแนวโน้มร้านค้าสะดวกซื้อระหว่างปี 2540 -2542

สินทรัพย์ไม่หมุนเวียน	2540	2541	2542
ห้างหุ้นส่วนจำกัดจินตพันธ์พงศ์คอนวีเนียนสโตร์ บริษัท ดาราซีเค็ด จำกัด	50,264.20	41,971.35	33,577.09
ห้างหุ้นส่วนจำกัด เค.ซี.เอ็น คอนวีเนียนสโตร์ บริษัท อนุรักษ์พิพงษ์ จำกัด	14,691.00	9,691.00	4,691.00
ห้างหุ้นส่วนจำกัด เค.ซี.เอ็น คอนวีเนียนสโตร์ บริษัท อนุรักษ์พิพงษ์ จำกัด	394,434.00	315,547.00	301,682.27
	2,723,560.51	2,542,458.44	2,379,369.27
รวม	3,182,949.71	2,909,667.79	2,719,319.63

ตาราง 15 แสดงแหล่งที่มาของสินทรัพย์อื่นในการวิเคราะห์ที่เปรียบเทียบงบดุลตามแนวโน้มร้านค้าสะดวกซื้อระหว่างปี พ.ศ. 2540 -2542

สินทรัพย์อื่น	2540	2541	2542
ห้างหุ้นส่วนจำกัด เค.ซี.เอ็น คอนวีเนียนสโตร์ บริษัท ฉัฐปิณฑงษ์จำกัด	43,500.00 2,150.00	38,700.00 2,150.00	20,250.00
รวม	45,650.00	40,850.00	20,250.00

ตาราง 16 แสดงแหล่งที่มาของหนี้สินหมุนเวียนในการวิเคราะห์ที่เปรียบเทียบงบดุลตามแนวโน้มร้านค้าสะดวกซื้อระหว่างปี 2540 -2542

หนี้สินหมุนเวียน	2540	2541	2542
ห้างหุ้นส่วนจำกัดจินตพันธ์พงศ์คอนวีเนียนสโตร์ บริษัท ดาราชีเด็ค จำกัด	917,097.35 604,021.75	2,256.00 531,814.18	2,086.33 491,849.56
ห้างหุ้นส่วนจำกัด เค.ซี.เอ็น คอนวีเนียนสโตร์ บริษัท ฉัฐปิณฑงษ์ จำกัด	16,574,328.05 1,109,606.26	15,168,237.13 590,575.42	2,097,386.10 526,961.01
ห้างหุ้นส่วนจำกัด นิคซ์อ็อป รวม	19,205,053.41	16,297,056.42	3,159,715.67

ตาราง 17 แสดงแหล่งที่มาของทุนในการวิเคราะห์ที่เปรียบเทียบงบดุลตามแนวโน้มนำร้านค้าสะดวกซื้อระหว่างปี 2540-2542

ส่วนของผู้ถือหุ้น	2540	2541	2542
ห้างหุ้นส่วนจำกัดจินตทัศน์ฟังก์คองวีเนชั่นสตรี	-	288,707.46	194,779.49
บริษัท ดาราซีดี จำกัด	181,484.78	213,258.40	24,768.16
ห้างหุ้นส่วนจำกัด เค.ซี.เอ็น คอนวีเนชั่นสตรี	408,360.42	435,791.95	459,347.07
บริษัท อนุรักษ์พิภพ จำกัด	3,217,146.23	3,312,901.38	3,410,153.37
ห้างหุ้นส่วนจำกัด นิตธิ์อุป	1,000,000.00	1,015,455.26	1,034,231.90
รวม	4,485,628.86	4,688,699.53	4,684,184.69

ตาราง 18 การวิเคราะห์เปรียบเทียบงบดุลตามแนวโน้มร้านค้าสะดวกซื้อระหว่างปี พ.ศ.2540-2542 ปีฐาน 2540

การวิเคราะห์แนวโน้ม (Trend Analysis)

	2540		2541		2542		เฉลี่ย	
	บาท	ร้อยละ	บาท	ร้อยละ	บาท	ร้อยละ	บาท	ร้อยละ
สินทรัพย์หมุนเวียน	20,443,612.17	-	19,308,512.08	- 5.55	5,539,291.54	- 72.90	15,097,136.75	- 39.23
สินทรัพย์ไม่หมุนเวียน	3,182,949.71	-	2,909,667.79	- 8.59	2,719,319.63	- 14.57	2,937,309.51	- 11.58
สินทรัพย์อื่น	45,650.00	-	40,850.00	- 10.51	20,250.00	- 55.64	35,583.33	- 33.08
หนี้สินหมุนเวียน	19,205,053.41	-	16,297,056.42	- 15.14	3,159,715.67	- 83.55	12,887,270.12	- 49.34
ส่วนของผู้ถือหุ้น/ส่วนผู้ถือหุ้น	4,485,628.86	-	4,688,699.53	4.53	4,684,184.69	4.43	4,619,505.87	4.48

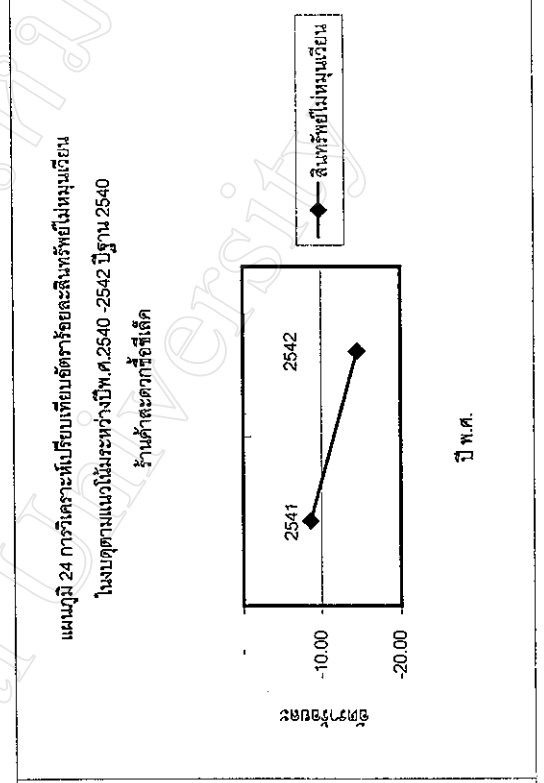
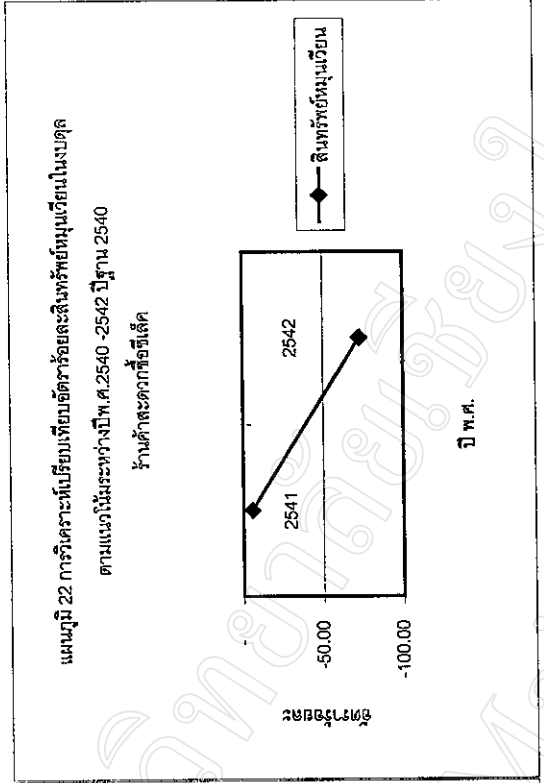
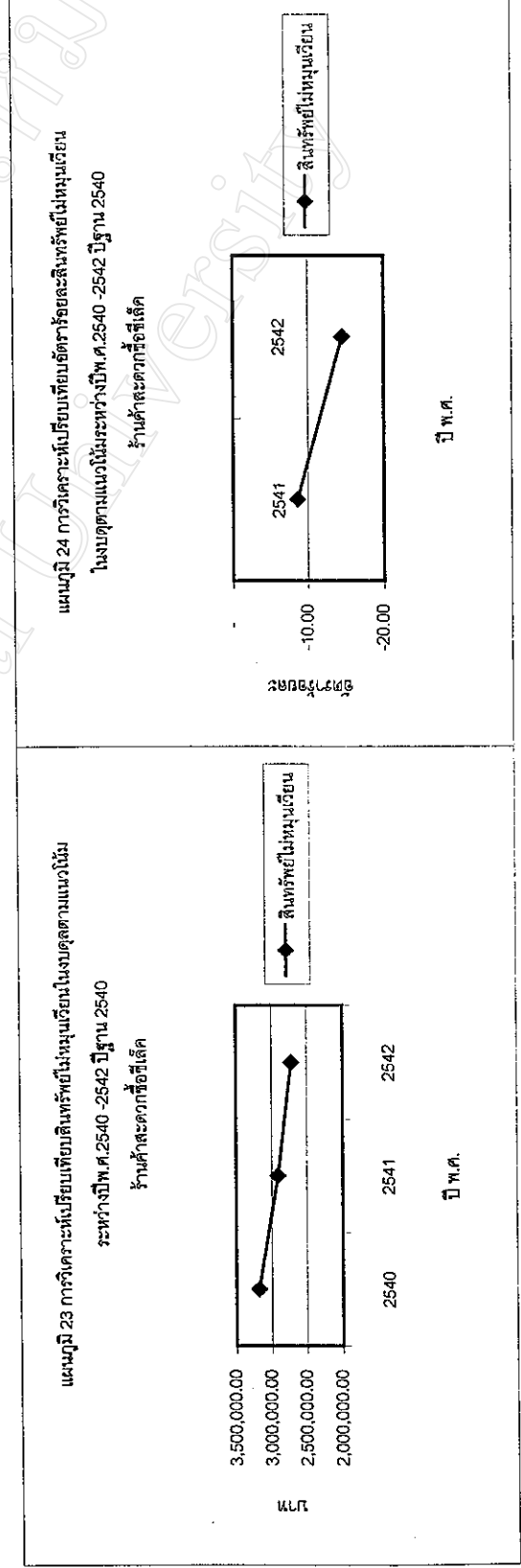
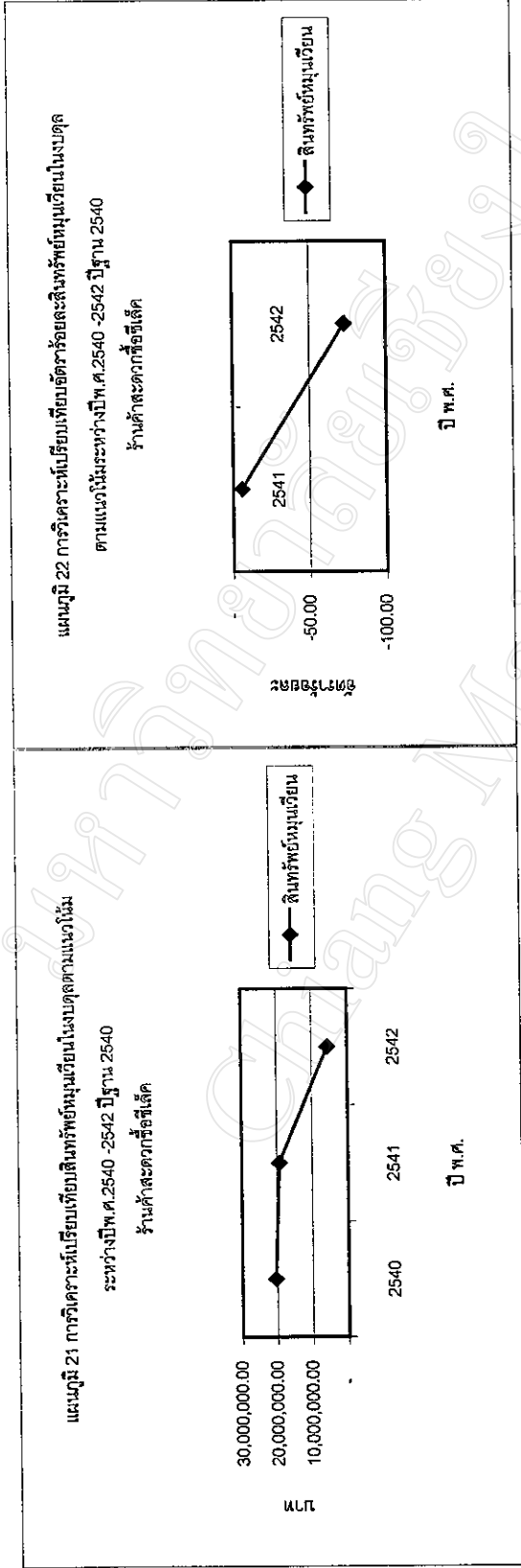

แผนภูมิ 25 การวิเคราะห์เปรียบเทียบสินทรัพย์อื่นในงบดุลตามแนวโน้ม ระหว่างปีพ.ศ.2540 -2542 ปีฐาน 2540
ร้านค้าสะดวกซื้อซีเล็ค

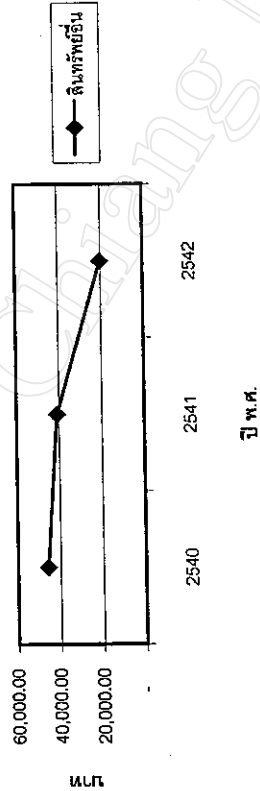

แผนภูมิ 26 การวิเคราะห์เปรียบเทียบอัตราร้อยละสินทรัพย์อื่นในงบดุลตามแนวโน้ม ระหว่างปีพ.ศ.2540 -2542 ปีฐาน 2540
ร้านค้าสะดวกซื้อซีเล็ค

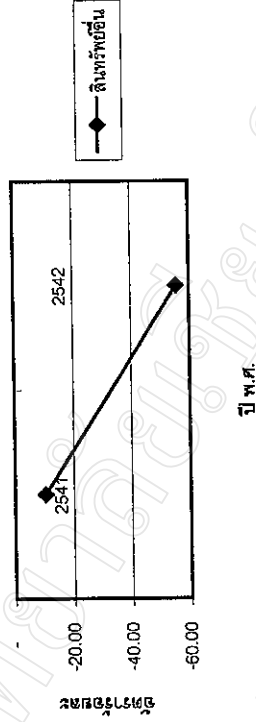

แผนภูมิ 27 การวิเคราะห์เปรียบเทียบหนี้สินหมุนเวียนในงบดุลตามแนวโน้ม ระหว่างปีพ.ศ.2540 -2542 ปีฐาน 2540
ร้านค้าสะดวกซื้อซีเล็ค

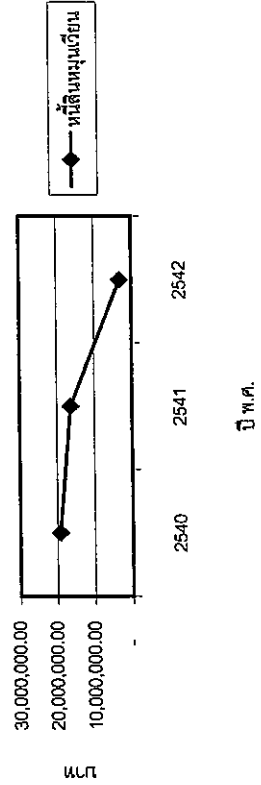

แผนภูมิ 28 การวิเคราะห์เปรียบเทียบอัตราร้อยละหนี้สินหมุนเวียนในงบดุล ตามแนวโน้มระหว่างปีพ.ศ.2540 -2542 ปีฐาน 2540
ร้านค้าสะดวกซื้อซีเล็ค

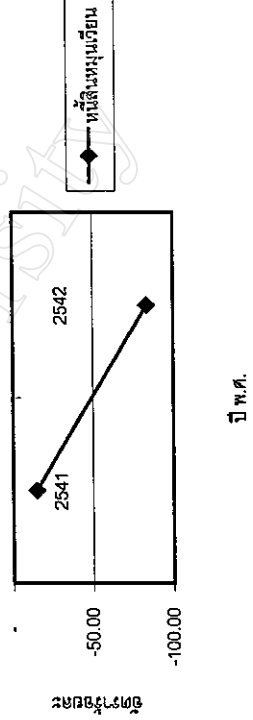

แผนภูมิ 29 การวิเคราะห์เปรียบเทียบส่วนทุนในงบดุลตามแนวนอน

ระหว่างปี พ.ศ. 2540 - 2542 ปีฐาน 2540

ร้านค้าสะดวกซื้อซีทีเค

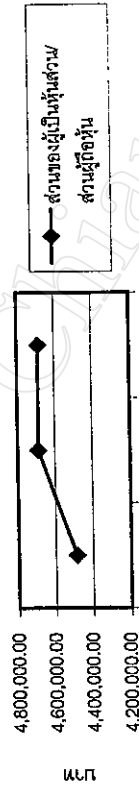

แผนภูมิ 30 การวิเคราะห์เปรียบเทียบร้อยละส่วนทุนในงบดุลตามแนวนอน

ระหว่างปี พ.ศ. 2540 - 2542 ปีฐาน 2540

ร้านค้าสะดวกซื้อซีทีเค

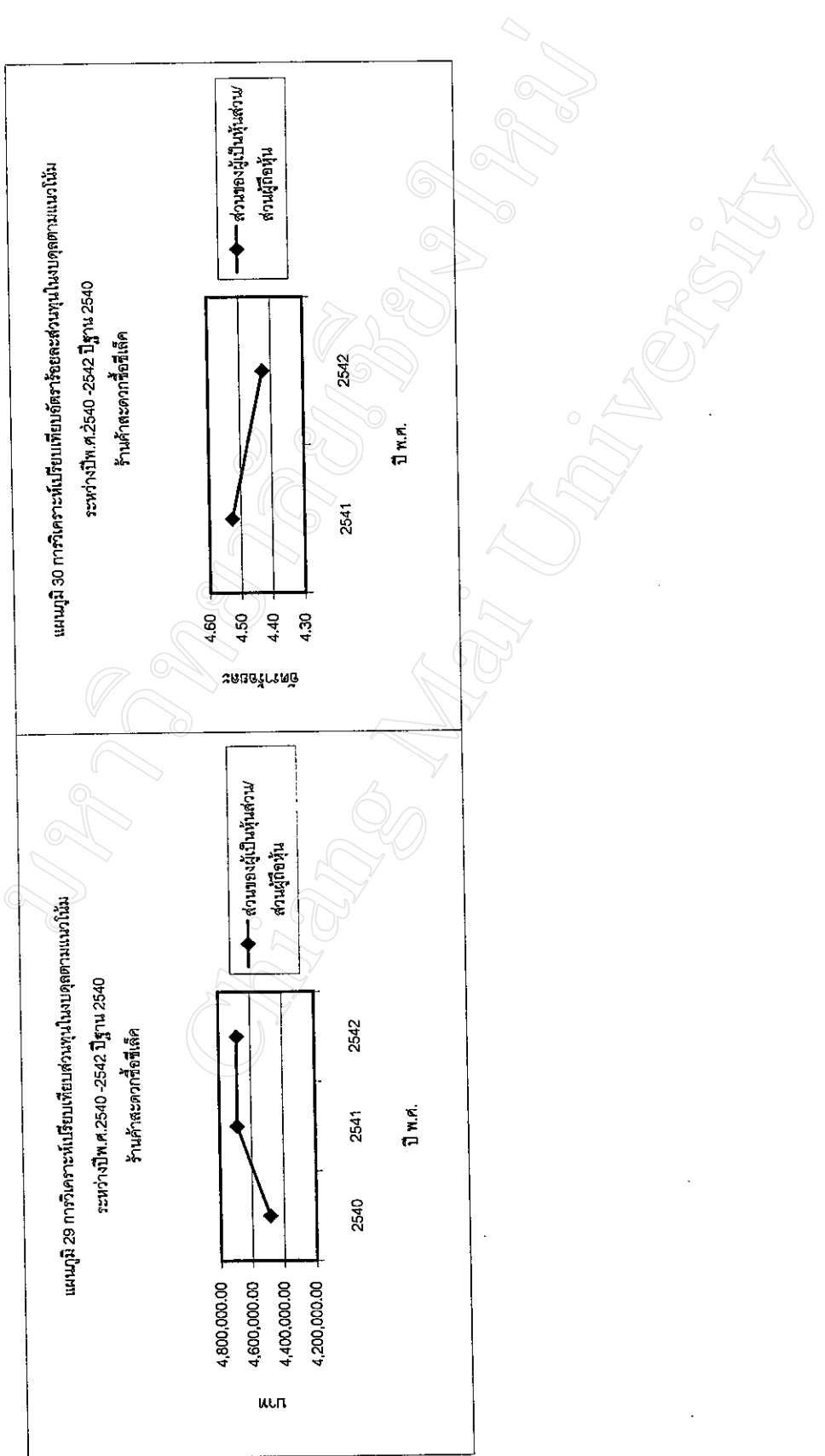

การวิเคราะห์เปรียบเทียบงบกำไรขาดทุนตามแนวโน้มร้านค้าสะดวกซื้อซีเล็คระหว่างปี พ.ศ.2540 – 2542 ปีฐาน 2540

ตารางที่ 19 – 22 เป็นตารางแสดงแหล่งที่มาของรายการในการวิเคราะห์เปรียบเทียบงบดุลตามแนวโน้มร้านค้าสะดวกซื้อระหว่างปี พ.ศ 2540 – 2542 ซึ่งแสดงไว้ในภาคผนวก เพื่อใช้ในการวิเคราะห์เปรียบเทียบงบดุลตามแนวโน้มร้านค้าสะดวกซื้อระหว่างปี พ.ศ. 2540 – 2542 ในตารางที่ 21

จากตาราง 23 รายได้ค่าขายของร้านค้าสะดวกซื้อซีเล็ค มีอัตราลดลง ในปี 2542 เหลือร้อยละ -15.82 หากวัดต้นทุนขายโดยรวม ต้นทุนขายจะมีอัตราลดลงสูงกว่า ส่วนค่าใช้จ่ายในการขายและการบริหารจะมีอัตราลดลงกว่าปีก่อนเช่นกัน แสดงว่าร้านค้าสะดวกซื้อซีเล็ค มีปัญหาเกี่ยวกับการจัดการต้นทุนขายที่มีจำนวนเพิ่มสูงกว่ารายได้ค่าขาย สำหรับอัตรากำไร (ขาดทุน) สุทธิร้านค้าสะดวกซื้อซีเล็คจะประสบกับปัญหา อัตรขาดทุนเพิ่มสูงถึงร้อยละ - 115.78 อันมีสาเหตุมาจาก มีต้นทุนขายและค่าใช้จ่ายในการขายและการบริหารสูงกว่ารายได้ค่าขาย แสดงว่าร้านค้าสะดวกซื้อซีเล็คยังมีการบริหารต้นทุนขายและค่าใช้จ่ายในการขายและการบริหารได้ไม่ดีนัก

ตาราง 19 แสดงแหล่งที่มาของรายได้ค่าขายในกรณีวิเคราะห์เปรียบเทียบกำไรขาดทุนตามแนวโน้มร้านค้าสะดวกซื้อระหว่างปีพ.ศ2540-2542

รายได้ค่าขาย	2540	2541	2542
ห้างหุ้นส่วนจำกัดจินตพันธ์ฟงคองวีเนี่ยนสโตร์	8,024,303.27	7,281,751.01	7,485,384.31
บริษัท ดาราซีเด็ค จำกัด	6,369,536.27	4,755,914.98	5,211,282.13
ห้างหุ้นส่วนจำกัด เค.ซี.เอ็น คอนวีเนี่ยนสโตร์	16,066,480.44	12,367,550.93	9,591,332.53
บริษัท ฌัฐปีดิพงษ์ จำกัด	15,514,388.92	14,431,785.58	13,812,619.89
ห้างหุ้นส่วนจำกัด นิคซ์อ็อป		2,336,610.41	2,598,730.14
รวม	45,974,708.90	41,173,612.91	38,699,349.00

ตาราง 20 แสดงแหล่งที่มาของต้นทุนขายในการวิเคราะห์เปรียบเทียบกำไรขาดทุนตามแนวโน้มร้านค้าสะดวกซื้อระหว่างปีพ.ศ2540-2542

ต้นทุนขาย	2540	2541	2542
ห้างหุ้นส่วนจำกัดจินตพันธ์ฟงคองวีเนี่ยนสโตร์	7,266,732.82	5,899,892.64	6,420,900.99
บริษัท ดาราซีเด็ค จำกัด	5,376,272.31	3,564,351.93	4,618,887.70
ห้างหุ้นส่วนจำกัด เค.ซี.เอ็น คอนวีเนี่ยนสโตร์	11,329,214.24	9,118,478.14	7,419,712.09
บริษัท ฌัฐปีดิพงษ์ จำกัด	13,767,039.12	12,242,431.17	11,879,018.64
ห้างหุ้นส่วนจำกัด นิคซ์อ็อป		2,204,476.06	2,363,288.97
รวม	37,739,258.49	33,029,629.94	32,701,808.39

ตาราง 21 แสดงแหล่งที่มาของค่าใช้จ่ายในการขายและการบริหารในการวิเคราะห์เปรียบเทียบกำไรขาดทุนตามแนวโน้มนำด้านค่าสะดวกซื้อ

ระหว่างปีพ.ศ.2540-2542

ค่าใช้จ่ายในการขายและการบริหาร	2540	2541	2542
ห้างหุ้นส่วนจำกัดจินตพันธ์พงศ์คอนกรีตวิเยนส์โตร์ บริษัท ดาราซีดีเค จำกัด	1,296,606.13 959,160.05	1,349,230.26 1,141,768.20	970,555.35 809,124.00
ห้างหุ้นส่วนจำกัด เค.ซี.เอ็น คอนกรีตวิเยนส์โตร์ บริษัท ธีรัฐดิพงษ์ จำกัด	4,643,178.63 1,618,520.31	3,209,884.89 2,052,561.34	2,137,970.27 1,794,669.84
ห้างหุ้นส่วนจำกัด นิคซ์ออป		110,055.40	195,772.10
รวม	8,517,465.12	7,863,500.09	5,908,091.56

ตาราง 22 แสดงแหล่งที่มาของกำไรสุทธิในการวิเคราะห์เปรียบเทียบกำไรขาดทุนตามแนวโน้มร้านค้าสะดวกซื้อระหว่างปี พ.ศ.2540-2542

กำไรสุทธิ	2540	2541	2542
ห้างหุ้นส่วนจำกัดจินตพันธ์ฟงศ์คอนวีนีสโตร์ บริษัท ดาราซีทีเค จำกัด	-	32,655.11	93,927.97
ห้างหุ้นส่วนจำกัด เค.ซี.เอ็น คอนวีนีสโตร์ บริษัท ญัฐวิดิพงษ์ จำกัด	20,923.18	31,773.62	238,026.56
ห้างหุ้นส่วนจำกัด นิคซ์อ็อป	65,861.30	27,431.53	97,251.99
	90,180.64	95,755.15	27,768.35
รวม	120,929.44	203,070.67	19,078.25

ตาราง 23 การวิเคราะห์เปรียบเทียบงบกำไรขาดทุนตามแนวโน้มร้านค้าสะดวกซื้อระหว่างปี พ.ศ.2540-2542 ปีฐาน 2540

การวิเคราะห์แนวโน้มปีฐาน (Trend Analysis)

	2540		2541		2542		เฉลี่ย	
	บาท	ร้อยละ	บาท	ร้อยละ	บาท	ร้อยละ	บาท	ร้อยละ
รายได้ขาย	45,974,708.90	-	41,173,612.91	- 10.44	38,699,349.27	- 15.82	41,949,220.21	- 13.13
ต้นทุนขาย	37,739,258.49	-	33,029,629.94	- 12.48	33,701,808.39	- 10.70	34,823,561.45	- 11.59
ค่าใช้จ่ายในขายและการบริหาร	8,517,465.12	-	7,863,500.09	- 7.68	5,908,091.56	- 30.64	7,429,683.03	- 19.16
กำไร(ขาดทุน)สุทธิ	120,929.44	-	203,070.67	67.92	19,078.25	-115.78	101,663.26	- 23.93

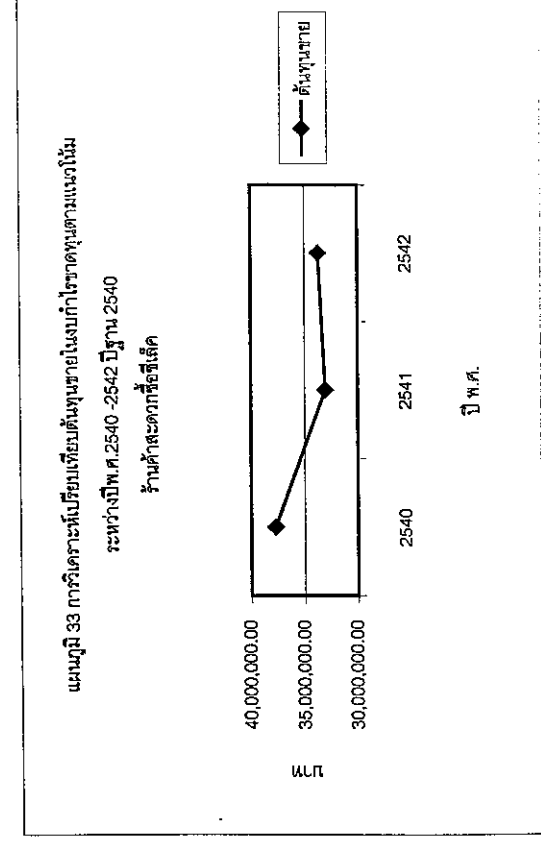
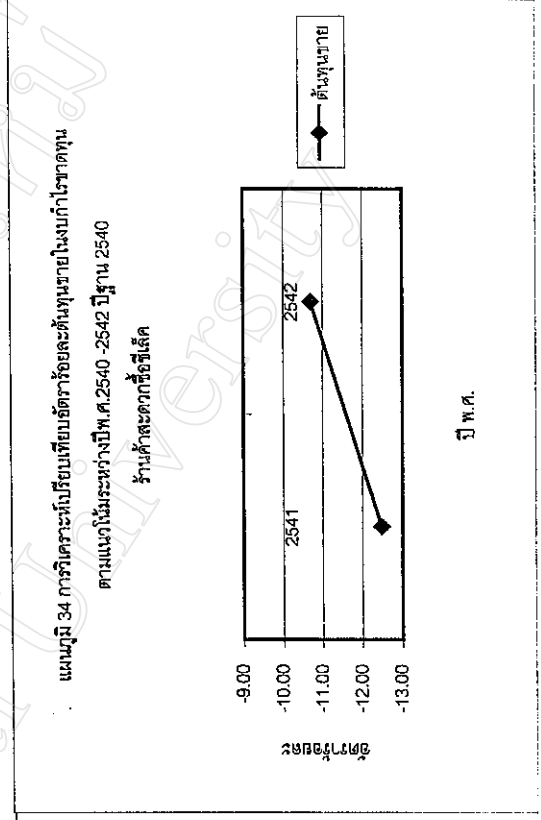
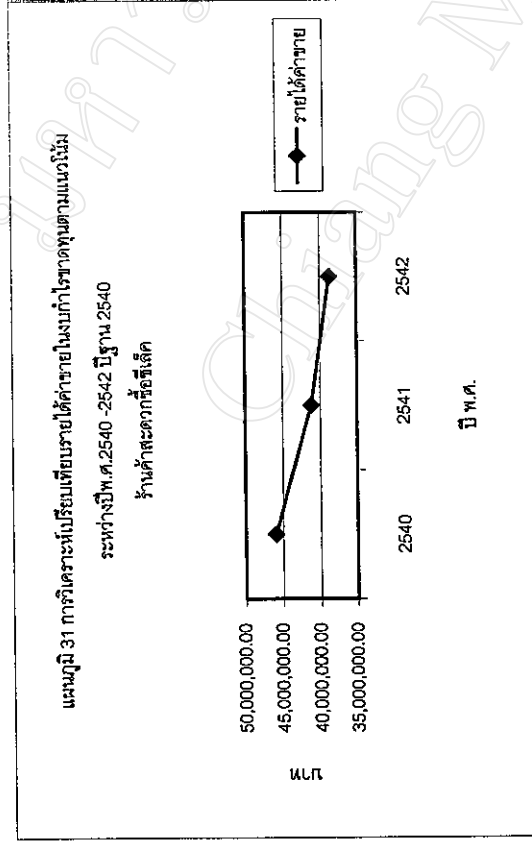
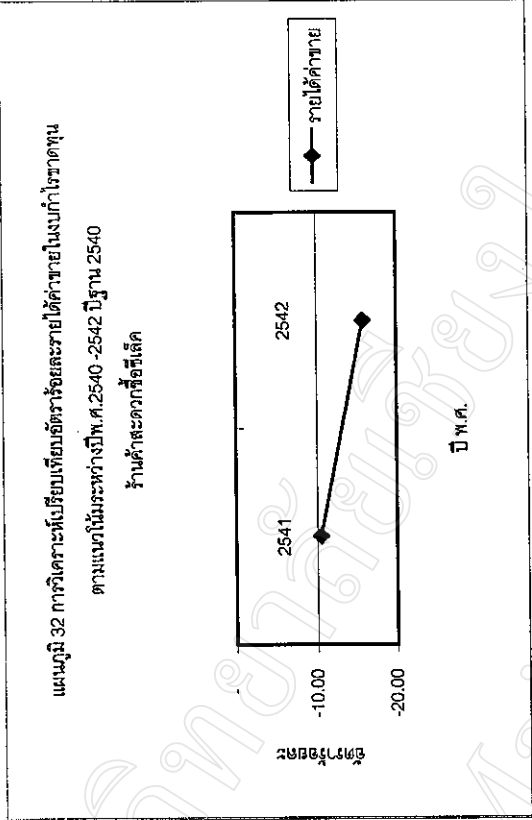

แผนภูมิ 35 การวิเคราะห์เปรียบเทียบค่าใช้จ่ายในการขายและการบริหาร
ในงบกำไรขาดทุนตามแนวนอนระหว่างปีพ.ศ.2540 -2542 ปีฐาน 2540

ร้านค้าสะดวกซื้อซีทีดี

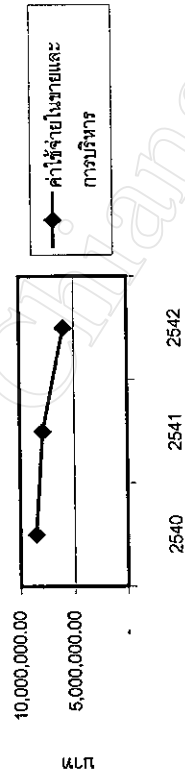

ปี พ.ศ.

แผนภูมิ 36 การวิเคราะห์เปรียบเทียบอัตราร้อยละค่าใช้จ่ายในการขายและการบริหาร
ในงบกำไรขาดทุนตามแนวนอนระหว่างปีพ.ศ.2540 -2542 ปีฐาน 2540

ร้านค้าสะดวกซื้อซีทีดี

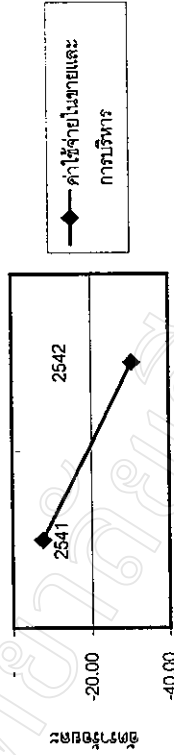

ปี พ.ศ.

แผนภูมิ 37 การวิเคราะห์เปรียบเทียบกำไร(ขาดทุน)สุทธิในงบกำไรขาดทุนตามแนวนอน
ระหว่างปีพ.ศ.2540 -2542 ปีฐาน 2540

ร้านค้าสะดวกซื้อซีทีดี

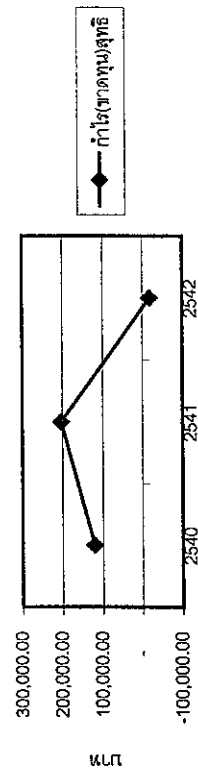

ปี พ.ศ.

แผนภูมิ 38 การวิเคราะห์เปรียบเทียบอัตราร้อยละกำไร(ขาดทุน)สุทธิ
ในงบกำไรขาดทุนตามแนวนอนระหว่างปีพ.ศ.2540 -2542 ปีฐาน 2540

ร้านค้าสะดวกซื้อซีทีดี

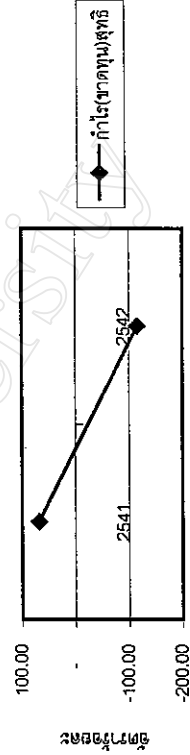

ปี พ.ศ.

การวิเคราะห์เปรียบเทียบงบดุลตามแนวโน้ม ห้างหุ้นส่วนจำกัด จินตพันธ์พงศ์ คอนวี่เนียนสโตร์
ระหว่างปี พ.ศ. 2539 – 2542 ปีฐาน 2539

รายการในงบดุลที่แสดงไว้ในตารางที่ 24 จะแสดงรายละเอียดไว้ในภาคผนวก งบดุลของ
ห้างหุ้นส่วนจำกัดจินตพันธ์พงศ์ คอนวี่เนียนสโตร์

จากตาราง 24 ในปี 2541 สินทรัพย์ของห้างหุ้นส่วนจำกัด จินตพันธ์พงศ์ คอนวี่เนียน
สโตร์ มีอัตราร้อยละเพิ่มขึ้น เนื่องจากมีการเพิ่มขึ้นของสินค้างเหลือ เป็นจำนวน 807,862.28
บาท จึงทำให้อัตราการเพิ่มขึ้นของสินทรัพย์หมุนเวียนอัตราร้อยละ 31.54 แสดงให้เห็นว่าในปี
กิจการมีสินค้างเหลือเป็นจำนวนมากเมื่อเทียบกับหนี้สินแล้วพบว่า ปี 2540 กิจการมีหนี้สินหมุน
เวียนเพิ่มขึ้นจำนวนอัตราร้อยละ 197.84 ซึ่งมาจากการที่กิจการมีเงินเบิกเกินบัญชีธนาคารถึง
916,097.35 บาท และในปี 2541 มีอัตราร้อยละหนี้สินระยะยาวเพิ่มขึ้นเป็นจำนวนร้อยละ 769.57
มาจากเจ้าหนี้เงินกู้ยืมจากผู้เป็นหุ้นส่วน แต่ในปี 2542 อัตราร้อยละหนี้สินระยะยาวลดลงเหลือ
ร้อยละ 334.38 เพราะมีการชำระหนี้เจ้าหนี้เงินกู้ยืมจากผู้เป็นหุ้นส่วนจำนวน 600,000 บาท
แสดงว่ากิจการมีการชำระหนี้ระยะยาวได้ดี สำหรับอัตราร้อยละแนวโน้มของส่วนของผู้เป็นหุ้น
ส่วน มีอัตราร้อยละของผู้เป็นหุ้นส่วนลดลงทุกปี ทั้งนี้เป็นผลมาจากการลดลงของขาดทุนสะสม
แสดงว่ากิจการยังมีการดำเนินงานที่ดีขึ้น

ตาราง 24 การวิเคราะห์เปรียบเทียบงบดุลตามแนวโน้ม - ห้างหุ้นส่วนจำกัด จินตพันธ์ฟาร์มเกษตรนิเวศน์ระหว่างปี พ.ศ.2539-2542 ปีฐาน 2539

การวิเคราะห์แนวโน้มปีฐาน (Trend Analysis)

	2539		2540		2541		2542		เฉลี่ย	
	บาท	ร้อยละ	บาท	ร้อยละ	บาท	ร้อยละ	บาท	ร้อยละ	บาท	ร้อยละ
สินทรัพย์หมุนเวียน	621,756.39	-	545,470.58	- 12.27	817,866.19	31.54	373,729.75	- 39.89	589,710.55	- 6.87
สินทรัพย์ไม่หมุนเวียน	62,830.25	-	50,264.20	- 20.00	41,971.35	- 33.20	33,577.09	- 46.56	47,147.42	- 33.25
หนี้สินหมุนเวียน	307,913.53	-	917,097.35	197.84	2,256.00	- 99.27	2,086.33	- 99.32	307,362.95	- 0.25
หนี้สินระยะยาว	138,000.00	-	-	-100.00	1,200,000.00	769.57	600,000.00	334.78	646,223.19	334.78
ส่วนของผู้ถือหุ้นส่วน	238,673.11	-	321,362.57	-234.65	288,707.46	-220.96	194,779.49	-181.61	141,658.00	-212.41

แผนภูมิ 40 การวิเคราะห์เปรียบเทียบรายจ่ายและสินทรัพย์ไม่หมุนเวียนในงบดุลตามแนวใหม่

ระหว่างปีพ.ศ. 2539-2542 ปีฐาน 2539
 ห้างหุ้นส่วนจำกัด จินตพันธ์ฟางส์ คอมพิวเตอร์

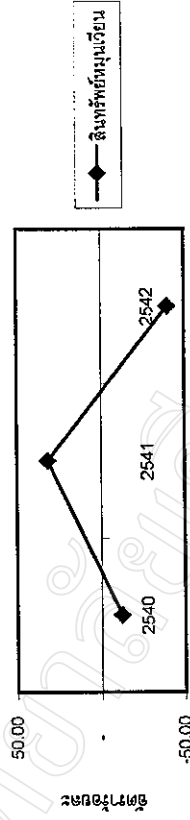

แผนภูมิ 42 การวิเคราะห์เปรียบเทียบรายจ่ายและสินทรัพย์ไม่หมุนเวียนในงบดุลตามแนวใหม่

ระหว่างปีพ.ศ. 2539-2542 ปีฐาน 2539
 ห้างหุ้นส่วนจำกัด จินตพันธ์ฟางส์ คอมพิวเตอร์

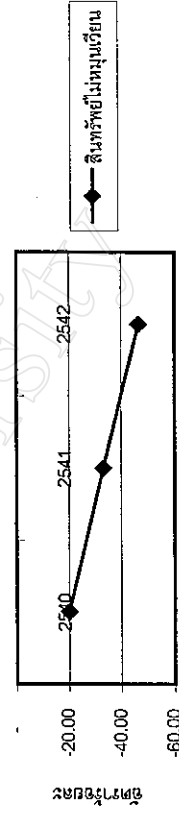

แผนภูมิ 39 การวิเคราะห์เปรียบเทียบสินทรัพย์หมุนเวียนในงบดุลตามแนวใหม่

ระหว่างปีพ.ศ. 2539-2542 ปีฐาน 2539
 ห้างหุ้นส่วนจำกัด จินตพันธ์ฟางส์ คอมพิวเตอร์

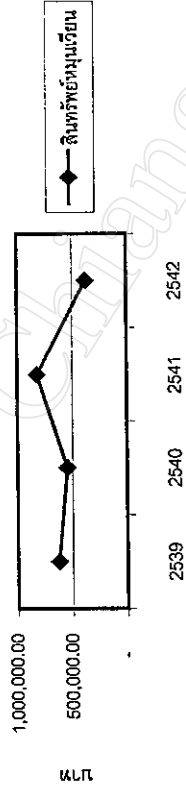

แผนภูมิ 41 การวิเคราะห์เปรียบเทียบสินทรัพย์ไม่หมุนเวียนในงบดุลตามแนวใหม่

ระหว่างปีพ.ศ. 2539-2542 ปีฐาน 2539
 ห้างหุ้นส่วนจำกัด จินตพันธ์ฟางส์ คอมพิวเตอร์

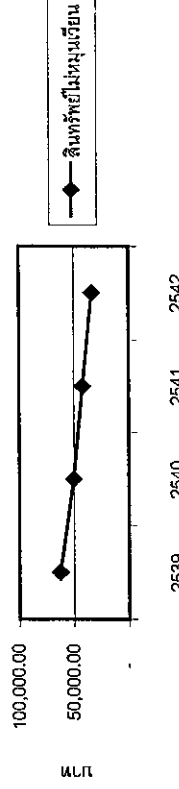

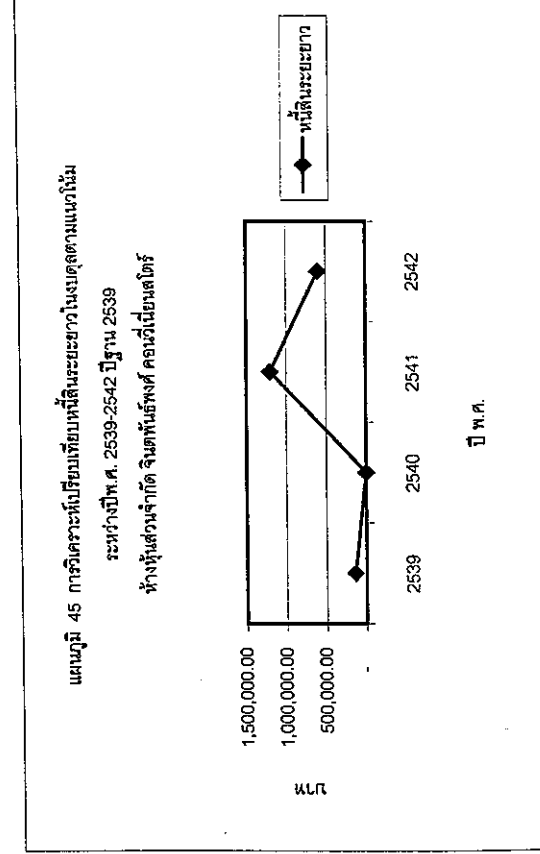
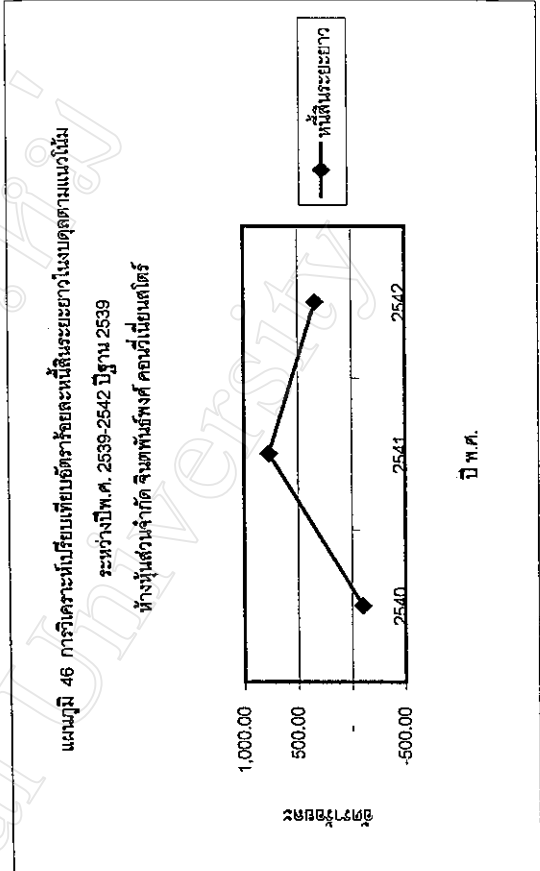
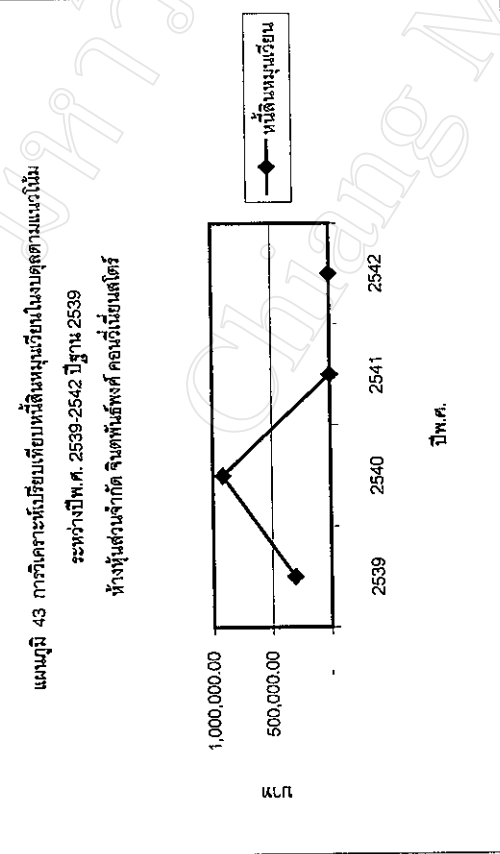
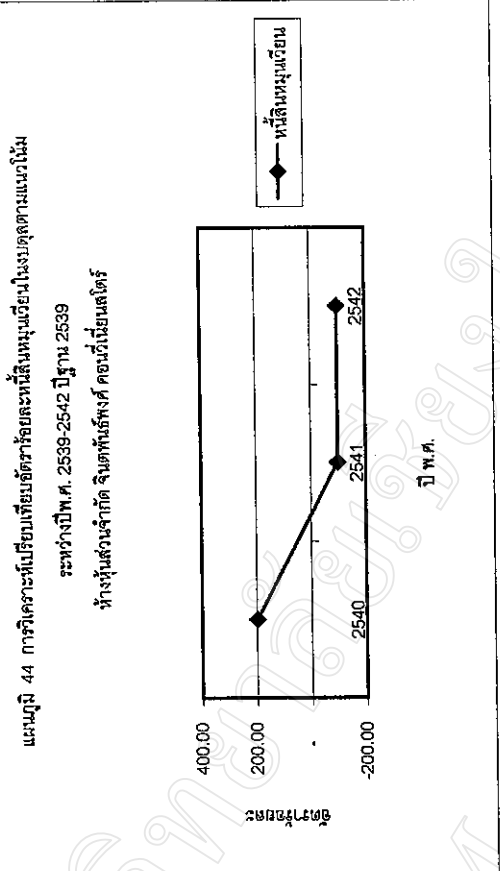

แผนภูมิ 47 การวิเคราะห์เปรียบเทียบส่วนของผู้ถือหุ้นส่วนในงบดุลตามแนวนั้น

ระหว่างปีพ.ศ. 2539-2542 ปีฐาน 2539

ห้างหุ้นส่วนจำกัด จินตพันธ์ฟงด์ คอมพิวเตอร์

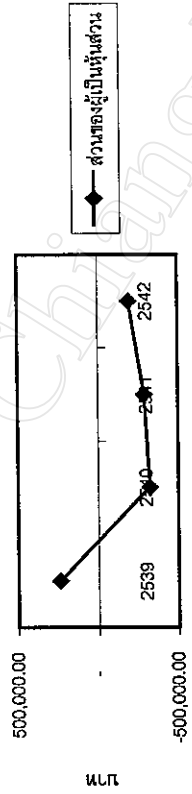

แผนภูมิ 48 การวิเคราะห์เปรียบเทียบร้อยละของส่วนของผู้ถือหุ้นส่วนในงบดุลตามแนวนั้น

ระหว่างปีพ.ศ. 2539-2542 ปีฐาน 2539

ห้างหุ้นส่วนจำกัด จินตพันธ์ฟงด์ คอมพิวเตอร์

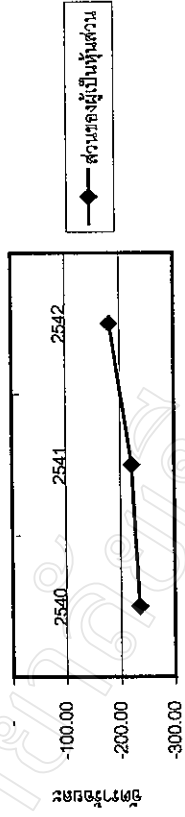

**การวิเคราะห์เปรียบเทียบงบกำไรขาดทุนตามแนวนอน ห้างหุ้นส่วนจำกัด จินตพันธ์พงศ์
คอนวี่เนี่ยนสโตร์ ระหว่างปี พ.ศ. 2539 – 2542 ปีฐาน 2539**

รายการในงบดุลที่แสดงไว้ในตารางที่ 25 จะแสดงรายละเอียดไว้ในภาคผนวก งบดุลของ
ห้างหุ้นส่วนจำกัดจินตพันธ์พงศ์ คอนวี่เนี่ยนสโตร์

จากตาราง 25 ห้างหุ้นส่วนจำกัด จินตพันธ์พงศ์ คอนวี่เนี่ยนสโตร์ มีแนวนอนรายได้ค่า
ขายอยู่ในระดับเดียวกันทุกปี แม้ว่าในช่วงปี 2540 – 2541 จะมีรายได้ค่าขายลดลงอัตราร้อยละ
9.69 ทั้งนี้อาจเป็นผลมาจากภาวะเศรษฐกิจในปี 2540 แต่ในปี 2542 รายได้ค่าขายเพิ่มขึ้น
สำหรับต้นทุนขาย ในปี 2541 มีต้นทุนขายที่ลดลงเหลืออัตราร้อยละ 7.50 แต่ค่าใช้จ่ายในการ
ขายและการบริหารเพิ่มขึ้นในอัตราร้อยละ 54.35 แต่ในปี 2542 ค่าใช้จ่ายในการขายและการ
บริหารลดลงเหลืออัตราร้อยละ 11.06 แสดงว่ากิจการมีการบริหารค่าใช้จ่ายการขายและการบริหาร
ดีขึ้น สำหรับกำไรสุทธิ(ขาดทุนสุทธิ) ปี 2540 มีขาดทุนสุทธิถึง -560,035.68 บาท เนื่องจากกิจ
การมีต้นทุนขายและค่าใช้จ่ายในการขายและการบริหารสูง แต่ในปี 2541 กิจการสามารถทำกำไร
เป็น 32,655.11 บาท และ เพิ่มขึ้น 93,927.97 บาท ในปี 2542 จึงทำให้อัตราร้อยละกำไรสุทธิ
(ขาดทุน)สุทธิดีขึ้น แสดงว่ากิจการเริ่มมีผลการดำเนินงานดี

ตาราง 25 การวิเคราะห์เปรียบเทียบงบกำไรขาดทุนตามแนวโน้ม-ห้างหุ้นส่วนจำกัด จิมพันธ์พงศ์ คอนเวเนียนสโตร์ระหว่างปี พ.ศ. 2539 - 2542 ปีฐาน 2539

การวิเคราะห์แนวโน้ม (Trend Analysis)

	2539		2540		2541		2542		เฉลี่ย	
	บาท	ร้อยละ	บาท	ร้อยละ	บาท	ร้อยละ	บาท	ร้อยละ	บาท	ร้อยละ
รายได้ค่าขาย	6,350,787.48	-	8,024,303.27	26.35	7,281,751.01	14.66	7,485,384.31	17.87	7,285,566.77	19.63
ต้นทุนขาย	5,488,182.85	-	7,266,732.82	32.41	5,899,892.64	7.50	6,420,900.99	17.00	6,268,937.30	18.97
ค่าใช้จ่ายในการขาย และการบริหาร	873,931.52	-	1,296,606.13	48.36	1,349,203.26	54.38	970,555.35	11.06	1,122,599.75	37.93
กำไร(ขาดทุน)สุทธิ	- 11,326.89	-	560,035.68	4,844.30	32,655.11	-388.30	93,927.97	-929.25	- 110,080.87	1,175.59

แผนภูมิ 53 การวิเคราะห์เปรียบเทียบค่าใช้จ่ายในการขายและการบริหาร
ในงบกำไรขาดทุนตามแนวนอนในช่วงปีพ.ศ.2539-2542 ปีฐาน2539
ห้างหุ้นส่วนจำกัด จินตพันธ์ฟงศ์ คอนกรีตเยนเคไดร์

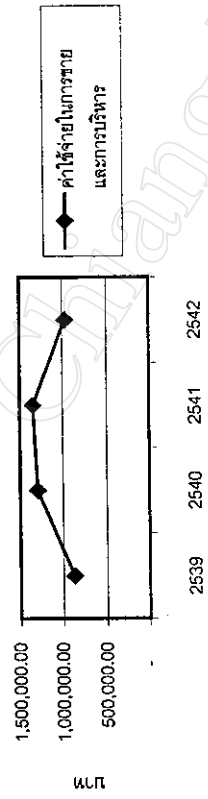

แผนภูมิ 54 การวิเคราะห์เปรียบเทียบอัตราร้อยละค่าใช้จ่ายในการขายและการบริหาร
ในงบกำไรขาดทุนตามแนวนอนในช่วงปีพ.ศ.2539-2542 ปีฐาน2539
ห้างหุ้นส่วนจำกัด จินตพันธ์ฟงศ์ คอนกรีตเยนเคไดร์

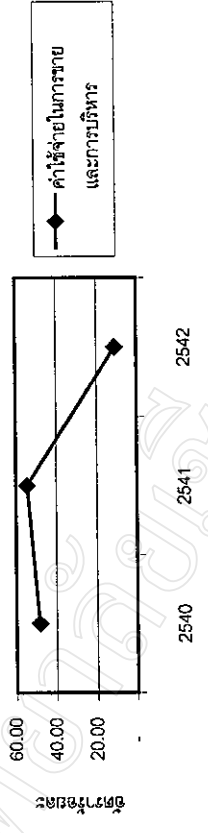

แผนภูมิ 55 การวิเคราะห์เปรียบเทียบกำไร(ขาดทุน)สุทธิ
ในงบกำไรขาดทุนตามแนวนอนในช่วงปีพ.ศ.2539-2542 ปีฐาน2539
ห้างหุ้นส่วนจำกัด จินตพันธ์ฟงศ์ คอนกรีตเยนเคไดร์

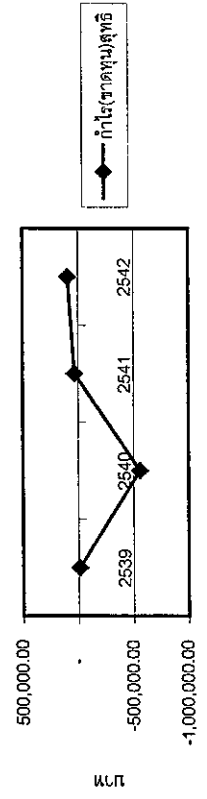

แผนภูมิ 56 การวิเคราะห์เปรียบเทียบอัตราร้อยละกำไร(ขาดทุน)สุทธิ
ในงบกำไรขาดทุนตามแนวนอนในช่วงปีพ.ศ.2539-2542 ปีฐาน2539
ห้างหุ้นส่วนจำกัด จินตพันธ์ฟงศ์ คอนกรีตเยนเคไดร์

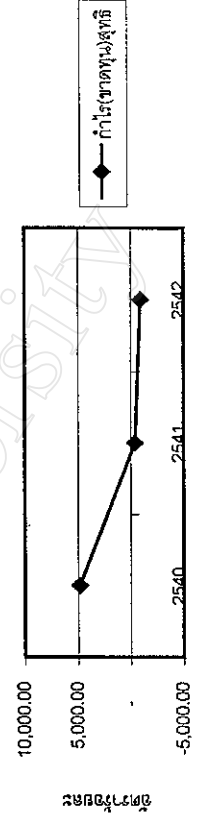

การวิเคราะห์เปรียบเทียบงบดุลตามแนวโน้ม ห้างหุ้นส่วนจำกัด จินตพันธ์พงศ์ คอนวี่เนี่ยนส
โตร์ ระหว่างปี พ.ศ. 2540 2542 ปีฐาน 2540

รายการในงบดุลที่แสดงไว้ในตารางที่ 26 จะแสดงรายละเอียดไว้ในภาคผนวก งบดุลของ
ห้างหุ้นส่วนจำกัดจินตพันธ์พงศ์ คอนวี่เนี่ยนสโตร์

จากตาราง 26 ในปี 2541 ห้างหุ้นส่วนจำกัด จินตพันธ์พงศ์ คอนวี่เนี่ยนสโตร์ มีแนว
โน้มของอัตราร้อยละของสินทรัพย์เพิ่มขึ้นในอัตราร้อยละ 53.40 เนื่องจากมีการเพิ่มขึ้นของสินค้ำ
คงเหลือ จำนวน 807,862.28 บาท ในปี 2542 อัตราร้อยละสินทรัพย์ลดลงเหลือร้อยละ -31.63
เนื่องจากการลดลงของสินค้ำคงเหลือ ซึ่งเหลือจำนวน 251,374.74 บาท แสดงว่ากิจการไม่
ต้องการให้มีสินค้ำคงเหลือมากเกินไป สำหรับหนี้สินหมุนเวียนมีอัตราร้อยละ 99.75 ในปี 2541
เนื่องจากการลดลงของเงินเบิกเกินบัญชีธนาคาร และในปี 2541 กิจการมีหนี้สินระยะยาวจากเจ้า
หนี้เงินกู้ยืมจากผู้เป็นหุ้นส่วนจำนวน 1,200,000 บาท และลดลงในปี 2542 เหลือ 600,000 บาท
ในอัตราร้อยละ -50.00 แสดงว่ากิจการมีความสามารถในการชำระหนี้ได้ดี ในส่วนของผู้เป็นหุ้น
ส่วน ในปี 2541 มีอัตราร้อยละ -10.16 เนื่องจากกิจการมีขาดทุนสะสมที่ยังไม่ได้แบ่ง แต่ในปี
2542 ในส่วนของผู้ถือหุ้นเหลือ -194,779.49 บาท หรือร้อยละ 39.39 เป็นผลมาจากขาดทุน
สะสมยังไม่ได้แบ่งลดลง

ตาราง 26 การวิเคราะห์เปรียบเทียบงบดุลตามแนวโน้ม - ห้างหุ้นส่วนจำกัด จินตพันธ์พงศ์คือนิวส์ดีเอ็นเอระหว่างปี พ.ศ.2540-2541 ปีฐาน 2540

การวิเคราะห์แนวโน้ม (Trend Analysis)

	2540		2541		2542		เฉลี่ย	
	บาท	ร้อยละ	บาท	ร้อยละ	บาท	ร้อยละ	บาท	ร้อยละ
สินทรัพย์หมุนเวียน	545,470.58	-	817,886.19	49.94	373,729.75	- 31.48	579,045.49	9.23
สินทรัพย์ไม่หมุนเวียน	50,264.20	-	41,971.35	- 16.50	33,577.09	- 33.20	41,932.05	- 24.85
หนี้สินหมุนเวียน	917,097.35	-	2,256.00	- 99.75	2,086.33	- 99.77	307,113.31	- 99.76
หนี้สินระยะยาว	-	-	1,200,000.00	-	600,000.00	- 50.00	900,000.00	- 50.00
ส่วนของผู้ถือหุ้นส่วน	- 321,362.57	-	- 288,707.46	- 10.16	- 194,779.49	- 39.39	- 268,286.56	- 24.78

แผนภูมิ 57 การวิเคราะห์เปรียบเทียบสินทรัพย์หมุนเวียนในงบดุลตามแนวใหม่

ระหว่างปีพ.ศ. 2540-2542 ปีฐาน 2540

ห้างหุ้นส่วนจำกัด จินตพันธ์ฟงส์ คอนกรีตโฮมสโตร์

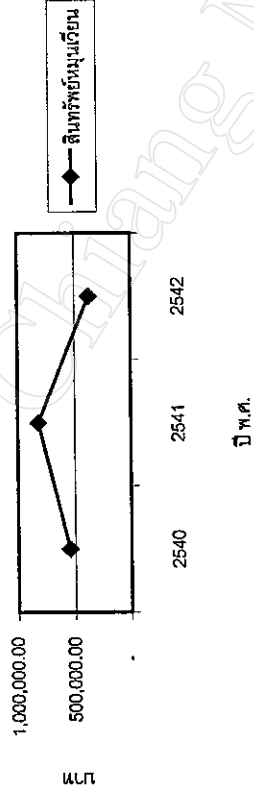

แผนภูมิ 58 การวิเคราะห์เปรียบเทียบรายจ่ายสินทรัพย์หมุนเวียนในงบดุลตามแนว

ใหม่ระหว่างปีพ.ศ. 2540-2542 ปีฐาน 2540

ห้างหุ้นส่วนจำกัด จินตพันธ์ฟงส์ คอนกรีตโฮมสโตร์

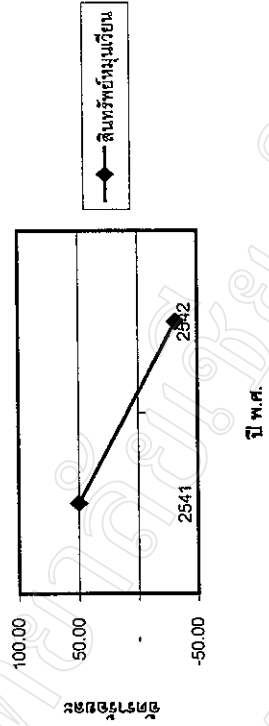

แผนภูมิ 59 การวิเคราะห์เปรียบเทียบสินทรัพย์ไม่หมุนเวียนในงบดุลตามแนวใหม่

ระหว่างปีพ.ศ. 2540-2542 ปีฐาน 2540

ห้างหุ้นส่วนจำกัด จินตพันธ์ฟงส์ คอนกรีตโฮมสโตร์

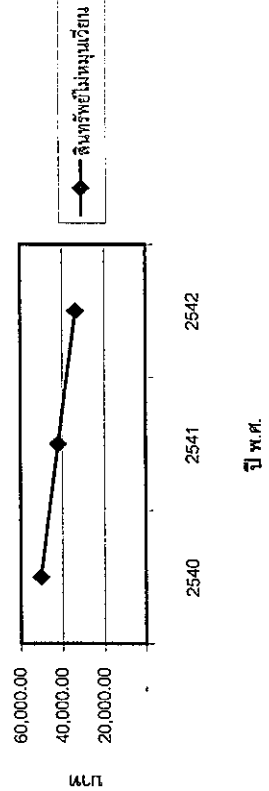

แผนภูมิ 60 การวิเคราะห์เปรียบเทียบรายจ่ายสินทรัพย์ไม่หมุนเวียนในงบดุลตาม

แนวใหม่ระหว่างปีพ.ศ. 2540-2542 ปีฐาน 2540

ห้างหุ้นส่วนจำกัด จินตพันธ์ฟงส์ คอนกรีตโฮมสโตร์

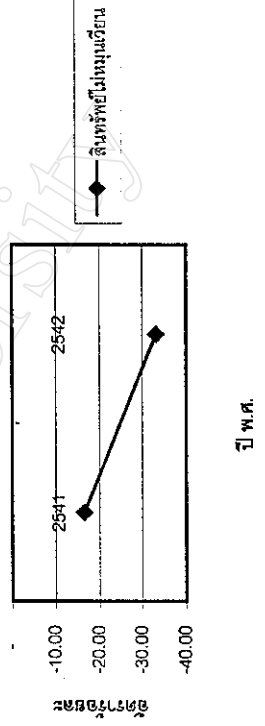

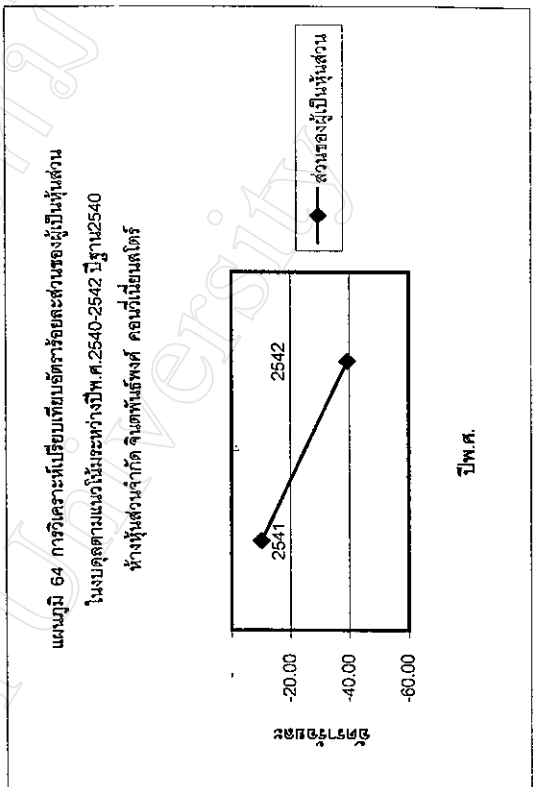
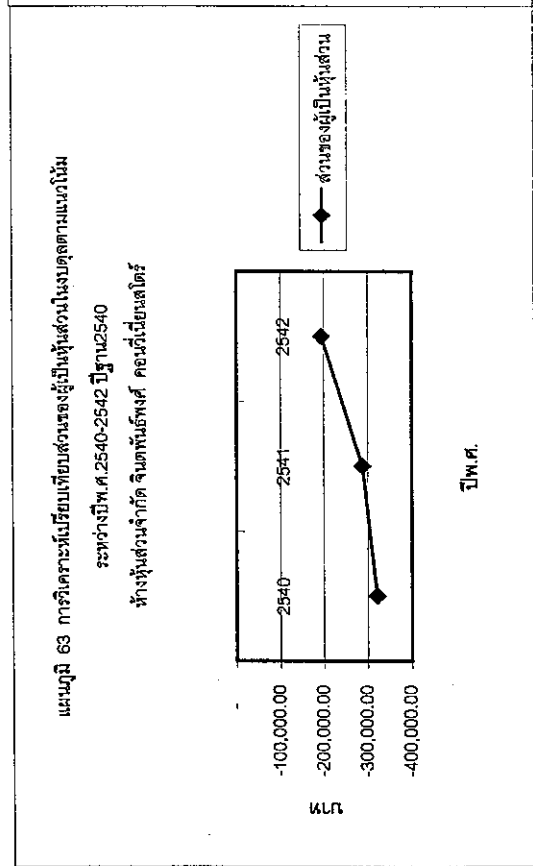
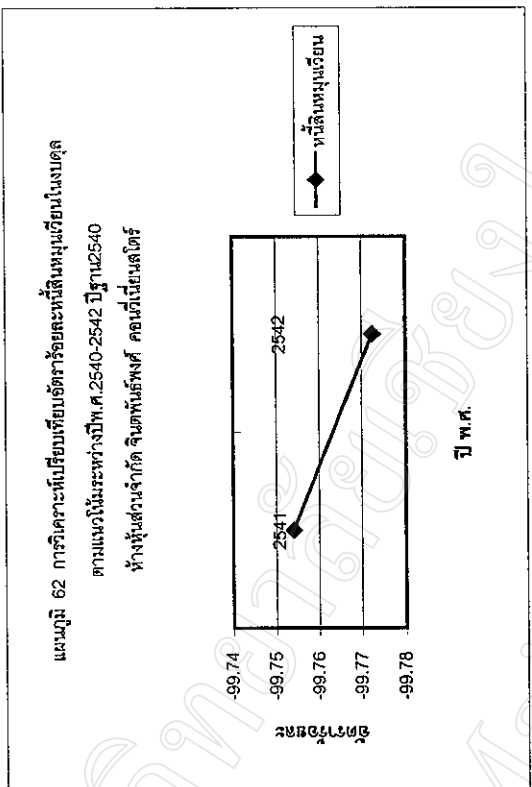
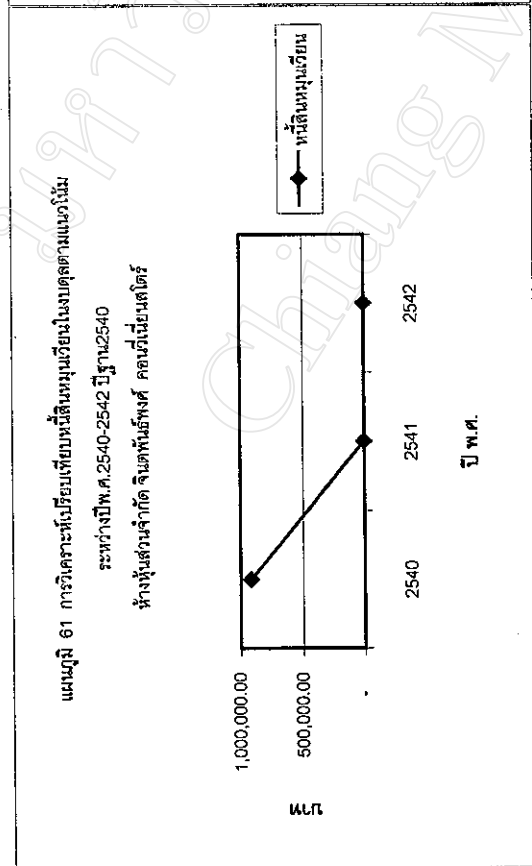

การวิเคราะห์เปรียบเทียบงบกำไรขาดทุนแนวม้วน ห้างหุ้นส่วนจำกัด จินตพันธ์พงศ์
คอนวี่เนี่ยนสโตร์ ระหว่างปี พ.ศ. 2540 – 2542 ปีฐาน 2540

รายการในงบดุลที่แสดงไว้ในตารางที่ 27 จะแสดงรายละเอียดไว้ในภาคผนวก งบดุลของ
ห้างหุ้นส่วนจำกัดจินตพันธ์พงศ์ คอนวี่เนี่ยนสโตร์

จากตาราง 27 ห้างหุ้นส่วนจำกัด จินตพันธ์พงศ์ คอนวี่เนี่ยนสโตร์ มีรายได้ค่าขายลดลง
ในปี 2541 เหลืออัตราร้อยละ -9.26 และในปี 2542 เหลือร้อยละ -6.72 ต้นทุนขายในปี 2541
มีค่าลดลงร้อยละ -18.81 และในปี 2542 มีต้นทุนเพิ่มขึ้นเป็นอัตราร้อยละ -11.64 ค่าใช้จ่ายใน
การขายและการบริหาร ในปี 2541 มีค่าเพิ่มขึ้นเป็น 32,655.11 บาท และเพิ่มขึ้นในปี 2542 เป็น
93,927.97 บาท ทั้งนี้เป็นผลมาจากค่าใช้จ่ายในการขายและการบริหารลดลง แสดงว่ากิจการมีผล
การดำเนินงานดีขึ้น

ตาราง 27 การวิเคราะห์เปรียบเทียบงบกำไรขาดทุนตามแนวโน้ม - ห่างหุ้นส่วนจำกัด จินตพันธ์พงศ์ คอนเวเนียนสโตร์
ระหว่างปี พ.ศ.2540-2541 ปีฐาน 2540

การวิเคราะห์แนวโน้ม ปีฐาน (Trend Analysis)

	2540		2541		2542		เฉลี่ย	
	บาท	ร้อยละ	บาท	ร้อยละ	บาท	ร้อยละ	บาท	ร้อยละ
รายได้ขาย	8,024,303.27	-	7,281,751.01	- 9.25	7,485,384.31	- 6.72	7,597,143.11	- 5.32
ต้นทุนขาย	7,266,732.82	-	5,899,892.64	- 18.81	6,420,900.99	- 11.64	6,529,169.21	- 10.15
ค่าใช้จ่ายในการขาย และการบริหาร	1,296,606.13	-	1,349,203.26	4.06	970,555.35	- 25.15	1,205,456.27	- 7.03
กำไร(ขาดทุน)สุทธิ	- 560,035.68	-	32,655.11	-105.83	93,927.97	-116.77	144,519.48	- 74.19

แผนภูมิ 66 การวิเคราะห์เปรียบเทียบรายได้อัตราผลตอบแทน
ระหว่างปีพ.ศ.2540-2542 ปีฐาน2540

ระหว่างปีพ.ศ.2540-2542 ปีฐาน2540

ห้างหุ้นส่วนจำกัด จินตพันธ์ฟงศ์ คอนกรีตเยนสโตร์

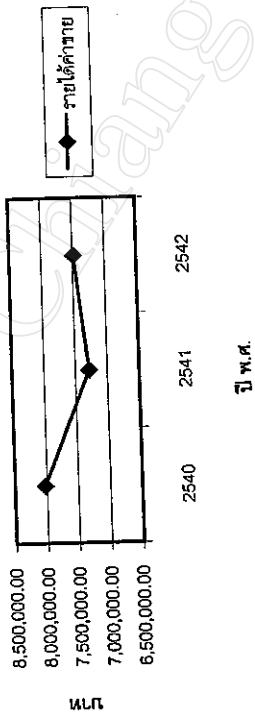

แผนภูมิ 66 การวิเคราะห์เปรียบเทียบรายได้อัตราผลตอบแทน
ในงบกำไรขาดทุนตามแนวจินตพันธ์ฟงศ์ คอนกรีตเยนสโตร์

ในงบกำไรขาดทุนตามแนวจินตพันธ์ฟงศ์ คอนกรีตเยนสโตร์

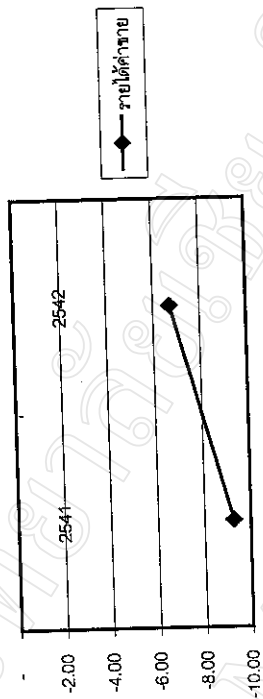

แผนภูมิ 67 การวิเคราะห์เปรียบเทียบต้นทุนรายในงบกำไรขาดทุนตามแนวจินต
ระหว่างปีพ.ศ.2540-2542 ปีฐาน2540

ระหว่างปีพ.ศ.2540-2542 ปีฐาน2540

ห้างหุ้นส่วนจำกัด จินตพันธ์ฟงศ์ คอนกรีตเยนสโตร์

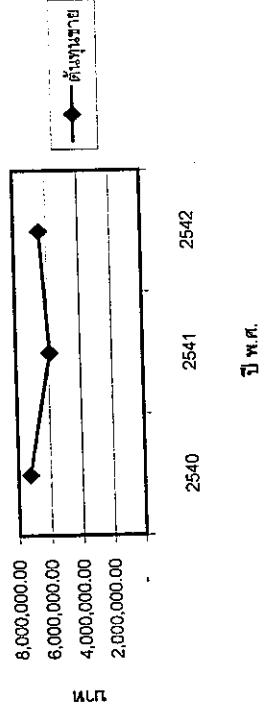

แผนภูมิ 68 การวิเคราะห์เปรียบเทียบอัตราผลตอบแทน
ในงบกำไรขาดทุนตามแนวจินตพันธ์ฟงศ์ คอนกรีตเยนสโตร์

ในงบกำไรขาดทุนตามแนวจินตพันธ์ฟงศ์ คอนกรีตเยนสโตร์

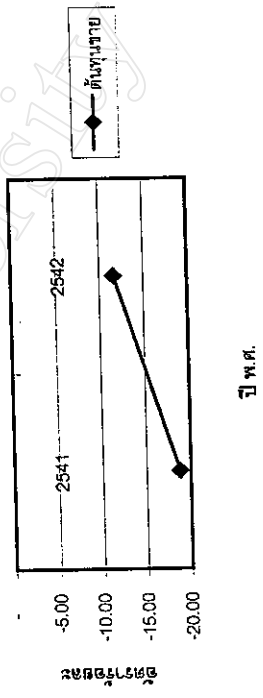

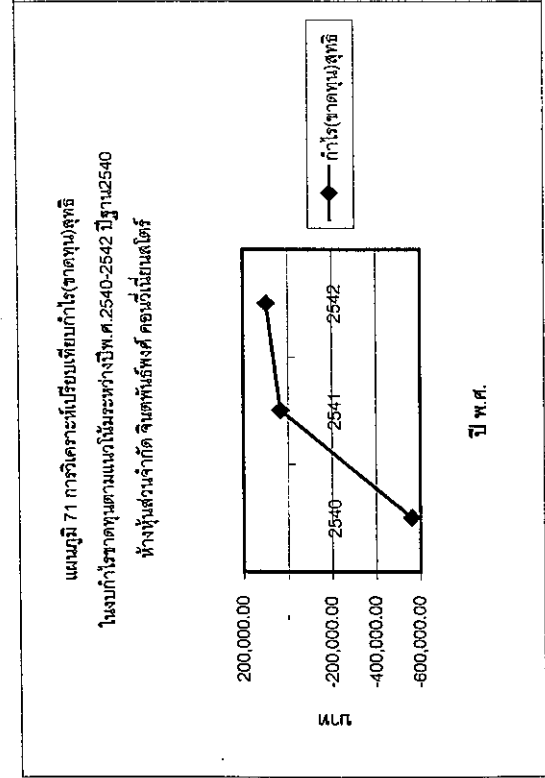
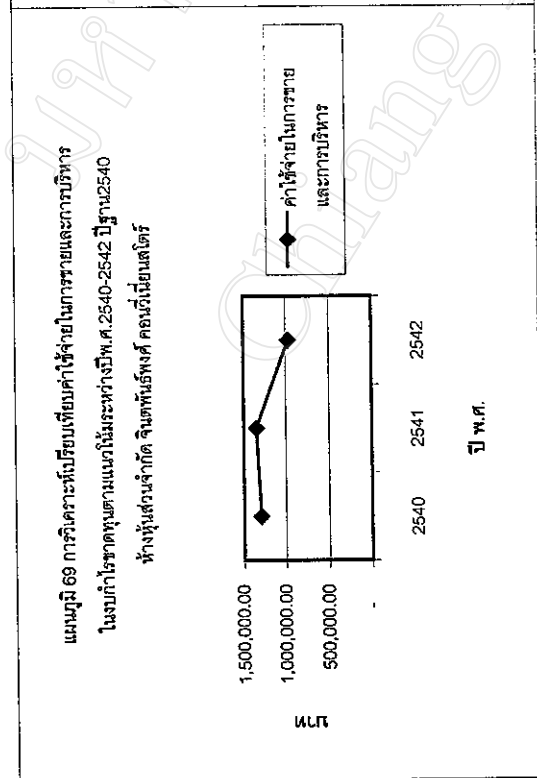
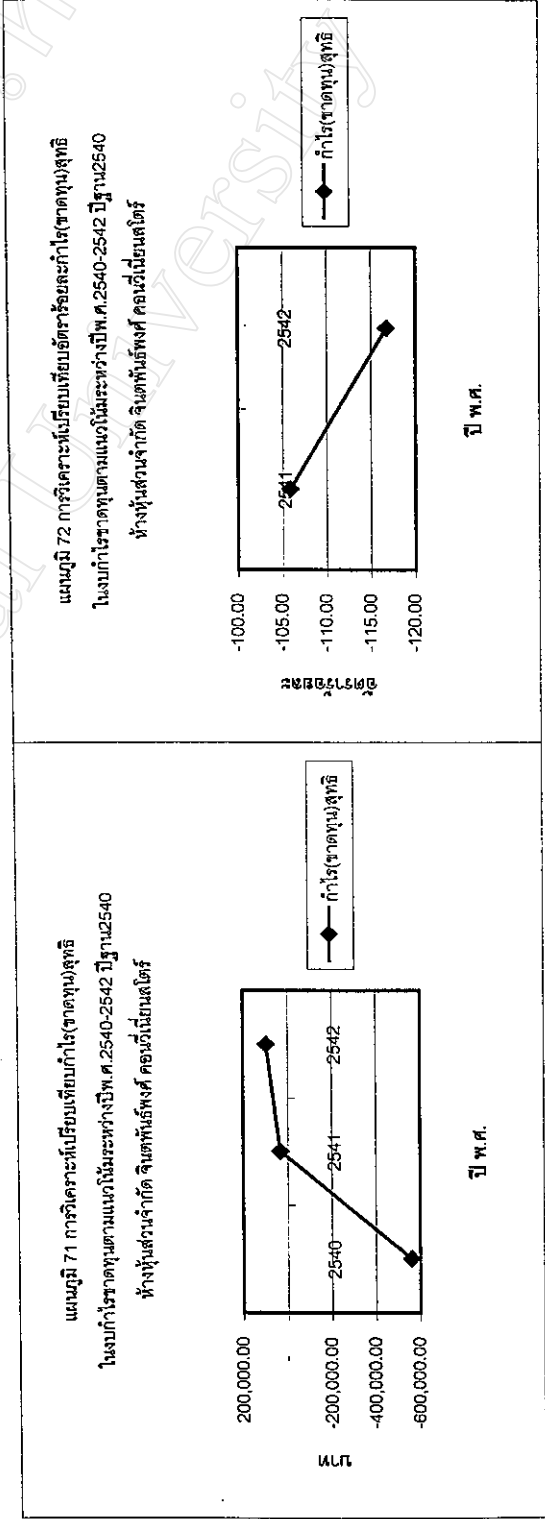
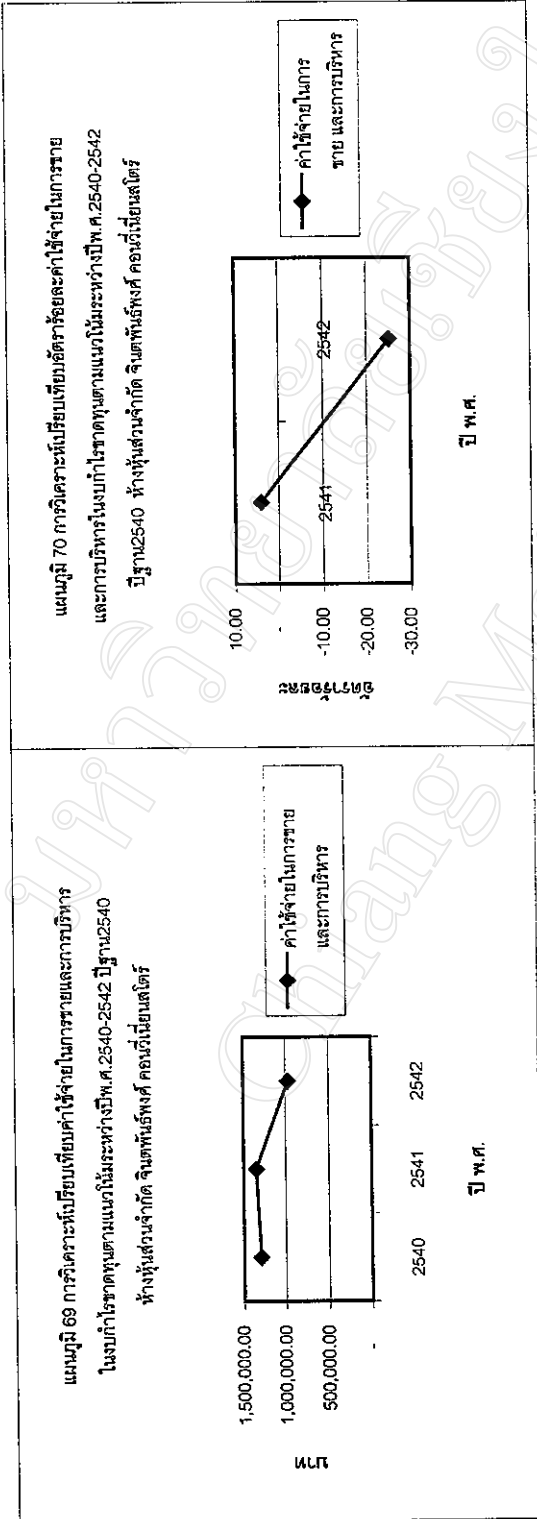

การวิเคราะห์เปรียบเทียบงบดุลแนวนอน บริษัทดาราศีเลิศ จำกัด ระหว่างปี พ.ศ. 2539 – 2542
ปีฐาน 2539

รายการในงบดุลที่แสดงไว้ในตารางที่ 28 จะแสดงรายละเอียดไว้ในภาคผนวก งบดุลของบริษัทดาราศีเลิศ จำกัด

จากตาราง 28 พบว่าสินทรัพย์ของบริษัท ดาราศีเลิศ จำกัดจะมีแนวโน้มที่ลดลง โดยเฉพาะในปี 2542 สินทรัพย์รวมมีอัตราร้อยละ 55.20 เป็นผลมาจากการลดลงของสินค้าคงเหลือและเงินสดเงินฝากธนาคาร ส่วนในปี 2541 กิจการมีสินค้าคงเหลือเพิ่มขึ้นสูงมาก ส่วนเงินสดและเงินฝากธนาคารลดลง แสดงว่า ในปีนี้กิจการประสบปัญหาเกี่ยวกับการจัดการสินค้าคงเหลือสำหรับอัตรานี้สินของกิจการมีแนวโน้มลดลงเช่นกัน ซึ่งลดลงจากเจ้าหนี้การค้า ซึ่งในปี 2539 กิจการมีเจ้าหนี้การค้าถึง 856,534.32 บาท และลดลงในปีต่อมา ซึ่งแสดงให้เห็นว่าบริษัทมีการชำระหนี้ได้ดี สำหรับหนี้สินระยะยาว บริษัทบริษัทมีในปี 2541 มาจากเจ้าหนี้เงินกู้ยืมจากกรรมการและลูกจ้าง แต่ได้ชำระหมดไปในปี 2542 แสดงว่ากิจการไม่ต้องการก่อหนี้ภาระผูกพันระยะยาว ส่วนของผู้ถือหุ้น ในปี 2540-2541 มีอัตราร้อยละ เพิ่มขึ้น แต่ในปี 2542 อัตราร้อยละลดลงเหลือ -115.43 ทั้งนี้เป็นผลมาจาก ผลขาดทุนสะสมยังไม่ได้จัดสรร

ตาราง 28 การวิเคราะห์เปรียบเทียบงบดุลตามแนวโน้ม - บริษัท ดาราซีดีเค จำกัดระหว่างปี พ.ศ.2539 -2542 ปีฐาน 2539

การวิเคราะห์แนวโน้ม (Trend Analysis)

	2539		2540		2541		2542		เฉลี่ย	
	บาท	ร้อยละ	บาท	ร้อยละ	บาท	ร้อยละ	บาท	ร้อยละ	บาท	ร้อยละ
สินทรัพย์หมุนเวียน	1,000,029.53	-	752,345.14	- 24.77	808,409.50	- 19.16	452,740.59	- 54.73	753,370.21	- 32.89
สินทรัพย์ไม่หมุนเวียน	19,691.00	-	14,691.00	- 25.39	9,691.00	- 50.78	4,691.00	- 76.18	12,171.96	- 50.78
สินทรัพย์อื่น	22,885.81	-	18,473.81	- 19.28	26,972.08	17.86	9,649.81	- 57.83	19,495.38	- 19.75
หนี้สินหมุนเวียน	882,044.74	-	604,021.75	- 31.52	531,814.18	- 39.71	491,849.56	- 44.24	627,414.75	- 38.49
หนี้สินระยะยาว	-	-	-	-	100,000.00	-	-	-	100,000.00	-
ส่วนของผู้ถือหุ้น	160,561.60	-	181,484.78	13.03	213,258.40	32.82	24,768.16	-115.43	132,645.62	- 23.19

แผนภูมิ 74 การวิเคราะห์เปรียบเทียบอัตราซื้อและสินทรัพย์หมุนเวียนในงบดุลตามแนวนอน
ระหว่างปีพ.ศ.2539-2542 ปีฐาน2539
บริษัทดาวซีเล็ค จำกัด

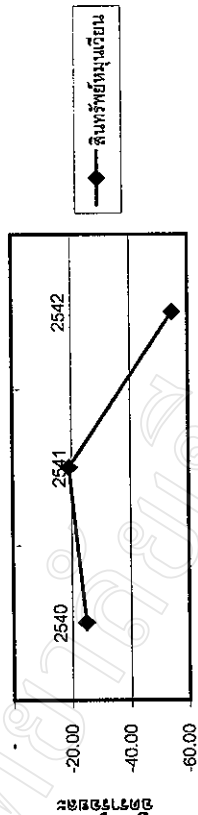

แผนภูมิ 73 การวิเคราะห์เปรียบเทียบสินทรัพย์หมุนเวียนในงบดุลตามแนวนอน
ระหว่างปีพ.ศ.2539-2542 ปีฐาน2539
บริษัทดาวซีเล็ค จำกัด

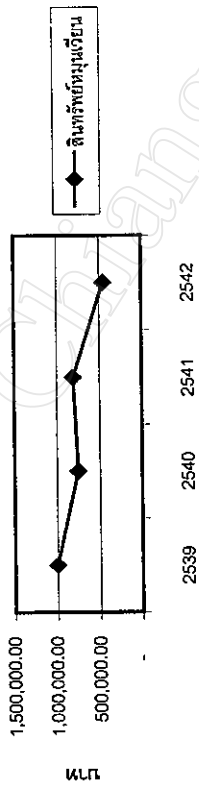

แผนภูมิ 76 การวิเคราะห์เปรียบเทียบอัตราซื้อและสินทรัพย์ไม่หมุนเวียนในงบดุลตามแนวนอน
ระหว่างปีพ.ศ.2539-2542 ปีฐาน2539
บริษัทดาวซีเล็ค จำกัด

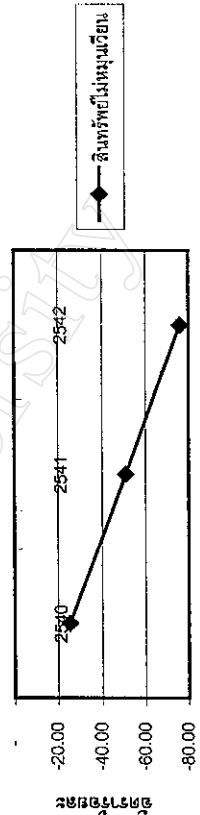

แผนภูมิ 75 การวิเคราะห์เปรียบเทียบสินทรัพย์ไม่หมุนเวียนในงบดุลตามแนวนอน
ระหว่างปีพ.ศ.2539-2542 ปีฐาน2539
บริษัทดาวซีเล็ค จำกัด

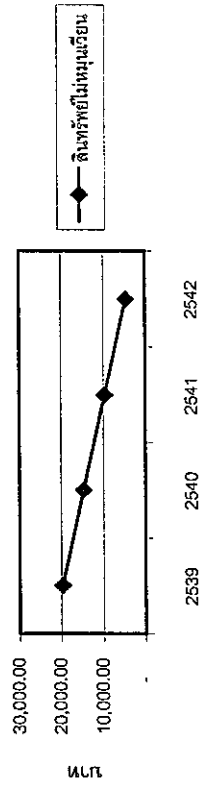

แผนภูมิ 77 การวิเคราะห์เปรียบเทียบสินทรัพย์อื่นในงบดุลตามแนวโน้ม

ระหว่างปีพ.ศ.2539-2542 ปีฐาน2539

บริษัทดาต้าทีเส็ค จำกัด

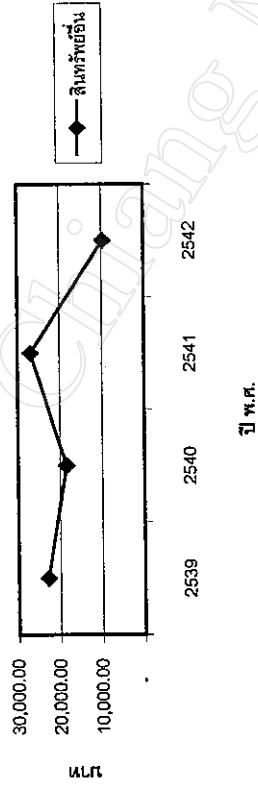

แผนภูมิ 78 การวิเคราะห์เปรียบเทียบรายจ่ายของสินทรัพย์อื่นในงบดุลตามแนวโน้ม

ระหว่างปีพ.ศ.2539-2542 ปีฐาน2539

บริษัทดาต้าทีเส็ค จำกัด

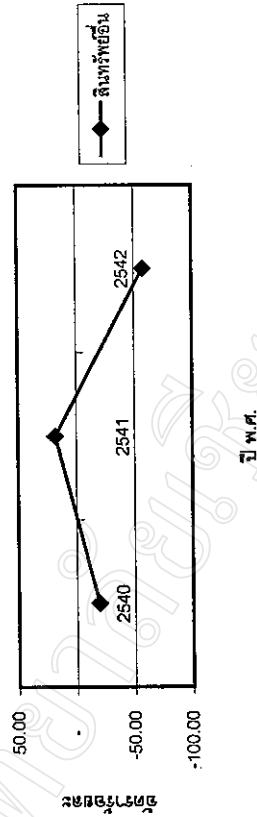

แผนภูมิ 79 การวิเคราะห์เปรียบเทียบหนี้สินหมุนเวียนในงบดุลตามแนวโน้ม

ระหว่างปีพ.ศ.2539-2542 ปีฐาน2539

บริษัทดาต้าทีเส็ค จำกัด

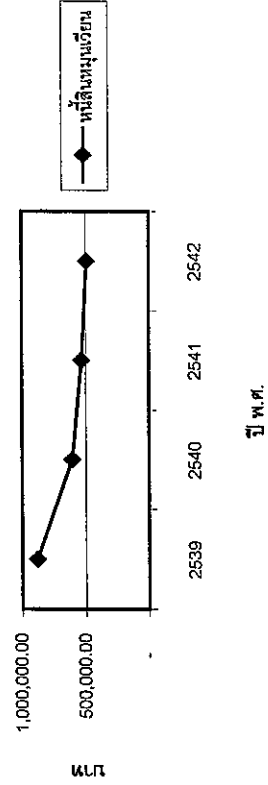

แผนภูมิ 80 การวิเคราะห์เปรียบเทียบรายจ่ายของหนี้สินหมุนเวียนในงบดุลตามแนวโน้ม

ระหว่างปีพ.ศ.2539-2542 ปีฐาน2539

บริษัทดาต้าทีเส็ค จำกัด

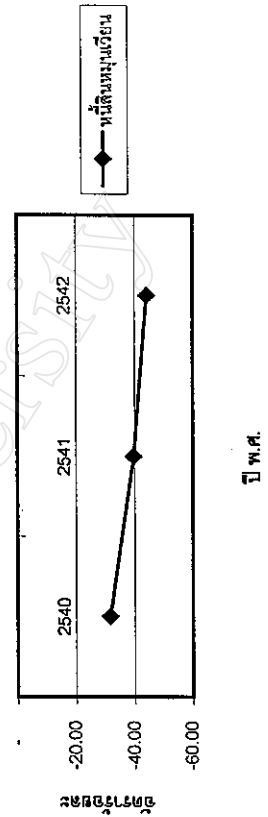

แผนภูมิ 81 การวิเคราะห์เปรียบเทียบส่วนของผู้ถือหุ้นในงบดุลตามแนวนอน

ระหว่างปี พ.ศ. 2539-2542 ปีฐาน 2539

บริษัทตาชี่เลิศ จำกัด

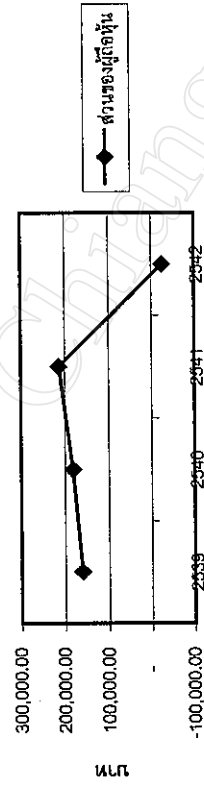

ปี พ.ศ.

แผนภูมิ 82 การวิเคราะห์เปรียบเทียบส่วนของผู้ถือหุ้นในงบดุลตามแนวนอน

ระหว่างปี พ.ศ. 2539-2542 ปีฐาน 2539

บริษัทตาชี่เลิศ จำกัด

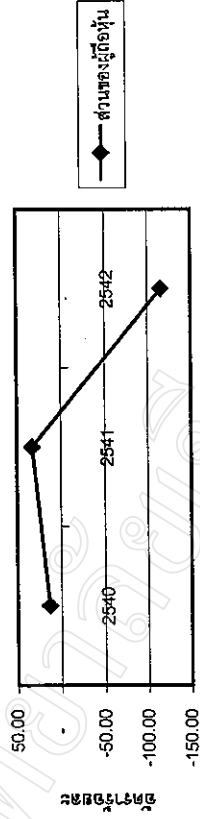

ปี พ.ศ.

การวิเคราะห์เปรียบเทียบงบกำไรขาดทุนแนวโน้ม บริษัทดาราชี้เล็ก จำกัด ระหว่างปี พ.ศ. 2539 – 2542 ปีฐาน 2539

รายการในงบดุลที่แสดงไว้ในตารางที่ 29 จะแสดงรายละเอียดไว้ในภาคผนวก งบกำไรขาดทุนของบริษัทดาราชี้เล็ก จำกัด

จากตาราง 29 ในปี 2542 กิจกรรมประสบปัญหาการเพิ่มขึ้นของต้นทุนขายมากกว่ารายได้ค่าขาย ส่งผลให้กำไรขั้นต้นลดลงอย่างมาก เป็นผลให้ค่าใช้จ่ายขายและการบริหารงานสูง และกิจกรรมประสบผลขาดทุนถึง -238,026.56 จึงทำให้อัตราร้อยละขาดทุนสุทธิ -2,414.07 แสดงว่ากิจกรรมกำลังมีปัญหาเกี่ยวกับต้นทุนขายที่เพิ่มสูงขึ้น ทั้งนี้เป็นผลมาจากมีสินค้าคงเหลือต้นงวดจากปี 2541 จำนวนมากถึง 712,512.068 บาท อีกทั้งยังส่งผลให้ส่วนของผู้ถือหุ้นลดลง เนื่องจากผลขาดทุนสะสมที่เกิดขึ้นด้วย

ตาราง 29 การวิเคราะห์เปรียบเทียบกำไรขาดทุนตามแนวโน้ม - บริษัท ดาราซีเล็ค จำกัดระหว่างปี พ.ศ. 2539-2542 ปีฐาน 2539

การวิเคราะห์แนวโน้ม (Trend Analysis)

	2539		2540		2541		2542		เฉลี่ย	
	บาท	ร้อยละ	บาท	ร้อยละ	บาท	ร้อยละ	บาท	ร้อยละ	บาท	ร้อยละ
รายได้ค่าขาย	5,311,395.64	-	6,369,536.27	19.92	4,755,914.98	- 10.46	5,211,282.13	- 1.88	5,412,034.62	2.53
ต้นทุนขาย	4,664,991.97	-	5,376,272.31	15.25	3,564,351.93	- 23.59	4,618,887.70	- 0.99	4,556,123.89	- 3.11
กำไรจ่ายในการขาย และการบริหาร	636,117.63	-	959,160.05	50.78	1,141,768.20	79.49	809,124.00	27.20	886,575.04	52.49
กำไรสุทธิ(ขาดทุน)สุทธิ	10,286.04	-	20,923.18	103.41	31,773.62	208.90	238,026.56	- 2,414.07	43,682.85	-700.59

แผนภูมิ 83 การวิเคราะห์เปรียบเทียบรายได้อัตราหรือผลกำไรต่อหน่วยในงบกำไรขาดทุนตามแนวนอน

ระหว่างปี พ.ศ. 2539-2542 ปีฐาน 2539

บริษัท ดาราจี เล็ค

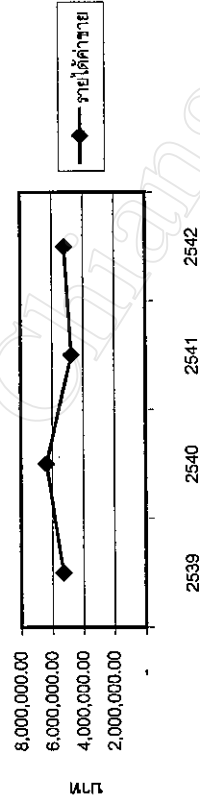

ปี พ.ศ.

แผนภูมิ 84 การวิเคราะห์เปรียบเทียบอัตราหรือผลกำไรต่อหน่วยในงบกำไรขาดทุนตามแนวนอน

ระหว่างปี พ.ศ. 2539-2542 ปีฐาน 2539

บริษัท ดาราจี เล็ค

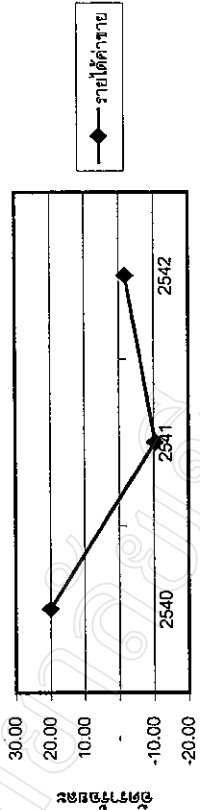

ปี พ.ศ.

แผนภูมิ 85 การวิเคราะห์เปรียบเทียบต้นทุนขายในงบกำไรขาดทุนตามแนวนอน

ระหว่างปี พ.ศ. 2539-2542 ปีฐาน 2539

บริษัท ดาราจี เล็ค

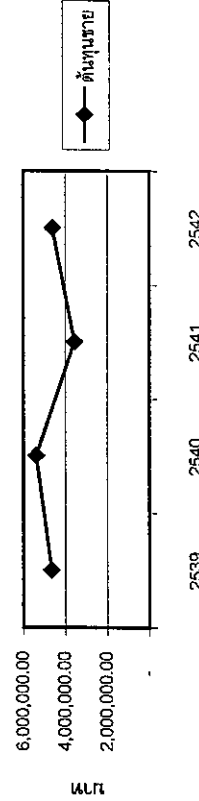

ปี พ.ศ.

แผนภูมิ 86 การวิเคราะห์เปรียบเทียบต้นทุนขายต่อหน่วยในงบกำไรขาดทุนตามแนวนอน

ระหว่างปี พ.ศ. 2539-2542 ปีฐาน 2539

บริษัท ดาราจี เล็ค

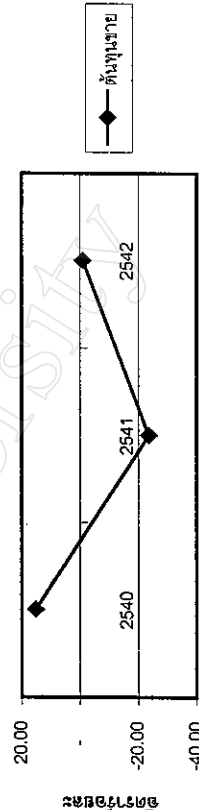

ปี พ.ศ.

แผนภูมิ 87 การวิเคราะห์เปรียบเทียบค่าใช้จ่ายในการขายและค่าบริการบริหาร

ในงบกำไรขาดทุนตามแนวนอนระหว่างปีพ.ศ.2539-2542 ปีฐาน2539

บริษัทดาราซีเล็ค

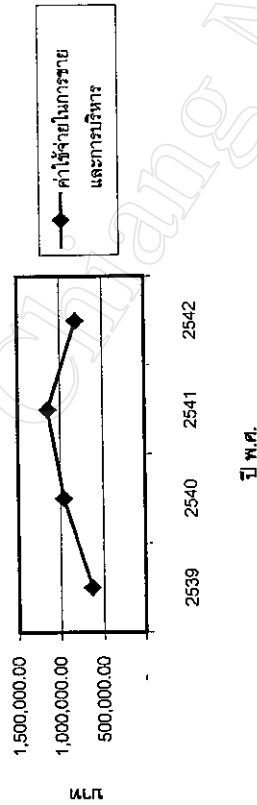

แผนภูมิ 88 การวิเคราะห์เปรียบเทียบยอดขายค่าจ่ายในการขายและการบริหาร

ในงบกำไรขาดทุนตามแนวนอนระหว่างปีพ.ศ.2539-2542 ปีฐาน2539

บริษัทดาราซีเล็ค

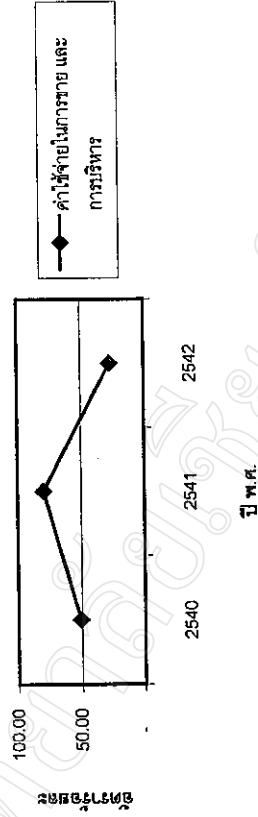

แผนภูมิ 89 การวิเคราะห์เปรียบเทียบกำไร(ขาดทุน)สุทธิ

ในงบกำไรขาดทุนตามแนวนอนระหว่างปีพ.ศ.2539-2542 ปีฐาน2539

บริษัทดาราซีเล็ค

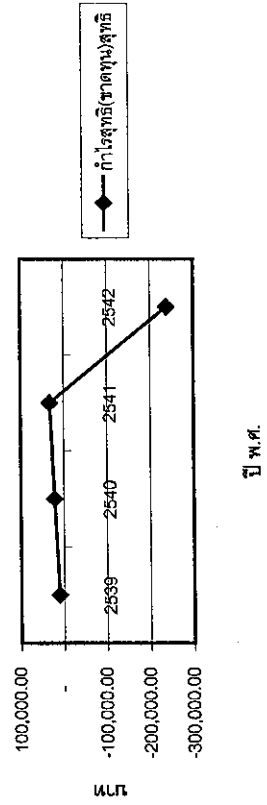

แผนภูมิ 90 การวิเคราะห์เปรียบเทียบยอดจำหน่ายและกำไร(ขาดทุน)สุทธิ

ในงบกำไรขาดทุนตามแนวนอนระหว่างปีพ.ศ.2539-2542 ปีฐาน2539

บริษัทดาราซีเล็ค

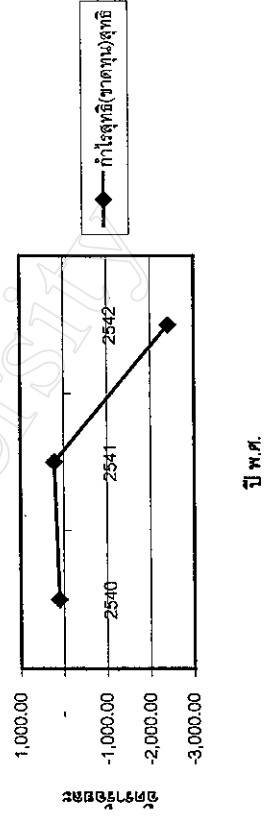

การวิเคราะห์เปรียบเทียบงบดุลแนวนอน บริษัทคาราซีเล็ก จำกัด ระหว่างปี พ.ศ. 2540 – 2542
ปีฐาน 2540

รายการในงบดุลที่แสดงไว้ในตารางที่ 30 จะแสดงรายละเอียดไว้ในภาคผนวกงบดุลของ บริษัทคาราซีเล็ก จำกัด

จากตาราง 30 ในปี 2541 บริษัท คาราซีเล็ก จำกัด มีอัตราร้อยละของสินทรัพย์เพิ่มขึ้น เป็นร้อยละ 7.58 เนื่องมาจากการเพิ่มขึ้นของสินค้ำคงเหลือ แสดงว่าในปี 2541 กิจการมีการบริหารสินค้ำได้ไม่ค้ำนัก แต่มีการลดลงของอุปกรณ์ จึงทำให้อัตราร้อยละของสินทรัพย์หมุนเวียนลดลง -34.03 และลดลงในปี 2542 เป็นร้อยละ -68.07 แสดงว่ากิจการไม่มีการซื้ออุปกรณ์เพิ่มเติม สินทรัพย์ที่ลดลงในปี 2542 เป็นผลมาจากการลดลงของเงินสดและเงินฝากธนาคาร และการลดลงของสินค้ำคงเหลือ ซึ่งเป็นผลมาจากการบริหารสินค้ำคงเหลือที่ดีขึ้นในปีนี้ สำหรับหนี้สินหมุนเวียนมีอัตราร้อยละลดลง ในปี 2541 มีอัตราร้อยละ -11.95 และร้อยละ -18.57 ในปี 2542 ผลมาจากการลดลงของเจ้าหนี้การค้า และในปี 2541 มีการก่อหนี้สินระยะยาว จากเจ้าหนี้เงินกู้ยืม จากกรรมการและลูกจ้าง จำนวน 100,000 บาท และมีการชำระคืนในปี 2542 ทั้งจำนวน แสดงว่ากิจการมีการชำระหนี้ได้ดี สำหรับส่วนของผู้ถือหุ้นในปี 2541 มีอัตราร้อยละ 17.51 แต่ในปี 2542 มีร้อยละ -113.65 อันเป็นผลมาจากการเพิ่มขึ้นของขาดทุนสะสม แสดงว่าบริษัทกำลังประสบปัญหาเกี่ยวกับการบริหารการดำเนินงาน

ตาราง 30 การวิเคราะห์เปรียบเทียบงบดุลตามแนวโน้ม - บริษัท ดาราซีเดีย จำกัด ระหว่างปี พ.ศ2540-2542 ปีฐาน 2540

การวิเคราะห์แนวโน้ม (Trend Analysis)

	2540		2541		2542		เฉลี่ย	
	บาท	ร้อยละ	บาท	ร้อยละ	บาท	ร้อยละ	บาท	ร้อยละ
สินทรัพย์หมุนเวียน	752,345.14	-	808,409.50	7.45	452,740.59	- 39.82	671,167.56	- 16.19
สินทรัพย์ไม่หมุนเวียน	14,691.00	-	9,691.00	- 34.03	4,691.00	- 68.07	9,679.66	- 51.05
สินทรัพย์อื่น	18,473.81	-	26,972.08	46.00	9,649.81	- 47.76	13,773.93	- 0.88
หนี้สินหมุนเวียน	604,021.75	-	531,814.18	- 11.95	491,849.56	- 18.57	542,557.85	- 15.26
หนี้สินระยะยาว		-	100,000.00	-	-	-	100,000.00	-
ส่วนของผู้ถือหุ้น	181,484.78	-	213,258.40	17.51	24,768.16	-113.65	123,330.84	- 48.07

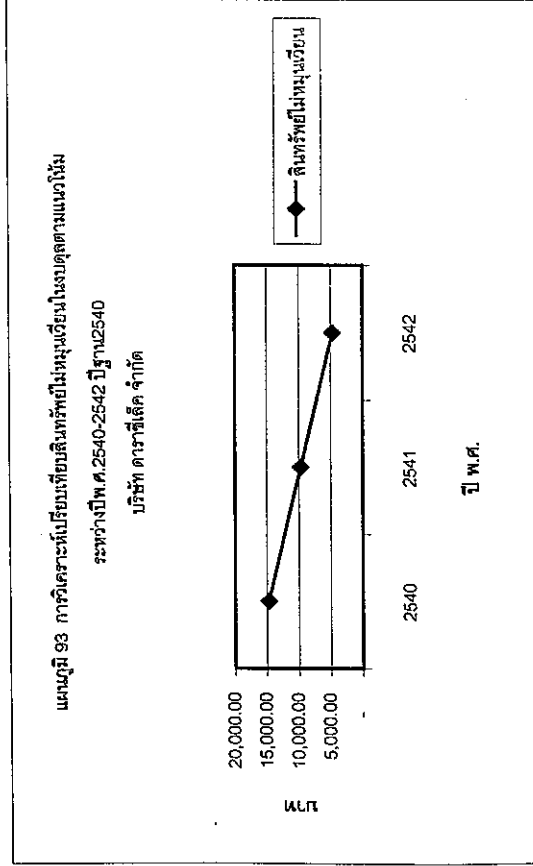
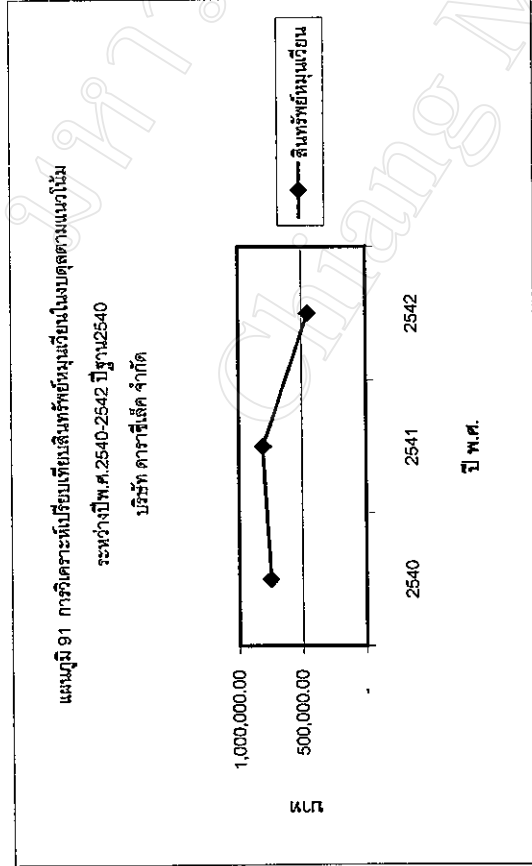
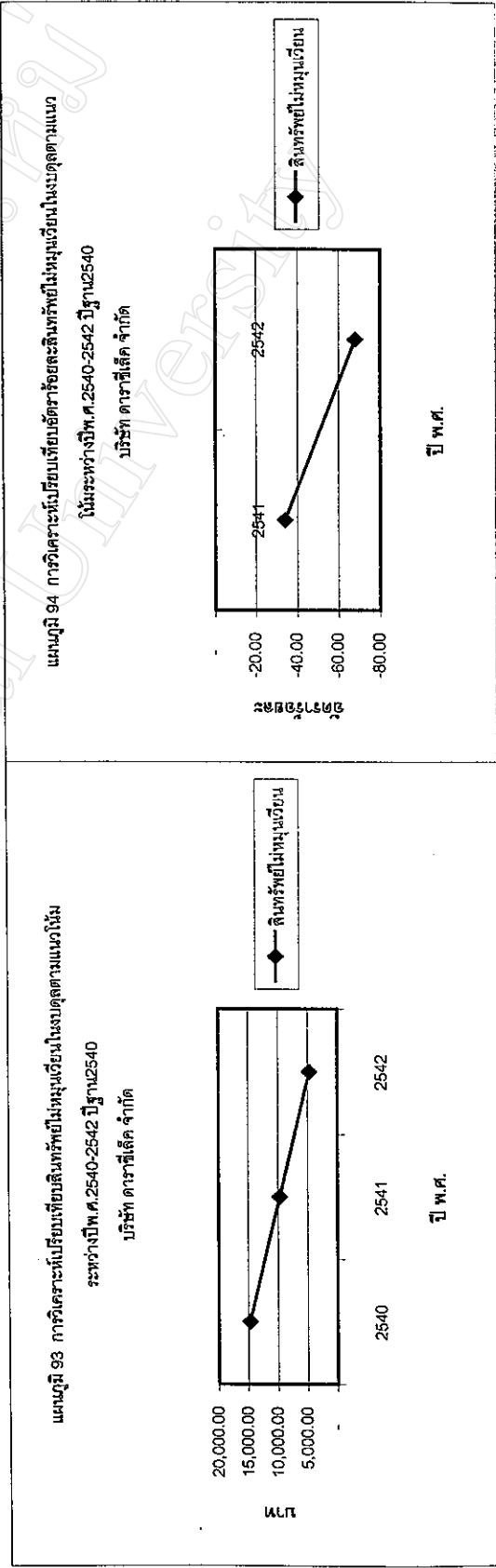
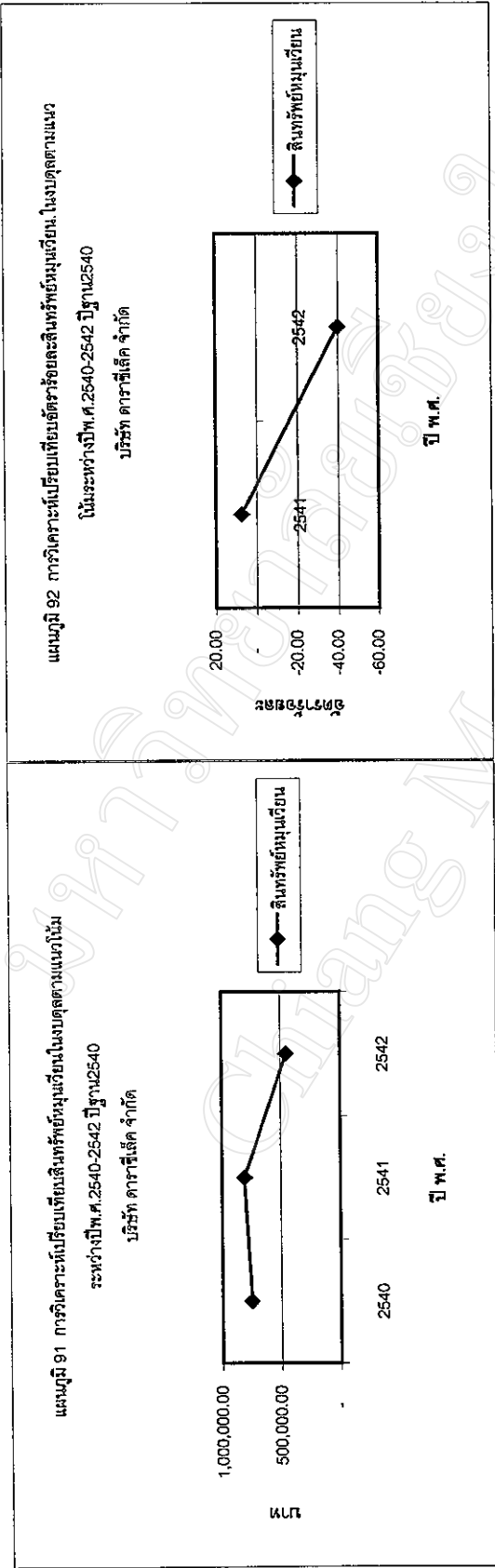

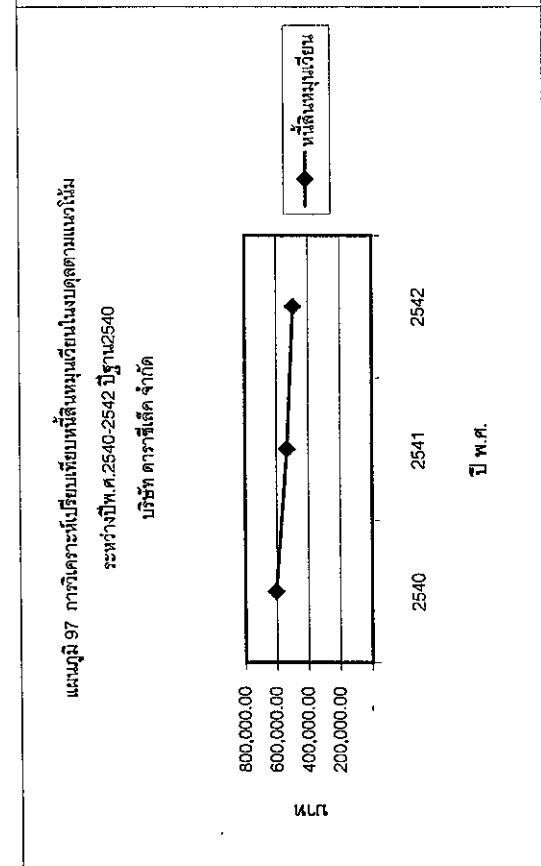
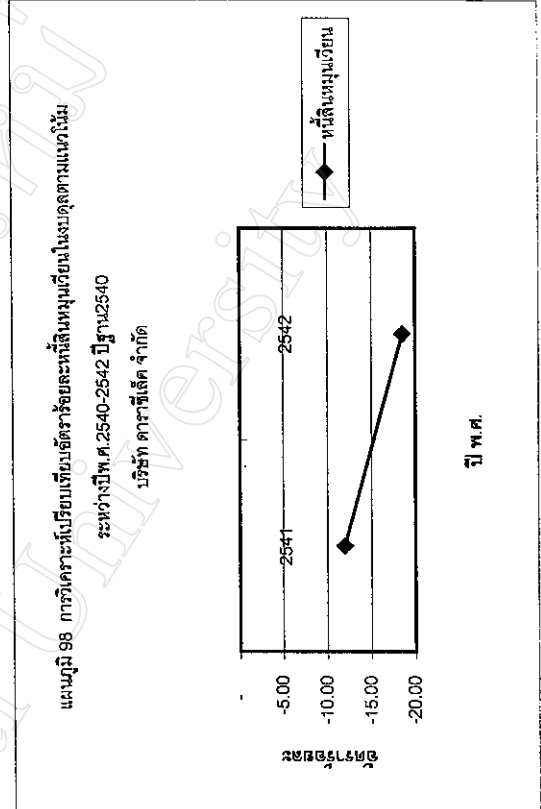
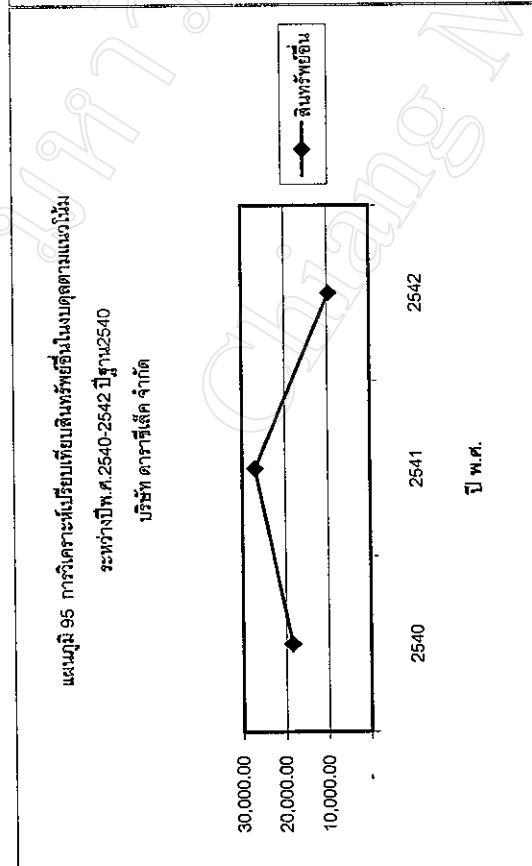
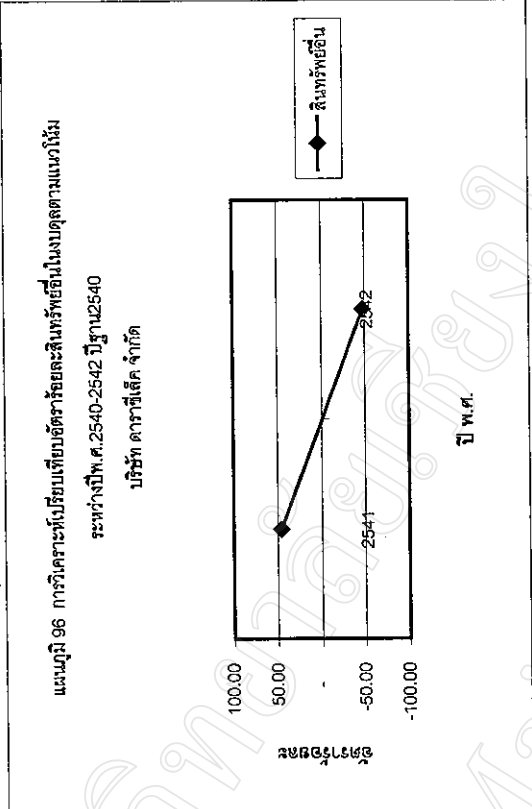

แผนภูมิ 100 การวิเคราะห์เปรียบเทียบรายจ่ายของส่วนของผู้ถือหุ้นในงบดุลตามแนวใหม่

ระหว่างปี พ.ศ. 2540-2542 ปีฐาน 2540

บริษัท ดาราซีเล็ค จำกัด

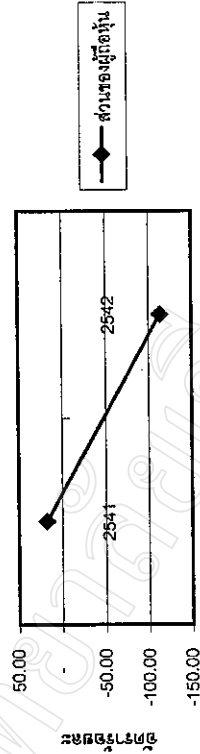

แผนภูมิ 99 การวิเคราะห์เปรียบเทียบส่วนของผู้ถือหุ้นในงบดุลตามแนวใหม่

ระหว่างปี พ.ศ. 2540-2542 ปีฐาน 2540

บริษัท ดาราซีเล็ค จำกัด

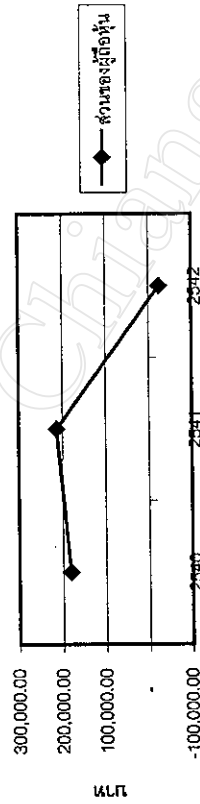

การวิเคราะห์เปรียบเทียบกำไรขาดทุนแนวโน้ม บริษัทคาราซีเล็ก จำกัด ระหว่างปี พ.ศ. 2540 – 2542 ปีฐาน 2540

รายการในงบดุลที่แสดงไว้ในตารางที่ 31 จะแสดงรายละเอียดไว้ในภาคผนวกงบกำไรขาดทุนของบริษัทคาราซีเล็ก จำกัด

จากตาราง 31 บริษัท คาราซีเล็ก จำกัด มีแนวโน้มค่าขายลดลงในปี 2541 เหลืออัตรา ร้อยละ -25.33 แต่มีอัตราเพิ่มขึ้นในปี 2542 ร้อยละ -18.18 ซึ่งต้นทุนขายในปี 2542 มีค่าเพิ่มขึ้น ในขณะที่ค่าใช้จ่ายในการขายและการบริหารมีค่าลดลง ทั้งนี้เนื่องจากมีค่าใช้จ่ายในการขายและการบริหารมากขึ้นไป จึงทำให้ในปี 2542 กิจการประสบผลขาดทุน -238,026.56 หรืออัตราร้อย ละ ขาดทุนสุทธิมีค่าร้อยละ -1237.62 แสดงว่ากิจการมีการบริหารค่าใช้จ่ายในการขายและการดำเนินงานได้ไม่ดี

ตาราง 31 การวิเคราะห์เปรียบเทียบกำไรขาดทุนตามแนวโน้ม - บริษัท คาราซีเล็ก จำกัดระหว่างปี พ.ศ.2540 - 2542 ปีฐาน 2540

การวิเคราะห์แนวโน้มปีฐาน 2540 (Trend Analysis)

	2540		2541		2542		เฉลี่ย	
	บาท	ร้อยละ	บาท	ร้อยละ	บาท	ร้อยละ	บาท	ร้อยละ
รายได้ค่าขาย	6,369,536.27	-	4,755,914.98	- 25.33	5,211,282.13	- 18.18	5,445,569.35	- 14.51
ต้นทุนขาย	5,376,272.31	-	3,564,351.93	- 33.70	592,394.43	- 88.98	3,177,661.66	- 40.89
ค่าใช้จ่ายในการขาย และการบริหาร	959,160.05	-	1,141,768.20	19.04	809,124.00	- 15.64	970,023.76	1.13
กำไร(ขาดทุน)สุทธิ	20,923.18	-	31,773.62	51.86	- 238,026.56	- 1,237.62	- 61,759.30	- 395.17

แผนภูมิ 101 การวิเคราะห์เปรียบเทียบรายได้อายุในงบกำไรขาดทุนตามแนวโน้ม

ระหว่างปีพ.ศ.2540-2542 ปีฐาน2540
บริษัทดาราซีเล็ค จำกัด

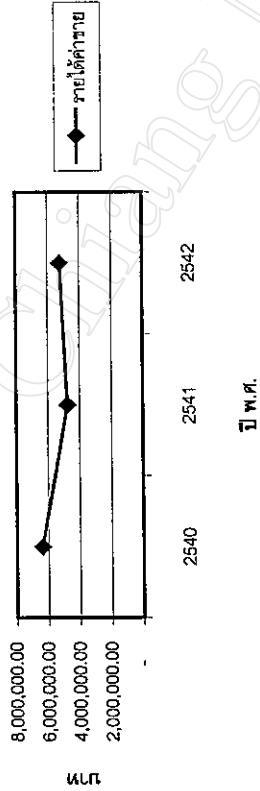

แผนภูมิ 102 การวิเคราะห์เปรียบเทียบอัตราส่วนรายได้อายุในงบกำไรขาดทุน

ตามแนวโน้มระหว่างปีพ.ศ.2540-2542 ปีฐาน2540
บริษัทดาราซีเล็ค จำกัด

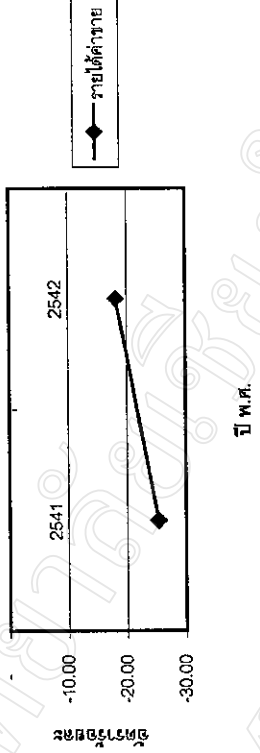

แผนภูมิ 103 การวิเคราะห์เปรียบเทียบต้นทุนขายในงบกำไรขาดทุนตามแนวโน้ม

ระหว่างปีพ.ศ.2540-2542 ปีฐาน2540
บริษัทดาราซีเล็ค จำกัด

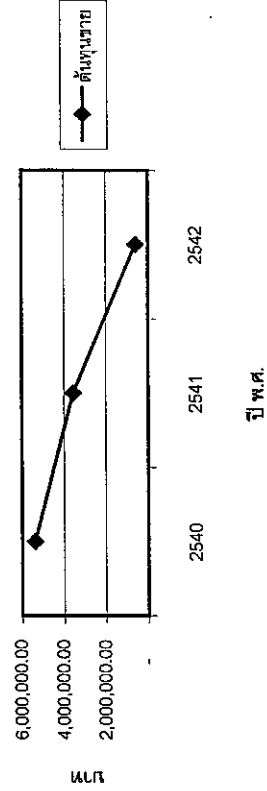

แผนภูมิ 104 การวิเคราะห์เปรียบเทียบต้นทุนขายในงบกำไรขาดทุน

ตามแนวโน้มระหว่างปีพ.ศ.2540-2542 ปีฐาน2540
บริษัทดาราซีเล็ค จำกัด

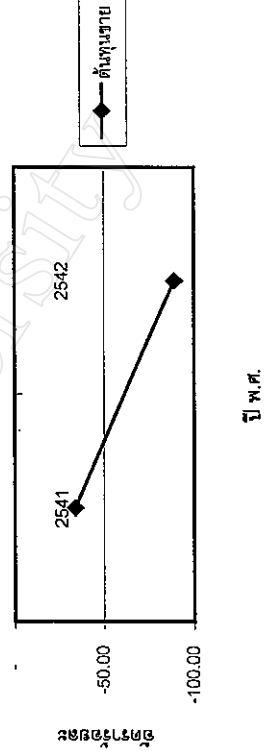

แผนภูมิ 105 การวิเคราะห์เปรียบเทียบค่าใช้จ่ายในการขาย และการบริหาร
 ในงบกำไรขาดทุนตามแนวนอนระหว่างปีพ.ศ.2540-2542 ปีฐาน2540
 บริษัทดาราซีเล็ค จำกัด

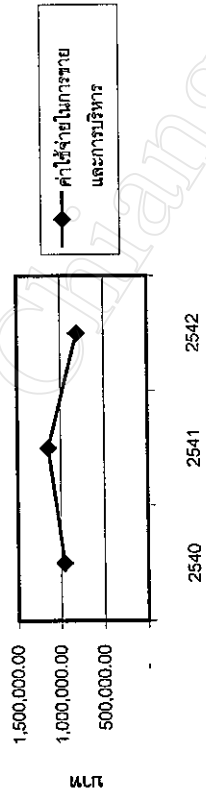

แผนภูมิ 106 การวิเคราะห์เปรียบเทียบยอดค่าใช้จ่ายในการขาย และการบริหาร
 ในงบกำไรขาดทุนตามแนวนอนระหว่างปีพ.ศ.2540-2542 ปีฐาน2540
 บริษัทดาราซีเล็ค จำกัด

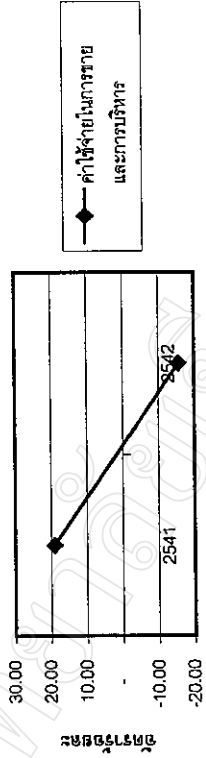

แผนภูมิ 107 การวิเคราะห์เปรียบเทียบกำไร(ขาดทุน)สุทธิ
 ในงบกำไรขาดทุนตามแนวนอนระหว่างปีพ.ศ.2540-2542 ปีฐาน2540
 บริษัทดาราซีเล็ค จำกัด

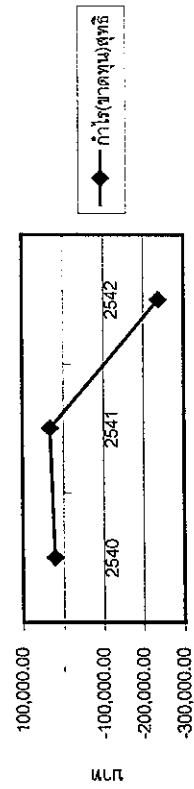

แผนภูมิ 108 การวิเคราะห์เปรียบเทียบยอดกำไร(ขาดทุน)สุทธิ
 ในงบกำไรขาดทุนตามแนวนอนระหว่างปีพ.ศ.2540-2542 ปีฐาน2540
 บริษัทดาราซีเล็ค จำกัด

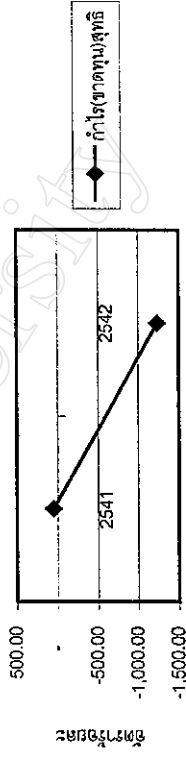

การวิเคราะห์เปรียบเทียบงบดุลแนวนอน ห้างหุ้นส่วนจำกัด เค.ซี.เอ็น คอนวีนีเยนสโตร์ ระหว่างปี พ.ศ. 2539 – 2542 ปีฐาน 2539

รายการในงบดุลที่แสดงไว้ในตารางที่ 32 จะแสดงรายละเอียดไว้ในภาคผนวกงบดุลของ ห้างหุ้นส่วนจำกัด เค.ซี.เอ็น คอนวีนีเยนสโตร์

จากตาราง 32 พบว่า ห้างหุ้นส่วนจำกัด เค.ซี.เอ็น คอนวีนีเยนสโตร์ มีแนวโน้มอัตรา ร้อยละของสินทรัพย์ลดลงอย่างมาก โดยเฉพาะปี 2542 มีแนวโน้มลดลงของสินทรัพย์รวมเหลือ ร้อยละ -83.95 ซึ่งเป็นผลมาจากการลดลงของเงินสดและเงินฝากธนาคาร ซึ่งในส่วนของหนี้สิน หมุนเวียน ในปี 2542 ลดลงเหลือร้อยละ -86.54 เนื่องจากการลดลงของเงินเบิกเกินบัญชีธนาคาร และการชำระหนี้เจ้าหนี้เงินกู้ทั้งหมด แสดงว่ากิจการกำลังลดสภาพคล่องของร้านค้าสะดวกซื้อ โดยนำสินทรัพย์หมุนเวียนชำระหนี้หนี้สินหมุนเวียน ในส่วนของสินค้างเหลือ ซึ่งในปี 2539 – 2540 มีสินค้างเหลือจำนวนมาก แต่ในปี 2541 – 2542 สินค้างเหลือมีอัตราที่ลดลงครั้งหนึ่ง แสดงว่ากิจการมีการบริหารสินค้างเหลือดีขึ้น ในส่วนของผู้ถือหุ้น มีอัตราร้อยละที่เพิ่มขึ้น ทั้งนี้ เนื่องมาจากผลของการลดลงของขาดทุนสะสมที่ยังไม่ได้แบ่ง ผลการบริหารงานของกิจการ โดยรวมดีขึ้น

ตาราง 32 การวิเคราะห์เปรียบเทียบงบดุลตามแนวโน้ม - ทางการเงินส่วนจำกัด เค.ซี.เอ็น คอนเวินเียนสโตร์ ระหว่างปี พ.ศ.2539-2542 ปีฐาน 2539

การวิเคราะห์แนวโน้ม (Trend Analysis)

	2539		2540		2541		2542		เฉลี่ย	
	บาท	ร้อยละ	บาท	ร้อยละ	บาท	ร้อยละ	บาท	ร้อยละ	บาท	ร้อยละ
สินทรัพย์หมุนเวียน	15,454,571.90	-	16,588,254.47	7.34	15,288,428.08	- 1.08	2,255,050.90	- 85.41	12,396,577.90	- 26.38
สินทรัพย์ไม่หมุนเวียน	466,109.00	-	394,434.00	- 15.38	315,547.00	- 32.30	301,682.27	- 35.28	369,431.15	- 27.65
สินทรัพย์อื่น	10,318.56	-	-	-100.00	-	-100.00	-	-100.00	10,318.56	-100.00
หนี้สินหมุนเวียน	15,578,181.78	-	16,574,328.05	6.39	15,168,237.13	- 2.63	2,097,386.10	- 86.54	12,354,534.21	- 27.59
ส่วนของผู้ถือหุ้น	352,817.68	-	408,360.42	15.74	435,791.95	23.52	459,347.07	30.19	414,089.10	23.15

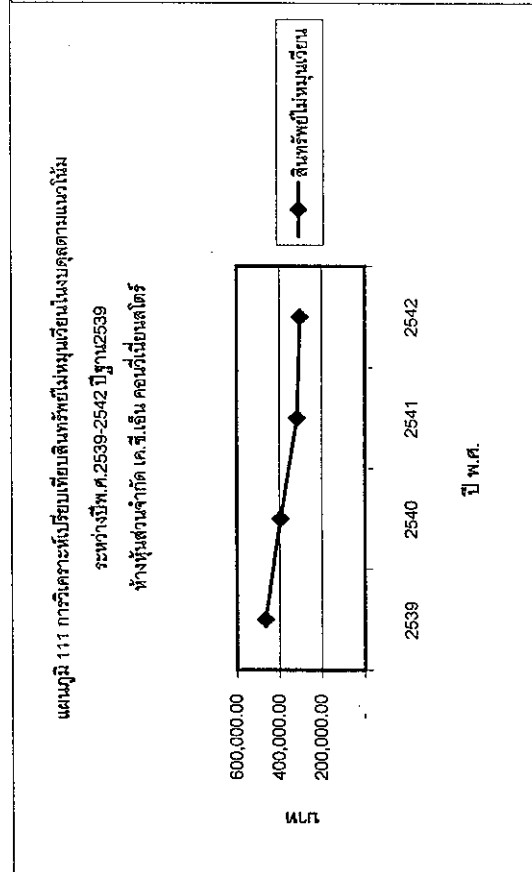
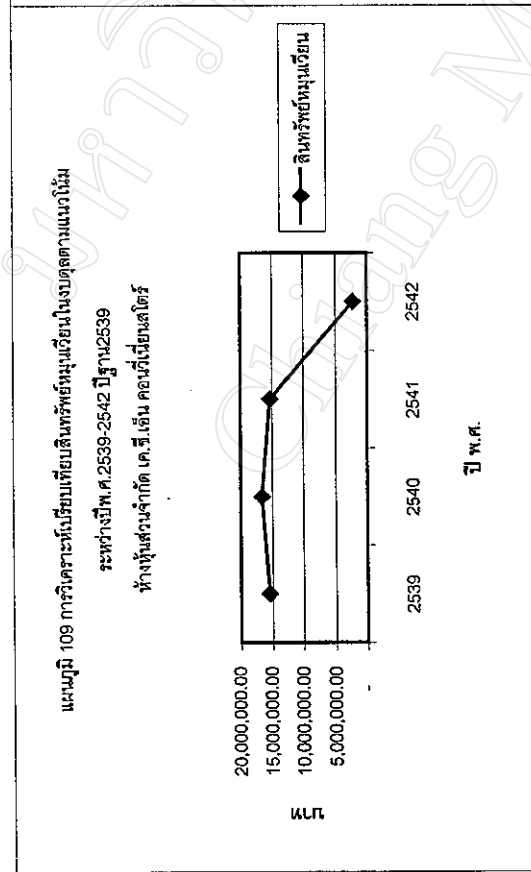
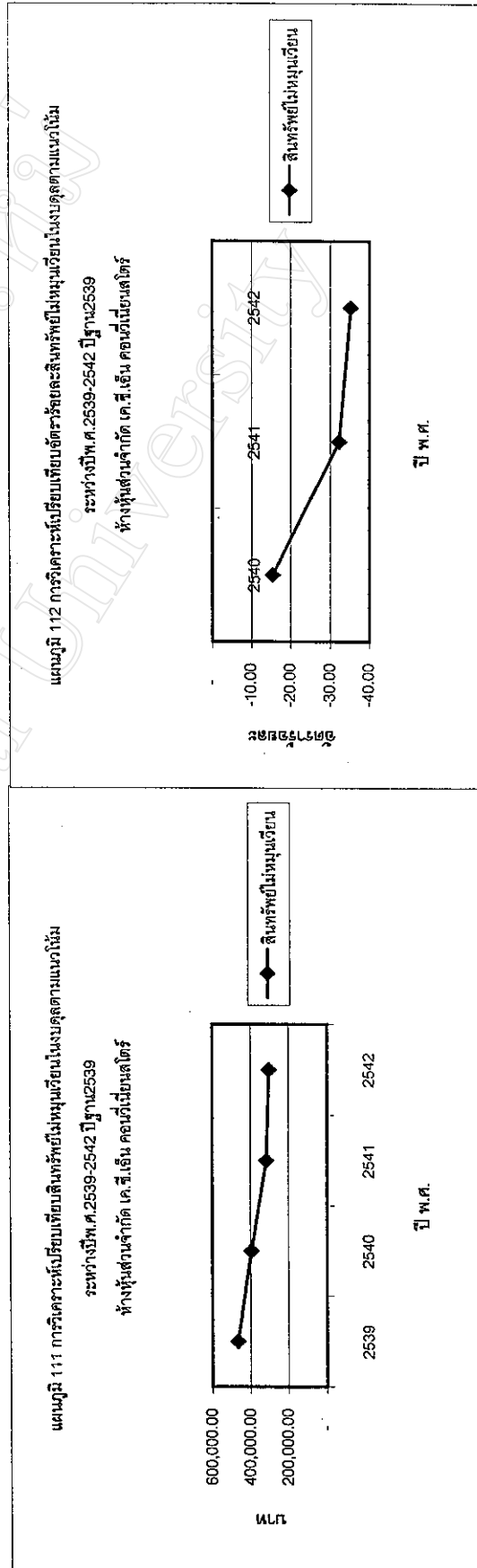
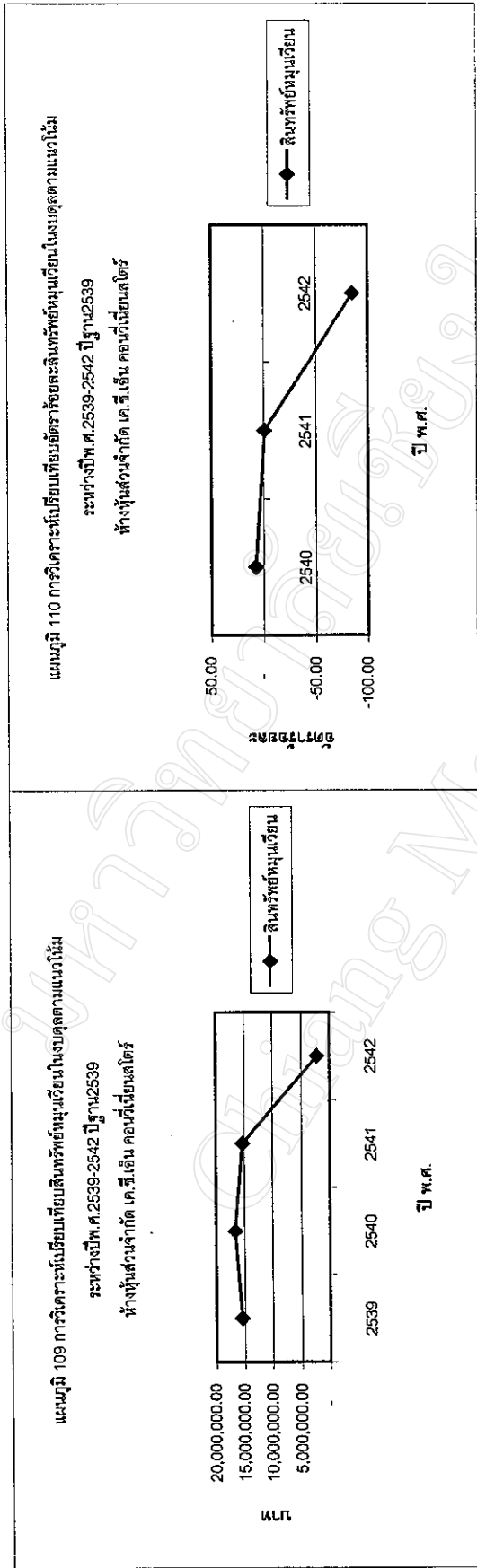

แผนภูมิ 114 การวิเคราะห์เปรียบเทียบรายจ่ายของสินทรัพย์อื่นในงบดุลตามแนวโน้ม
ระหว่างปีพ.ศ.2539-2542 ปีฐาน2539
ห้างหุ้นส่วนจำกัด เค.ที.เอ็น.คอนกรีตโยนสตรี

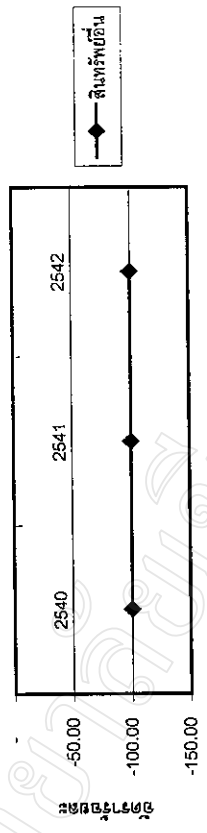

แผนภูมิ 113 การวิเคราะห์เปรียบเทียบสินทรัพย์อื่นในงบดุลตามแนวโน้ม
ระหว่างปีพ.ศ.2539-2542 ปีฐาน2539
ห้างหุ้นส่วนจำกัด เค.ที.เอ็น.คอนกรีตโยนสตรี

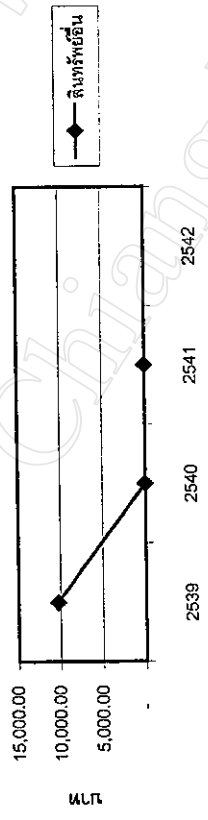

แผนภูมิ 116 การวิเคราะห์เปรียบเทียบรายจ่ายของสินทรัพย์อื่นในงบดุลตามแนวโน้ม
ระหว่างปีพ.ศ.2539-2542 ปีฐาน2539
ห้างหุ้นส่วนจำกัด เค.ที.เอ็น.คอนกรีตโยนสตรี

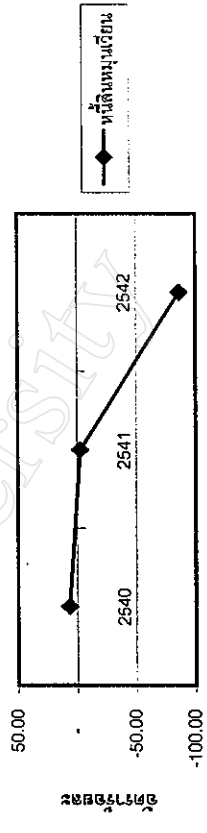

แผนภูมิ 115 การวิเคราะห์เปรียบเทียบหนี้สินหมุนเวียนในงบดุลตามแนวโน้ม
ระหว่างปีพ.ศ.2539-2542 ปีฐาน2539
ห้างหุ้นส่วนจำกัด เค.ที.เอ็น.คอนกรีตโยนสตรี

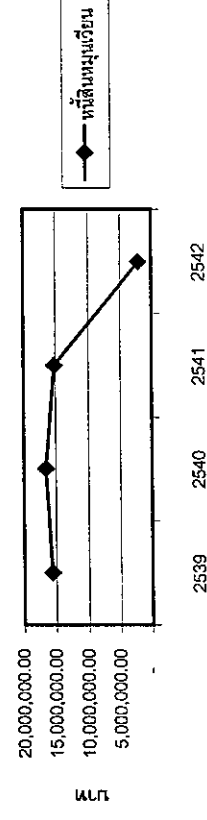

แผนภูมิ 117 การวิเคราะห์เปรียบเทียบส่วนของผู้มีส่วนได้ส่วนเสียในงบดุลตามแนวใหม่

ระหว่างปี พ.ศ. 2539-2542 ปีฐาน 2539

ห้างหุ้นส่วนจำกัด เค. ซี. เอ็ม คอมพิวเตอร์

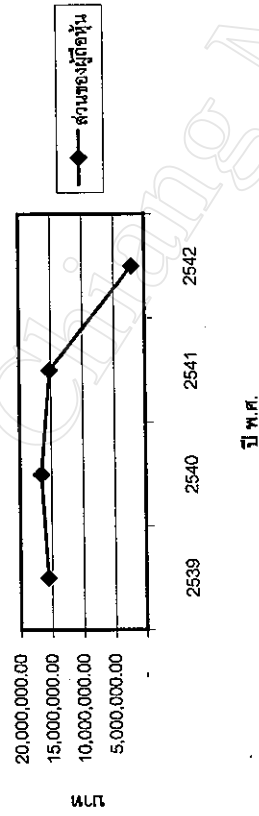

แผนภูมิ 118 การวิเคราะห์เปรียบเทียบอัตราผลตอบแทนของผู้มีส่วนได้ส่วนเสียในงบดุลตามแนวใหม่

ระหว่างปี พ.ศ. 2539-2542 ปีฐาน 2539

ห้างหุ้นส่วนจำกัด เค. ซี. เอ็ม คอมพิวเตอร์

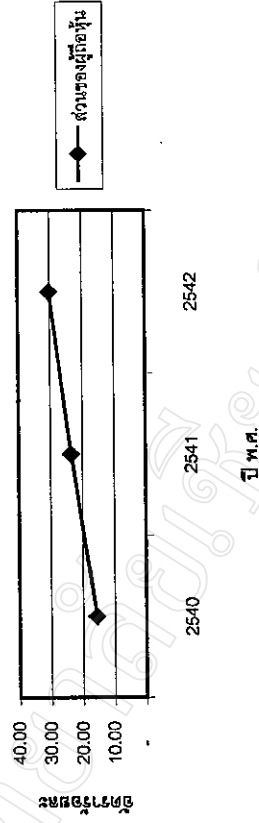

การวิเคราะห์เปรียบเทียบงบกำไรขาดทุนตามแนวนอน ห้างหุ้นส่วนจำกัด เค.ซี.เอ็น คอนวี่เนี่ยน สโตร์ ระหว่างปี พ.ศ. 2539 – 2542 ปีฐาน 2539

รายการในงบกำไรขาดทุนที่แสดงไว้ในตารางที่ 33 จะแสดงรายละเอียดไว้ในภาคผนวก งบกำไรขาดทุนของห้างหุ้นส่วนจำกัด เค.ซี.เอ็น คอนวี่เนี่ยน สโตร์

จากตาราง 33 ในปี 2540 - 2542 พบว่า กิจการมีอัตราร้อยละรายได้ค่าขายลดลงอย่างมาก จากร้อยละ -40.1 ในปี 2540 เป็นร้อยละ -26.11 ในปี 2541 และลดลงเหลือร้อยละ -42.70 ในปี 2542 แสดงว่ากิจการกำลังประสบปัญหาเกี่ยวกับการขายสินค้าได้น้อยลง แต่อย่างไรก็ตาม แม้กิจการจะมีรายได้ค่าขายลดลงทุกปี แต่ต้นทุนขายและค่าใช้จ่ายในการขายและการบริหารลดลงทุกปีเช่นกัน ทั้งนี้กิจการสามารถทำกำไรได้ แม้จะลดลงเหลือร้อยละ -46.86 ก็ตาม โดยกิจการยังคงมีขาดทุนสะสมมาจากงวดก่อน ซึ่งอาจส่งผลให้อัตราร้อยละส่วนของผู้ถือหุ้นเพิ่มขึ้นในอัตราที่น้อย แต่การดำเนินงานโดยรวมกิจการยังคงสามารถดำรงกิจการอยู่ต่อไปได้

ตาราง 33 การวิเคราะห์เปรียบเทียบงบกำไรขาดทุนตามแนวโน้ม - ทางการเงินส่วนจำกัด เค.ซี.เอ็น คอนวีเนียนส์โตร์ ระหว่างปี พ.ศ.2539 -2542 ปีฐาน 2542

การวิเคราะห์แนวโน้ม (Trend Analysis)

	2539		2540		2541		2542		เฉลี่ย	
	บาท	ร้อยละ	บาท	ร้อยละ	บาท	ร้อยละ	บาท	ร้อยละ	บาท	ร้อยละ
รายได้ขาย	16,737,422.44	-	16,066,480.44	4.01	12,367,550.93	26.11	9,591,332.53	42.70	13,690,689.06	24.27
ต้นทุนขาย	12,034,006.86	-	11,329,214.24	5.86	9,118,478.14	24.23	7,419,712.09	38.34	9,975,345.31	22.81
ค่าใช้จ่ายในการขาย และการบริหาร	4,641,266.64	-	4,643,178.63	0.04	3,209,884.89	30.84	2,137,970.27	53.94	3,658,067.41	28.24
กำไรสุทธิ	43,504.26	-	65,861.30	51.39	27,431.53	36.95	23,555.12	45.86	40,091.66	10.47

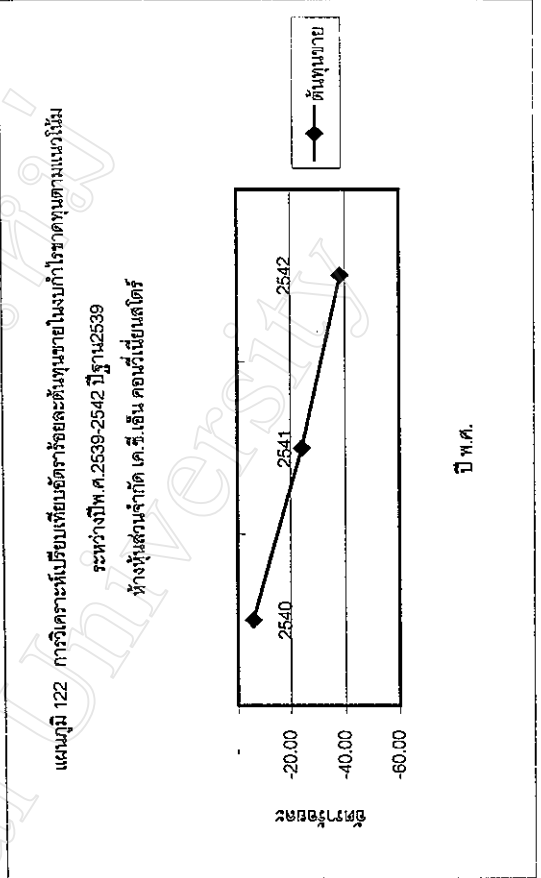
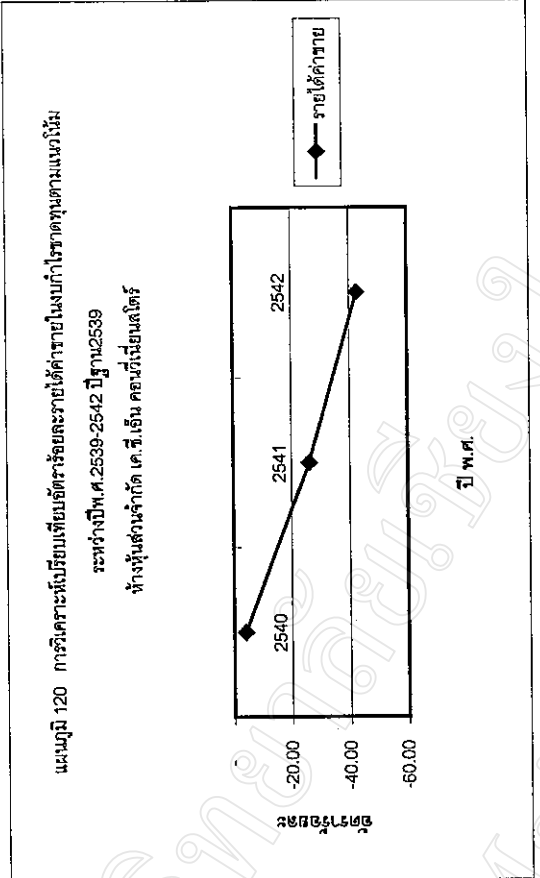
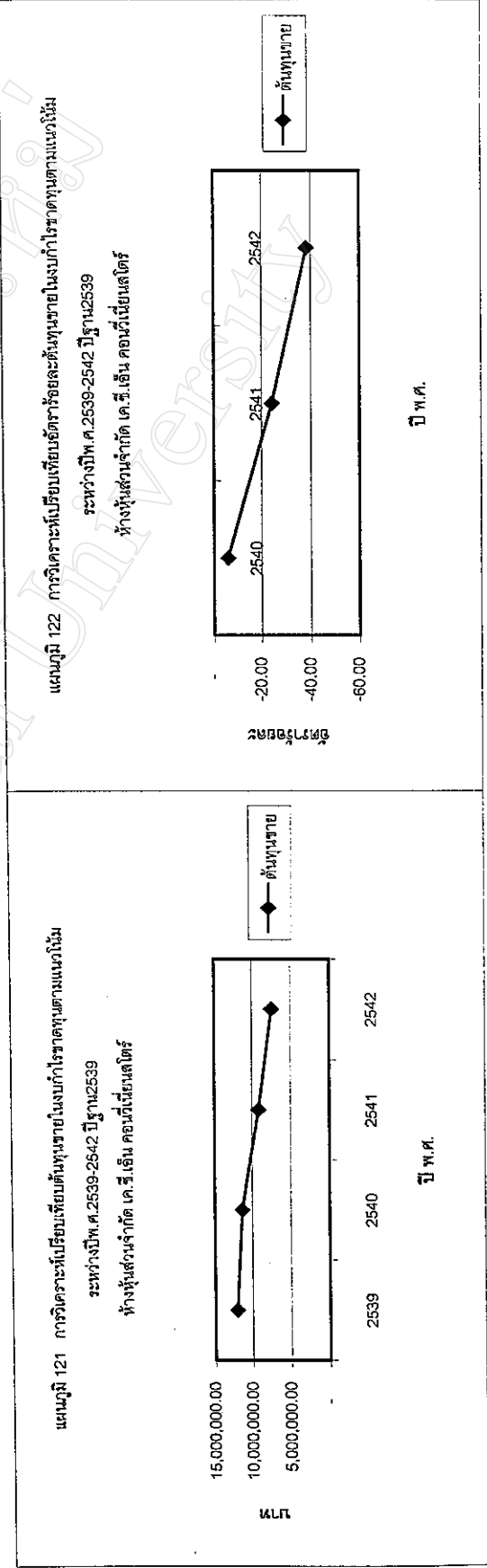
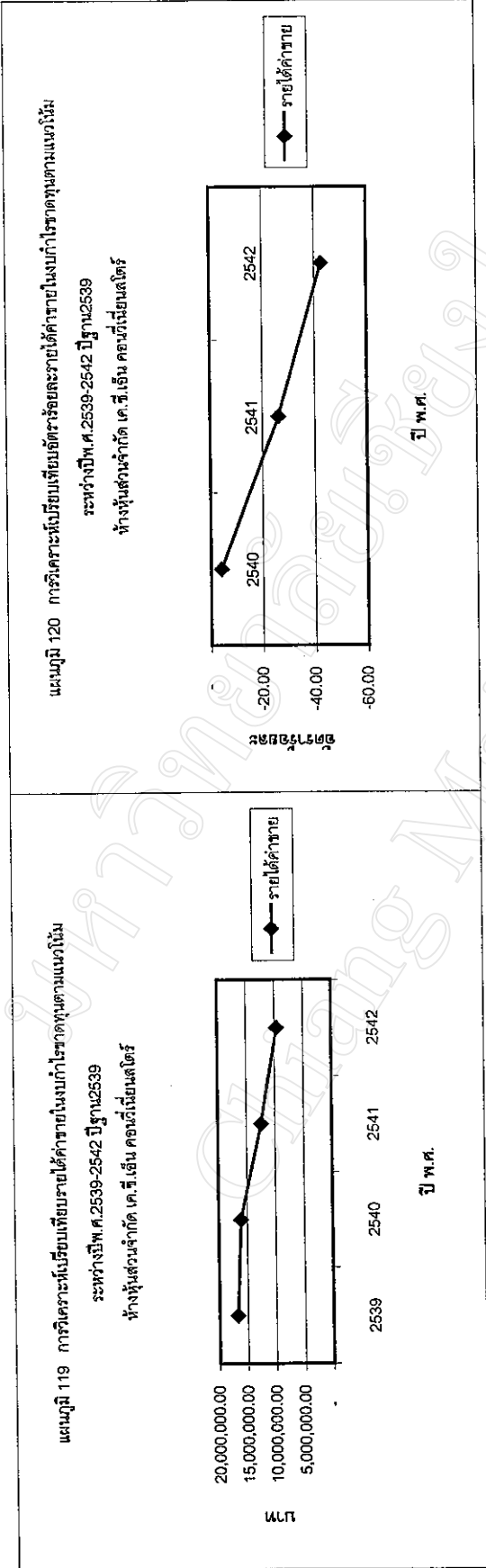

แผนภูมิ 124 การวิเคราะห์เปรียบเทียบอัตราจ่ายค่าใช้จ่ายในการขาย และการบริหาร
ในงบกำไรขาดทุนตามแนวโน้มระหว่างปีพ.ศ.2539-2542 ปีฐาน2539
ห้างหุ้นส่วนจำกัด เค.ซี.เอ็น คอนกรีตเียนสตรี

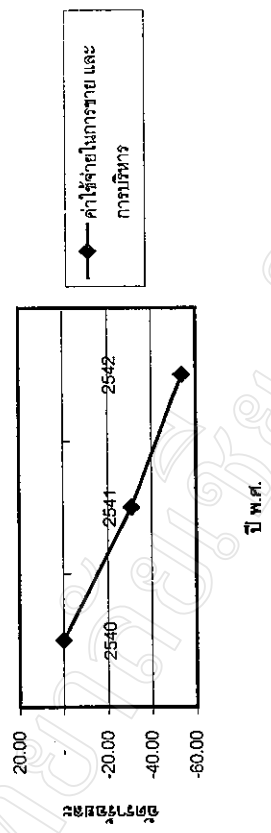

แผนภูมิ 123 การวิเคราะห์เปรียบเทียบค่าใช้จ่ายในการขาย และการบริหาร
ในงบกำไรขาดทุนตามแนวโน้มระหว่างปีพ.ศ.2539-2542 ปีฐาน2539
ห้างหุ้นส่วนจำกัด เค.ซี.เอ็น คอนกรีตเียนสตรี

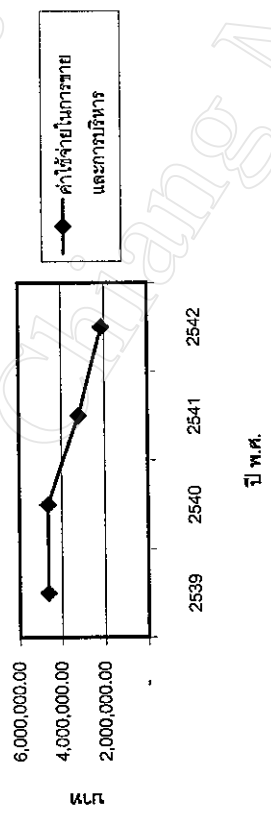

แผนภูมิ 126 การวิเคราะห์เปรียบเทียบอัตราจ่ายค่าใช้สุทธิ
ในงบกำไรขาดทุนตามแนวโน้มระหว่างปีพ.ศ.2539-2542 ปีฐาน2539
ห้างหุ้นส่วนจำกัด เค.ซี.เอ็น คอนกรีตเียนสตรี

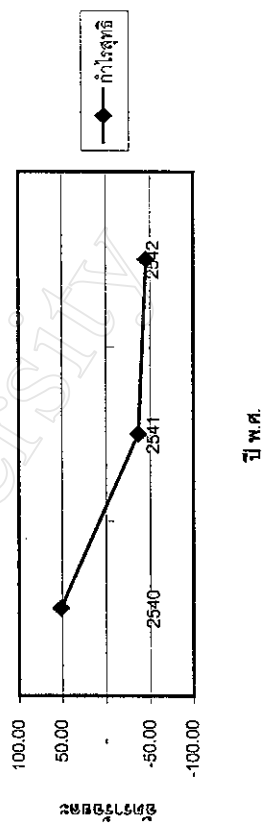

แผนภูมิ 125 การวิเคราะห์เปรียบเทียบค่าใช้สุทธิ
ในงบกำไรขาดทุนตามแนวโน้มระหว่างปีพ.ศ.2539-2542 ปีฐาน2539
ห้างหุ้นส่วนจำกัด เค.ซี.เอ็น คอนกรีตเียนสตรี

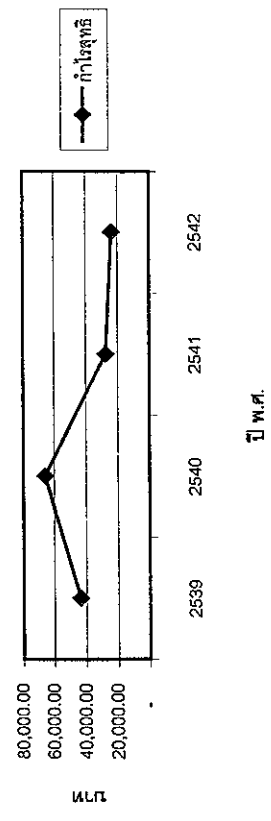

การวิเคราะห์เปรียบเทียบงบดุลแนวนอน ห้างหุ้นส่วนจำกัด เค.ซี.เอ็น คอนวี่เนี้ยนสโตร์ ระหว่างปี พ.ศ. 2540 – 2542 ปีฐาน 2540

รายการในงบดุลที่แสดงไว้ในตารางที่ 34 จะแสดงรายละเอียดไว้ในภาคผนวกงบดุลของ ห้างหุ้นส่วนจำกัด เค.ซี.เอ็น คอนวี่เนี้ยนสโตร์

จากตาราง 34 ห้างหุ้นส่วนจำกัด เค.ซี.เอ็น. คอนวี่เนี้ยนสโตร์ มีอัตราร้อยละของสินทรัพย์ลดลง โดยเฉพาะในปี 2542 มีการลดลงของสินทรัพย์ อัตราร้อยละ -84.95 เป็นผลมาจากการลดลงของเงินสดและเงินฝากธนาคาร โดยมีหนี้สินหมุนเวียนคือ เงินเบิกเกินบัญชีธนาคารลดลงเช่นกัน แสดงว่า กิจการได้นำเงินสดและเงินฝากธนาคารเพื่อชำระหนี้สินหมุนเวียนที่มีอยู่ระหว่างการ และชำระหนี้เจ้าหนี้เงินกู้ยืมจำนวน 5,619,663.40 บาท แสดงว่ากิจการมีการลดสภาพคล่องลง โดยนำเงินที่มีอยู่ในกิจการมาชำระหนี้ที่มีอยู่ สำหรับหนี้สินหมุนเวียน มีจำนวนลดลง เนื่องจากการชำระหนี้ของบัญชีเงินเบิกเกินบัญชีธนาคารและเจ้าหนี้เงินกู้ ในส่วนของผู้เป็นหุ้นส่วน มีอัตราร้อยละเพิ่มขึ้น ในปี 2541 ร้อยละ 6.72 และร้อยละ 12.49 ในปี 2542 เป็นผลมาจากขาดทุนสะสมที่ลดลงและผลการดำเนินงานดีขึ้น

ตาราง 34 การวิเคราะห์เปรียบเทียบงบดุลตามแนวโน้ม - ห้างหุ้นส่วนจำกัด เค.ซี.เอ็น ก่อนวีเนี่ยนส์ได้ระหว่างปี พ.ศ.2540-2542 ปีฐาน 2540

การวิเคราะห์แนวโน้ม ปีฐาน (Trend Analysis)

	2540		2541		2542		เฉลี่ย	
	บาท	ร้อยละ	บาท	ร้อยละ	บาท	ร้อยละ	บาท	ร้อยละ
สินทรัพย์หมุนเวียน	16,588,254.47	-	15,288,482.08	- 7.84	2,255,050.90	- 86.41	11,377,259.87	- 47.12
สินทรัพย์ไม่หมุนเวียน	394,434.00	-	315,547.00	- 20.00	301,682.27	- 23.52	337,214.42	- 21.76
หนี้สินหมุนเวียน	16,574,328.05	-	15,168,237.13	- 8.48	2,097,386.10	- 87.35	11,279,980.93	- 47.91
จำนวนของผู้ถือหุ้น	408,360.42	-	435,791.95	6.72	459,347.07	12.49	434,502.05	9.60

แผนภูมิ 127 การวิเคราะห์เปรียบเทียบสินทรัพย์หมุนเวียนในงบดุลตามแนวใหม่ ระหว่างปี พ.ศ.2540-2542 ปีฐาน 2540
ห้างหุ้นส่วนจำกัด เค.ซี.เอ็น คอมพิวเตอร์

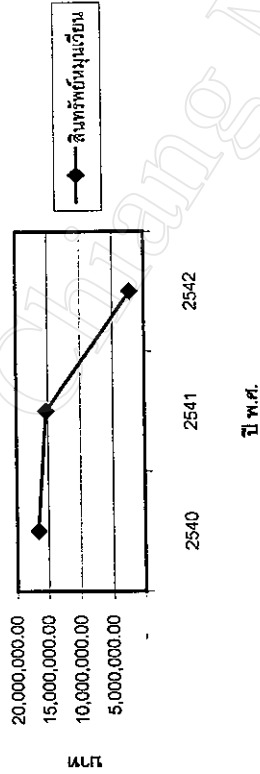

แผนภูมิ 128 การวิเคราะห์เปรียบเทียบรายจ่ายหนี้สินทรัพย์หมุนเวียนในงบดุล ตามแนวใหม่ระหว่างปี พ.ศ.2540-2542 ปีฐาน 2540
ห้างหุ้นส่วนจำกัด เค.ซี.เอ็น คอมพิวเตอร์

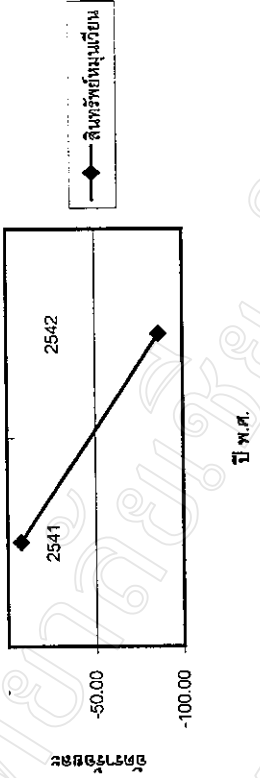

แผนภูมิ 129 การวิเคราะห์เปรียบเทียบสินทรัพย์ไม่หมุนเวียนในงบดุล ตามแนวใหม่ระหว่างปี พ.ศ.2540-2542 ปีฐาน 2540
ห้างหุ้นส่วนจำกัด เค.ซี.เอ็น คอมพิวเตอร์

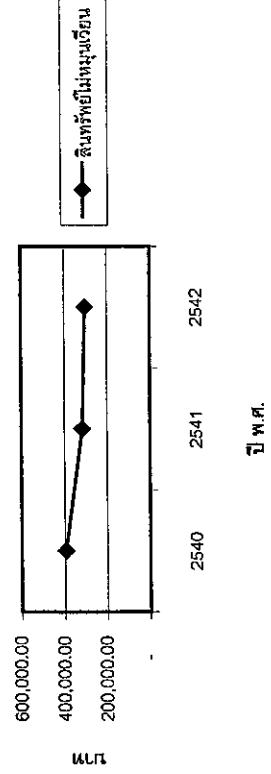

แผนภูมิ 130 การวิเคราะห์เปรียบเทียบรายจ่ายหนี้สินทรัพย์ไม่หมุนเวียนในงบดุล ตามแนวใหม่ระหว่างปี พ.ศ.2540-2542 ปีฐาน 2540
ห้างหุ้นส่วนจำกัด เค.ซี.เอ็น คอมพิวเตอร์

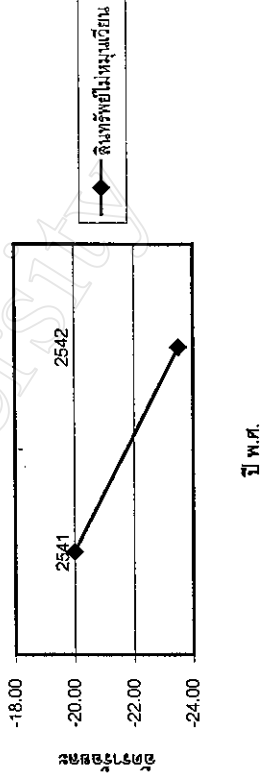

แผนภูมิ 131 การวิเคราะห์เปรียบเทียบหนี้สินหมุนเวียนในงบดุล

ตามแนวโน้มระหว่างปี พ.ศ.2540-2542 ปีฐาน 2540

ห้างหุ้นส่วนจำกัด เค.ซี.เอ็น คอนกรีตเยนสตีร์

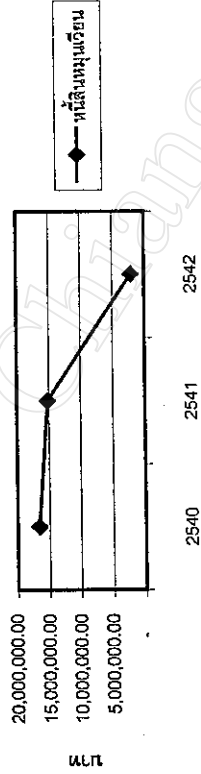

ปี พ.ศ.

แผนภูมิ 132 การวิเคราะห์เปรียบเทียบร้อยละหนี้สินหมุนเวียนในงบดุล

ตามแนวโน้มระหว่างปี พ.ศ.2540-2542 ปีฐาน 2540

ห้างหุ้นส่วนจำกัด เค.ซี.เอ็น คอนกรีตเยนสตีร์

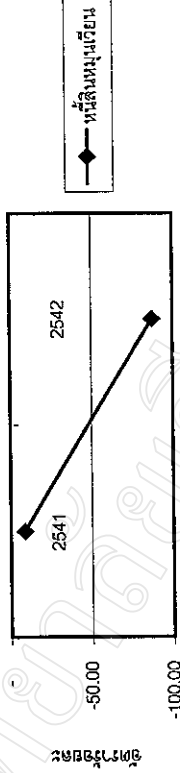

ปี พ.ศ.

แผนภูมิ 133 การวิเคราะห์เปรียบเทียบส่วนของผู้ถือหุ้นในงบดุล

ตามแนวโน้มระหว่างปี พ.ศ.2540-2542 ปีฐาน 2540

ห้างหุ้นส่วนจำกัด เค.ซี.เอ็น คอนกรีตเยนสตีร์

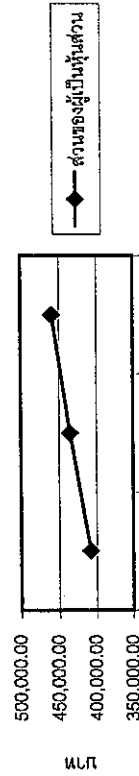

ปี พ.ศ.

แผนภูมิ 134 การวิเคราะห์เปรียบเทียบอัตราร้อยละส่วนของผู้ถือหุ้นในงบดุล

ตามแนวโน้มระหว่างปี พ.ศ.2540-2542 ปีฐาน 2540

ห้างหุ้นส่วนจำกัด เค.ซี.เอ็น คอนกรีตเยนสตีร์

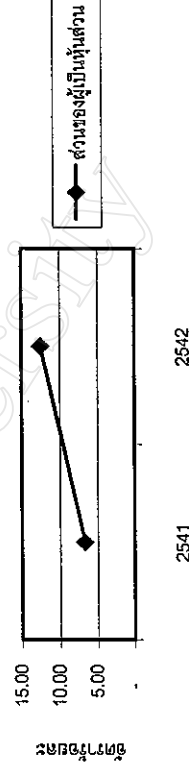

ปี พ.ศ.

การวิเคราะห์เปรียบเทียบงบกำไรขาดทุนแนวนอน ห้างหุ้นส่วนจำกัด เค.ซี.เอ็น คอนวีนีเยนสโตร์
ระหว่างปี พ.ศ. 2540 – 2542 ปีฐาน 2540

รายการในงบกำไรขาดทุนที่แสดงไว้ในตารางที่ 35 จะแสดงรายละเอียดไว้ในภาคผนวกงบ
กำไรขาดทุนของห้างหุ้นส่วนจำกัด เค.ซี.เอ็น คอนวีนีเยนสโตร์

จากตาราง 35 กิจกรรมที่ค้าขายที่ลดลง แต่ในขณะเดียวกัน กิจกรรมก็มีการลดต้นทุนขาย
และค่าใช้จ่ายในการขายและการบริหาร เนื่องจากมีอัตราการลดลงของค่าขายมากกว่าการลดลง
ของต้นทุนขายและค่าใช้จ่ายในการขายและการบริหาร จึงส่งผลให้กิจกรรมมีกำไรสุทธิที่ลดลง ซึ่ง
ทั้งนี้แม้จะมีกำไรสุทธิที่ลดลงแต่ก็สามารถทำกำไรให้กิจการเพื่อนำผลกำไรที่ได้ลดขาดทุนสะสม
ในงวดก่อน ซึ่งทำให้ส่วนของผู้เป็นหุ้นส่วนมีอัตราอ้อยลงดีขึ้น

ตาราง 35 การวิเคราะห์เปรียบเทียบงบกำไรขาดทุนตามแนวโน้ม - ห้างหุ้นส่วนจำกัด เค.ซี.เอ็น คอมพิวเตอร์ ระหว่างปี พ.ศ.2540 - 2542 ปีฐาน 2540

การวิเคราะห์แนวโน้มปีฐาน (Trend Analysis)

	2540		2541		2542		เฉลี่ย	
	บาท	ร้อยละ	บาท	ร้อยละ	บาท	ร้อยละ	บาท	ร้อยละ
รายได้ค่าขาย	16,066,480.44	-	12,367,550.93	- 23.02	9,591,332.53	- 40.30	12,675,113.63	- 31.66
ต้นทุนขาย	11,329,214.24	-	9,118,478.14	- 19.51	7,419,712.09	- 34.51	9,289,128.32	- 27.01
ค่าใช้จ่ายในการขายและการบริหาร	4,643,178.63	-	3,209,884.89	- 30.87	2,137,970.27	- 53.95	3,330,334.31	- 42.41
กำไรสุทธิ	65,861.30	-	27,431.53	- 58.35	23,555.12	- 64.24	38,929.87	- 61.29

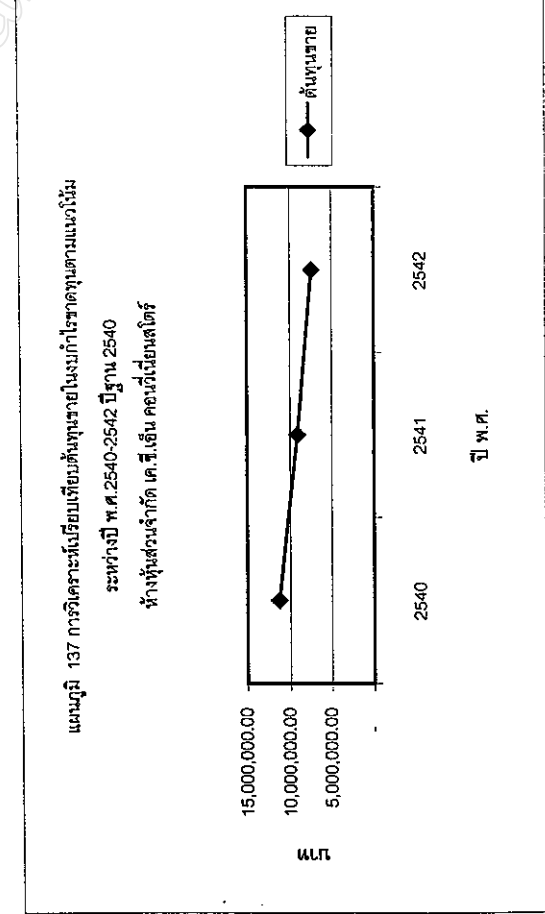
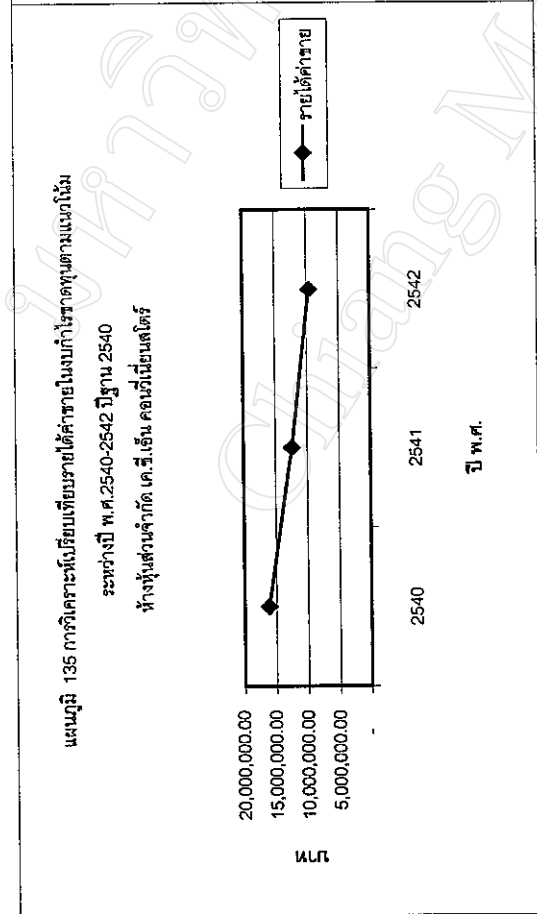
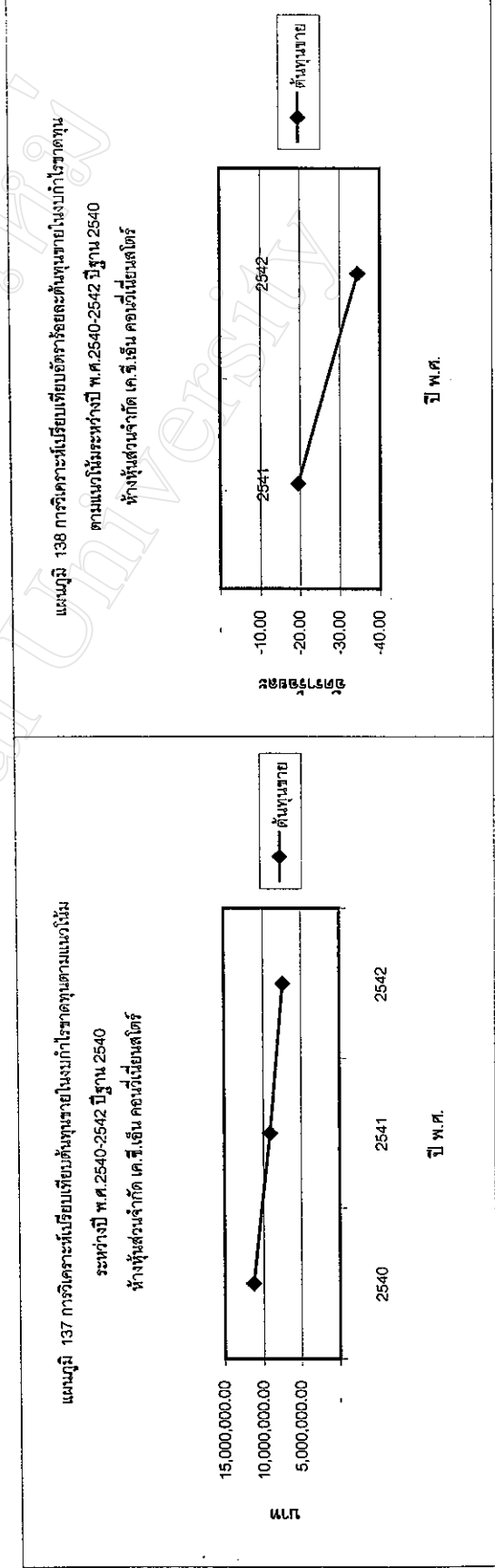
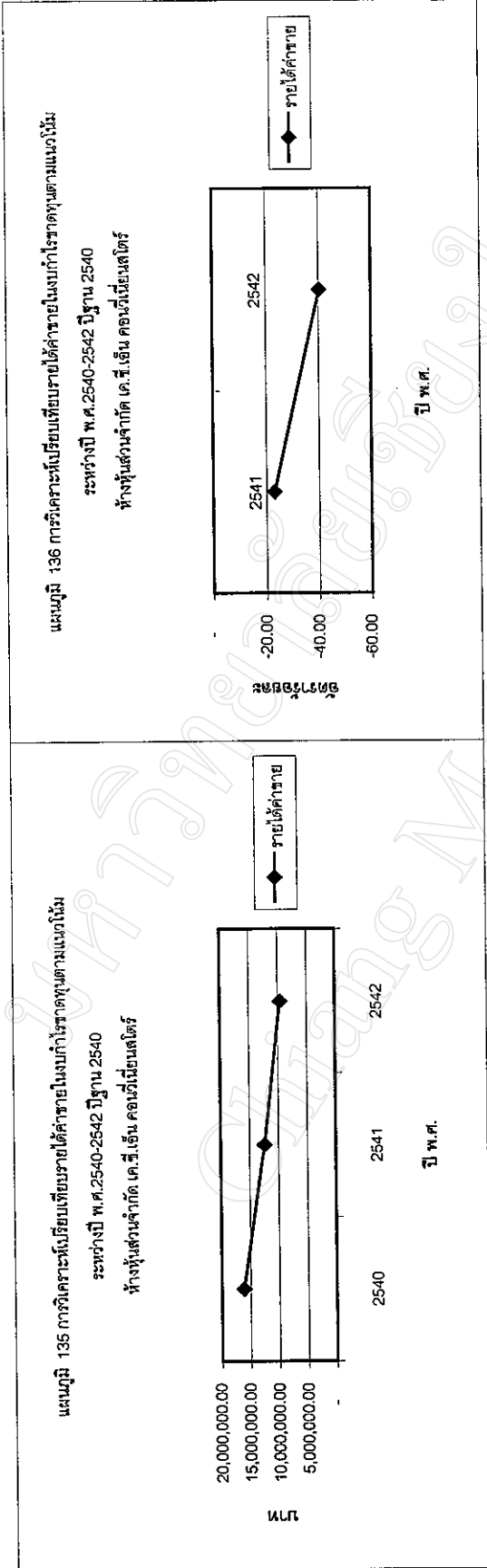

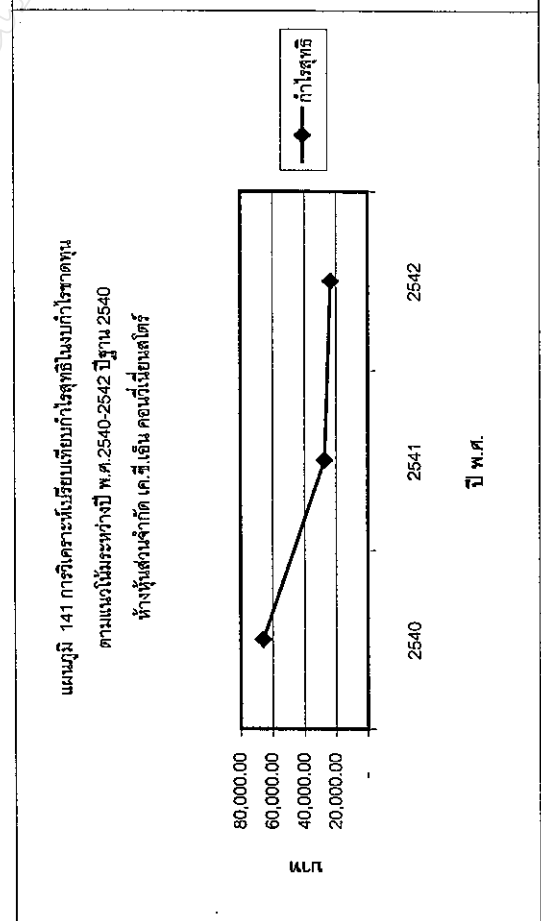
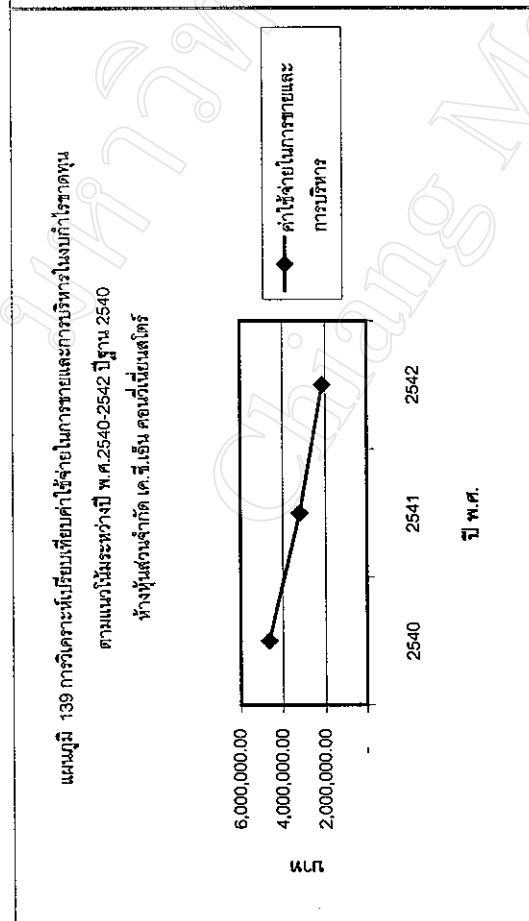
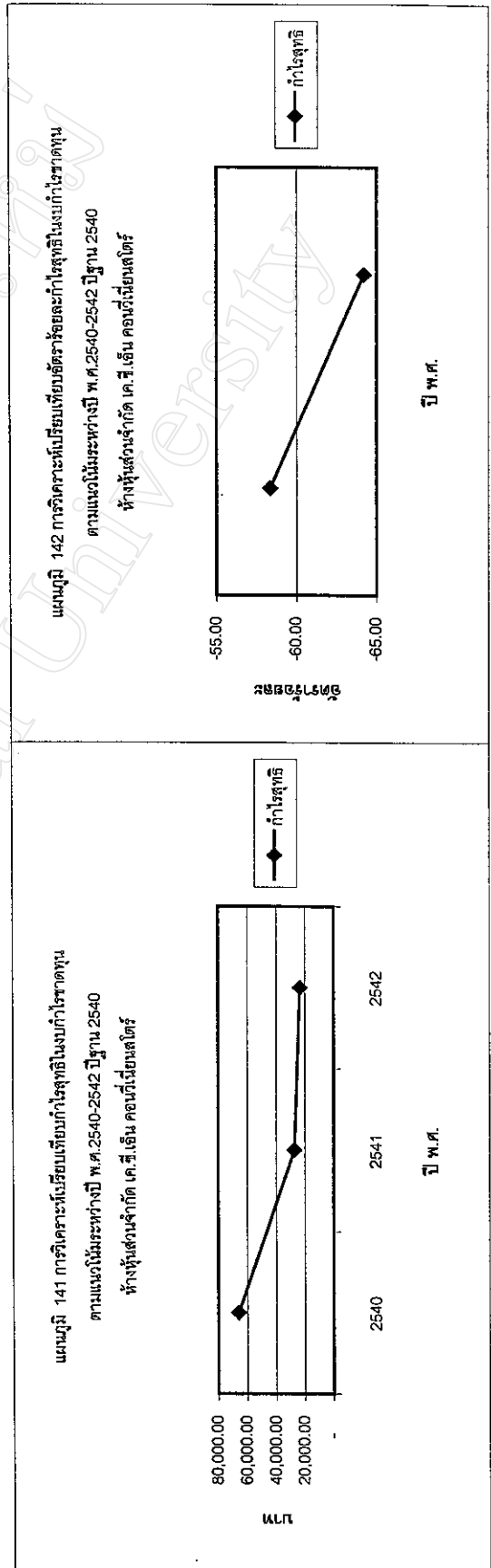
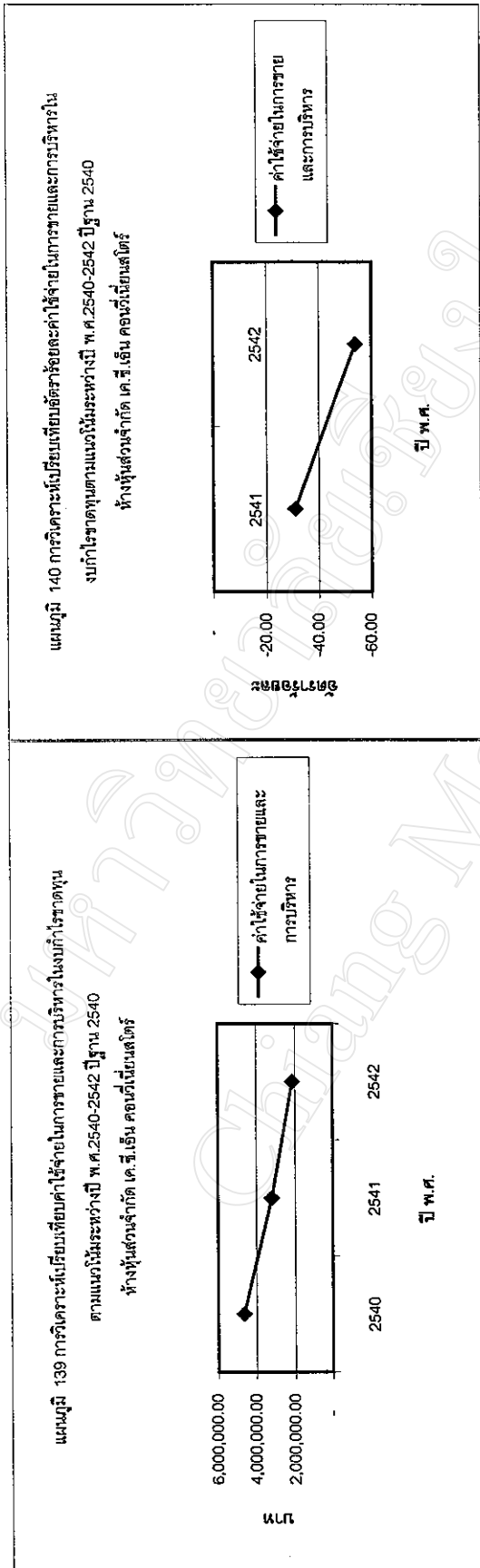

การวิเคราะห์เปรียบเทียบงบดุลตามแนวนอน บริษัท ฌัฐปิณฑิพงษ์ จำกัด ระหว่างปี พ.ศ. 2540 – 2542 ปีฐาน 2540

รายการในงบดุลที่แสดงไว้ในตารางที่ 36 จะแสดงรายละเอียดไว้ในภาคผนวกงบดุลของบริษัท ฌัฐปิณฑิพงษ์ จำกัด

จากตาราง 36 พบว่า ในปี 2541 บริษัทมีอัตราสินทรัพย์หมุนเวียนลดลง ร้อยละ -15.22 เนื่องจากการลดลงของสินค้างเหลือจากจำนวน 844,255.47 บาทในปี 2540 เป็นจำนวน 602,772.22 บาท ในปี 2541 แสดงว่ากิจการมีการบริหารสินค้างเหลือดีขึ้น แต่ในปี 2541 มีการเพิ่มขึ้นของสินทรัพย์หมุนเวียนร้อยละ -1.42 เนื่องจากมีการเพิ่มขึ้นของเงินสดและเงินฝากธนาคาร และสินค้างเหลือ ในส่วนของสินทรัพย์ไม่หมุนเวียนมีอัตราร้อยละลดลงในปี 2541 ร้อยละ -6.65 เป็นร้อยละ -12.64 ในปี 2542 เนื่องจากไม่มีการซื้อสินทรัพย์ไม่หมุนเวียนเพิ่มเติม การลดลงจึงเป็นผลมาจากการตัดค่าเสื่อมราคาเท่านั้น แสดงว่ากิจการไม่มีการลงทุนเพิ่มเติม สำหรับหนี้สินหมุนเวียนมีอัตราลดลงในปี 2541 ร้อยละ -46.78 เนื่องจากการลดลงของเจ้าหนี้การค้า แสดงว่ากิจการยังคงมีการชำระหนี้อย่างต่อเนื่อง ในส่วนอัตรของผู้ถือหุ้นร้อยละ 2.98 ในปี 2541 และร้อยละ 6.00 ในปี 2542 ซึ่งกิจการมีกำไรสะสมทุกปี แสดงว่ากิจการสามารถดำเนินงานได้ดี

ตาราง 36 การวิเคราะห์เปรียบเทียบงบดุลตามแนวโน้ม - บริษัท ณัฐประดิษฐ์ จำกัดระหว่างปีพ.ศ.2540-2542 ปีฐาน2540

การวิเคราะห์แนวโน้มปีฐาน (Trend Analysis)

	2540		2541		2542		เฉลี่ย	
	บาท	ร้อยละ	บาท	ร้อยละ	บาท	ร้อยละ	บาท	ร้อยละ
สินทรัพย์หมุนเวียน	1,559,691.98	-	1,322,318.36	- 15.22	1,537,468.13	- 1.42	1,473,154.42	- 8.32
สินทรัพย์ไม่หมุนเวียน	2,723,560.51	-	2,542,458.44	- 6.65	2,379,396.27	- 12.64	2,548,469.52	- 9.64
สินทรัพย์อื่น	43,500.00	-	38,700.00	- 11.03	20,250.00	- 53.45	34,146.32	- 32.24
หนี้สินหมุนเวียน	1,109,606.26	-	590,575.42	- 46.78	526,961.01	- 52.51	742,365.30	- 49.64
ส่วนของผู้ถือหุ้น	3,217,146.23	-	3,312,901.38	2.98	3,410,153.37	6.00	3,313,401.32	4.49

แผนภูมิ 143 การวิเคราะห์เปรียบเทียบสินทรัพย์หมุนเวียนในงบดุลตามแนวโน้ม

ระหว่างปีพ.ศ.2540-2542 ปีฐาน 2540

บริษัท ณัฐพิศพงษ์ จำกัด

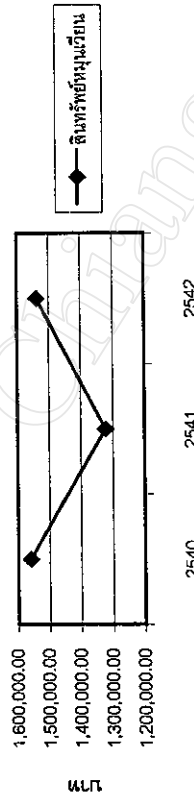

แผนภูมิ 144 การวิเคราะห์เปรียบเทียบอัตราส่วนสินทรัพย์หมุนเวียนในงบดุลตามแนวโน้ม

ระหว่างปีพ.ศ.2540-2542 ปีฐาน 2540

บริษัท ณัฐพิศพงษ์ จำกัด

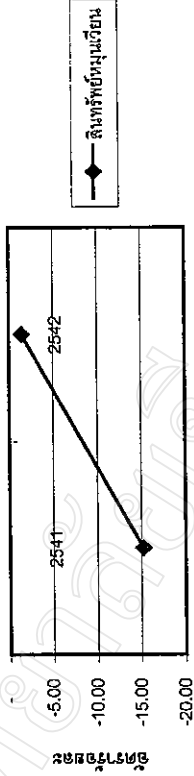

แผนภูมิ 145 การวิเคราะห์เปรียบเทียบสินทรัพย์หมุนเวียนในงบดุลตามแนวโน้ม

ระหว่างปีพ.ศ.2540-2542 ปีฐาน 2540

บริษัท ณัฐพิศพงษ์ จำกัด

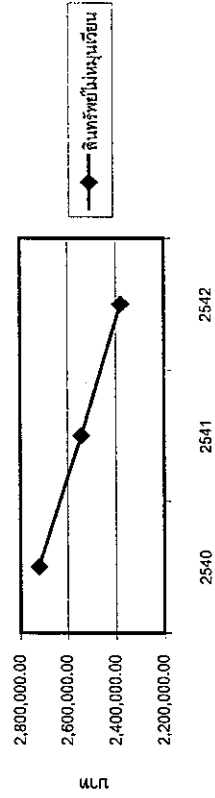

แผนภูมิ 146 การวิเคราะห์เปรียบเทียบอัตราส่วนสินทรัพย์หมุนเวียนในงบดุลตามแนว

โน้มระหว่างปีพ.ศ.2540-2542 ปีฐาน 2540

บริษัท ณัฐพิศพงษ์ จำกัด

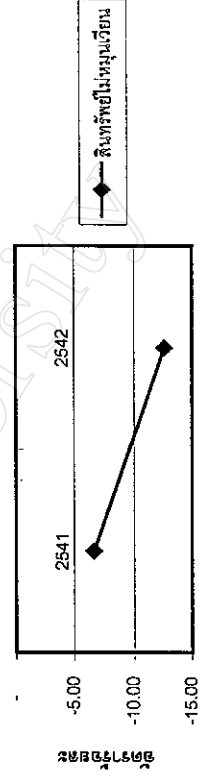

แผนภูมิ 147 การวิเคราะห์เปรียบเทียบสินทรัพย์อื่น ในงบดุลตามแนวโน้ม

ระหว่างปีพ.ศ.2540-2542 ปีฐาน 2540

บริษัท ผู้ปฏิบัติการ จำกัด

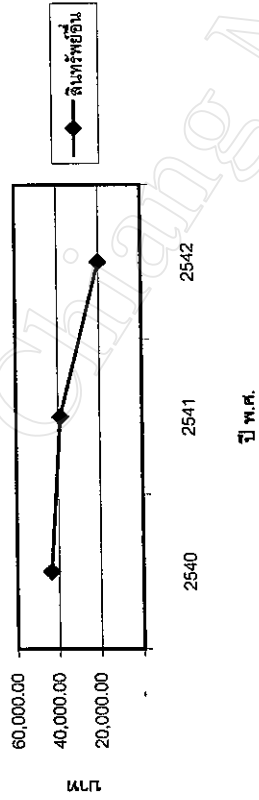

แผนภูมิ 148 การวิเคราะห์เปรียบเทียบรายจ่ายลดสินทรัพย์อื่นในงบดุลตามแนวโน้ม

ระหว่างปีพ.ศ.2540-2542 ปีฐาน 2540

บริษัท ผู้ปฏิบัติการ จำกัด

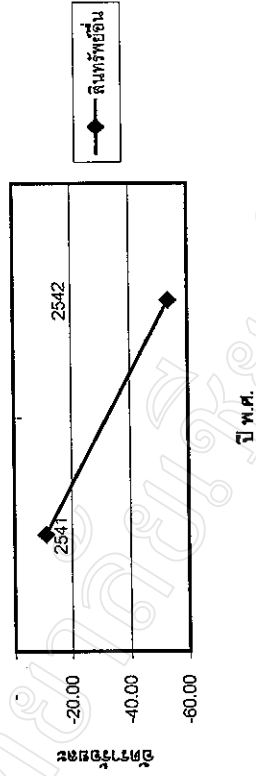

แผนภูมิ 149 การวิเคราะห์เปรียบเทียบหนี้สินหมุนเวียนในงบดุลตามแนวโน้ม

ระหว่างปีพ.ศ.2540-2542 ปีฐาน 2540

บริษัท ผู้ปฏิบัติการ จำกัด

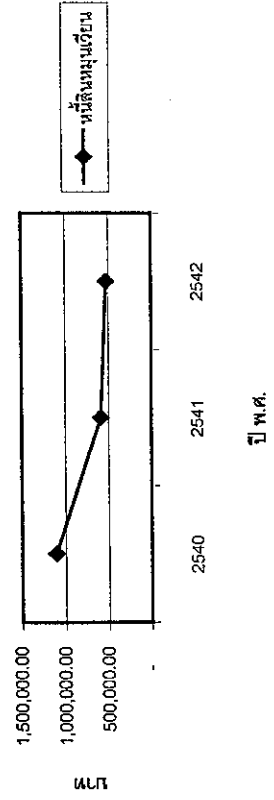

แผนภูมิ 150 การวิเคราะห์เปรียบเทียบรายจ่ายหนี้สินหมุนเวียนในงบดุลตามแนวโน้ม

ระหว่างปีพ.ศ.2540-2542 ปีฐาน 2540

บริษัท ผู้ปฏิบัติการ จำกัด

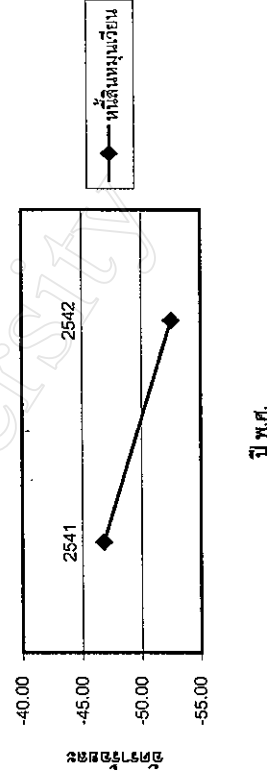

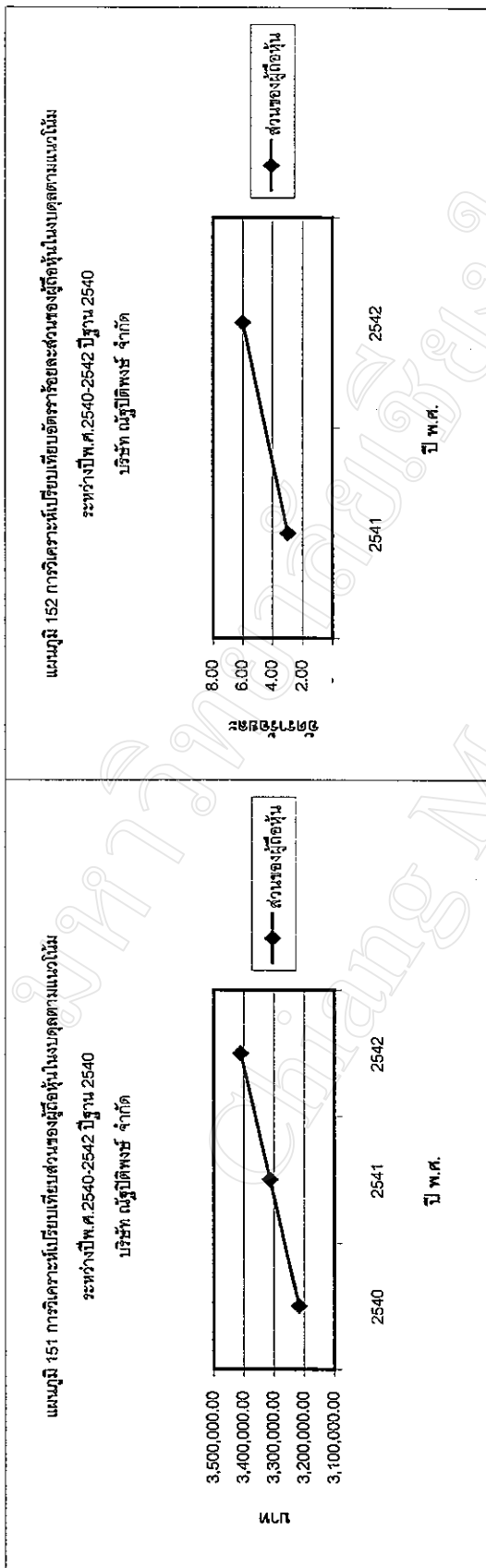

การวิเคราะห์เปรียบเทียบงบกำไรขาดทุนตามแนวโน้ม บริษัท อนุรักษ์พิพจน์ จำกัด ระหว่างปี พ.ศ. 2540 – 2542 ปีฐาน 2540

รายการในงบกำไรขาดทุนที่แสดงไว้ในตารางที่ 37 จะแสดงรายละเอียดไว้ในภาคผนวกงบกำไรขาดทุนของบริษัท อนุรักษ์พิพจน์ จำกัด

จากตาราง 37 บริษัท อนุรักษ์พิพจน์ มีรายได้ค่าขายลดลง โดยในปี 2541 ร้อยละ -6.98 และปี 2542 ร้อยละ -10.97 แต่ทั้งนี้ต้นทุนขายและค่าใช้จ่ายในการขายและการบริหารลดลงเช่นกัน และกิจการสามารถทำกำไรเพิ่มขึ้นทุกปี ในอัตราร้อยละ 6.18 ในปี 2541 และ 7.84 ในปี 2542 ตามลำดับ ซึ่งแสดงให้เห็นว่าบริษัทสามารถดำเนินกิจการได้ดี

ตาราง 37 การวิเคราะห์เปรียบเทียบกำไรขาดทุนตามแนวโน้ม - บริษัท ผลิตปิโตรเลียม จำกัด(มหาชน)ปีพ.ศ.2540-2542 ปีฐาน 2540

การวิเคราะห์แนวโน้ม (Trend Analysis)

	2540		2541		2542		เฉลี่ย	
	บาท	ร้อยละ	2541	ร้อยละ	2542	ร้อยละ	เฉลี่ย	ร้อยละ
รายได้ค่าขาย	15,514,388.92	-	14,431,785.58	- 6.98	13,812,619.89	- 10.97	14,586,262.47	- 8.97
ต้นทุนขาย	13,767,039.12	-	12,242,431.17	- 11.07	11,879,018.64	- 13.71	12,629,492.62	- 12.39
ค่าใช้จ่ายในการขายและการบริหาร	1,618,520.31	-	2,052,561.34	26.82	1,794,669.84	10.88	1,821,926.10	18.85
กำไรสุทธิ	90,180.64	-	95,755.15	6.18	97,251.99	7.84	94,397.99	7.01

แผนภูมิ 153 การวิเคราะห์เปรียบเทียบรายได้ค่าขายในกำไรขาดทุนตามแนวโน้มระหว่างปี พ.ศ.2540-2542 ปีฐาน2542 บริษัท ณัฐปิตพงษ์ จำกัด

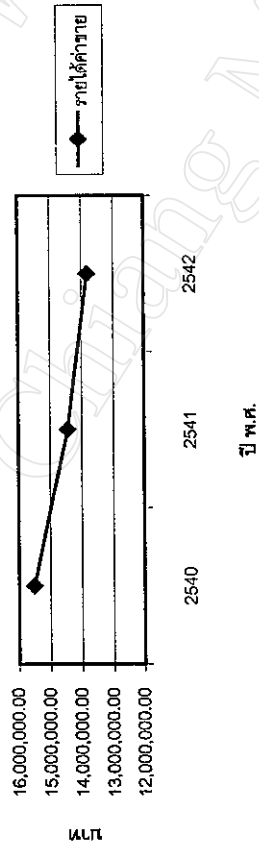

แผนภูมิ 154 การวิเคราะห์เปรียบเทียบอัตราร้อยละรายได้ขายในกำไรขาดทุนตามแนวโน้มระหว่างปี พ.ศ.2540-2542 ปีฐาน2542 บริษัท ณัฐปิตพงษ์ จำกัด

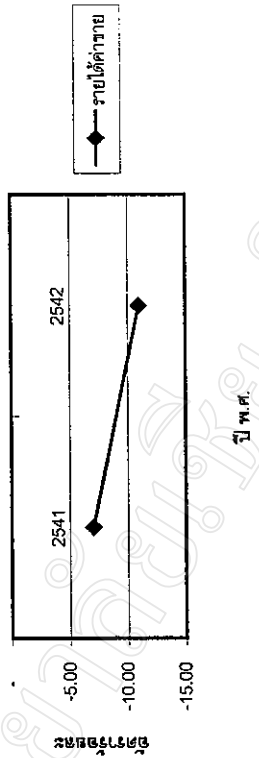

แผนภูมิ 155 การวิเคราะห์เปรียบเทียบต้นทุนขายในกำไรขาดทุนตามแนวโน้มระหว่างปี พ.ศ.2540-2542 ปีฐาน2542 บริษัท ณัฐปิตพงษ์ จำกัด

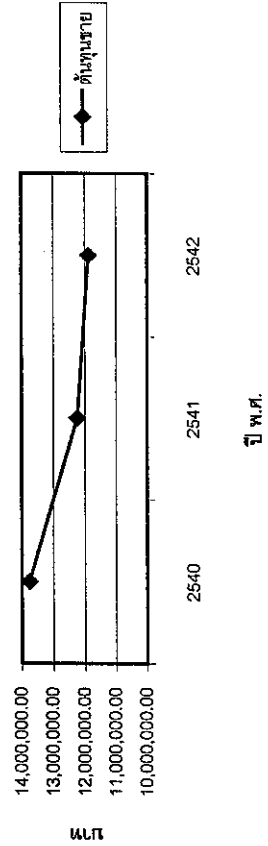

แผนภูมิ 156 การวิเคราะห์เปรียบเทียบอัตราร้อยละต้นทุนขายในกำไรขาดทุนตามแนวโน้มระหว่างปี พ.ศ.2540-2542 ปีฐาน2542 บริษัท ณัฐปิตพงษ์ จำกัด

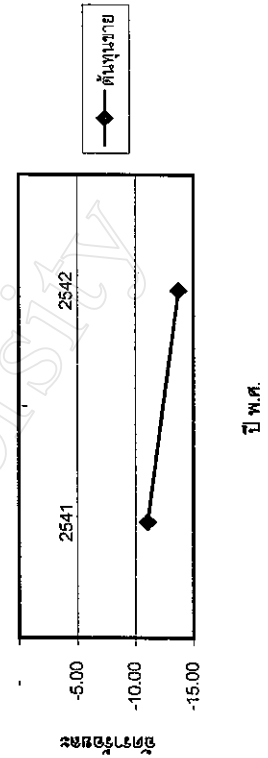

แผนภูมิ 157 การวิเคราะห์เปรียบเทียบค่าใช้จ่ายในการขายและการบริหารใน

ระหว่างปีพ.ศ.2540-2542 ปีฐาน2542

บริษัท ณัฐพิทักษ์ จำกัด

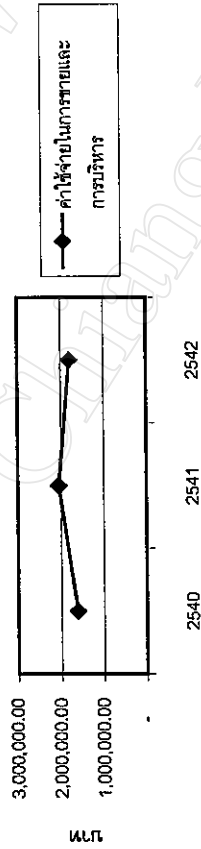

แผนภูมิ 158 การวิเคราะห์เปรียบเทียบอัตราและค่าใช้จ่ายในการขายและการบริหารใน

กำไรขาดทุนตามแนวโน้มระหว่างปีพ.ศ.2540-2542 ปีฐาน2542

บริษัท ณัฐพิทักษ์ จำกัด

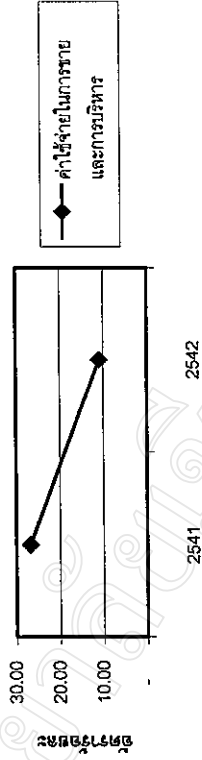

แผนภูมิ 159 การวิเคราะห์เปรียบเทียบกำไรสุทธิในกำไรขาดทุนตามแนวโน้ม

ระหว่างปีพ.ศ.2540-2542 ปีฐาน2542

บริษัท ณัฐพิทักษ์ จำกัด

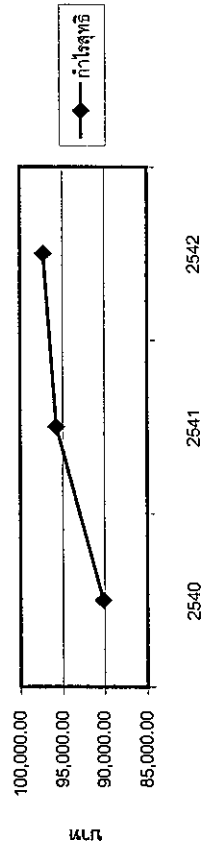

แผนภูมิ 160 การวิเคราะห์เปรียบเทียบอัตราและกำไรสุทธิในกำไรขาดทุนตามแนวโน้ม

ระหว่างปีพ.ศ.2540-2542 ปีฐาน2542

บริษัท ณัฐพิทักษ์ จำกัด

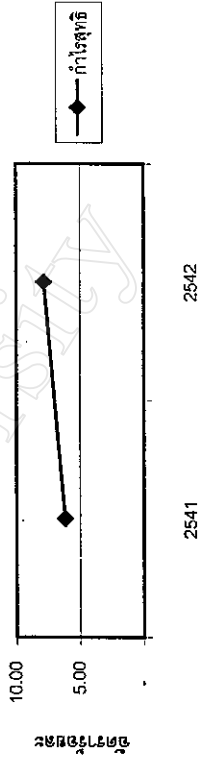

การวิเคราะห์เปรียบเทียบงบดุลตามแนวโน้ม ห้างหุ้นส่วนจำกัด นิดช้อป ระหว่างปี พ.ศ. 2540 – 2542 ปีฐาน 2540

รายการในงบดุลที่แสดงไว้ในตารางที่ 38 จะแสดงรายละเอียดไว้ในภาคผนวกงบดุลของ ห้างหุ้นส่วนจำกัด นิดช้อป

ตาราง 38 ห้างหุ้นส่วน นิดช้อป ในปี 2541 มีอัตราสินทรัพย์เพิ่มขึ้นร้อยละ 1.97 เนื่องจากกิจการพึงเปิดดำเนินการในปี 2540 ดังนั้นการเพิ่มขึ้นของสินทรัพย์จึงมาจากสินค้างเหลือ จำนวน 134,107.12 บาท ในปี 2542 มีอัตราสินทรัพย์เพิ่มขึ้นร้อยละ 7.57 เป็นผลมาจากการเพิ่มขึ้นของเงินสดและสินค้างเหลือ ในส่วนหนี้สินกิจการมีการเพิ่มขึ้นของอัตราหนี้สินหมุนเวียน ร้อยละ 892.72 ในปี 2542 มีเจ้าหน้าที่ค่าเพิ่มขึ้นแสดงว่ากิจการเริ่มมีการก่อหนี้เพิ่ม เพื่อนำมาใช้ ในการดำเนินงาน ซึ่งในส่วนแนวโน้มของผู้เป็นหุ้นส่วน กิจการมีแนวโน้มเพิ่มขึ้นในปี 2541 ร้อยละ 1.55 และร้อยละ 3.42 ในปี 2542 แสดงว่ากิจการสามารถดำเนินงานได้ดี

ตาราง 38 การวิเคราะห์เปรียบเทียบงบดุลตามแนวโน้ม - ห้างหุ้นส่วนจำกัด นิคซ์อประหว่างปีพ.ศ.2540-2542 ปีฐาน 2542

การวิเคราะห์แนวโน้มปีฐาน 2540 (Trend Analysis)

	2540		2541		2542		เฉลี่ย	
	บาท	ร้อยละ	บาท	ร้อยละ	บาท	ร้อยละ	บาท	ร้อยละ
สินทรัพย์หมุนเวียน	997,850.00	-	1,017,478.95	1.97	1,075,664.57	7.80	1,030,331.83	4.88
สินทรัพย์ไม่หมุนเวียน	-	-	4,173.69	-	41,432.67	-	22,803.18	-
ส่วนของผู้ถือหุ้นส่วน	1,000,000.00	-	1,015,455.26	1.55	1,034,231.90	3.42	1,016,562.90	2.48

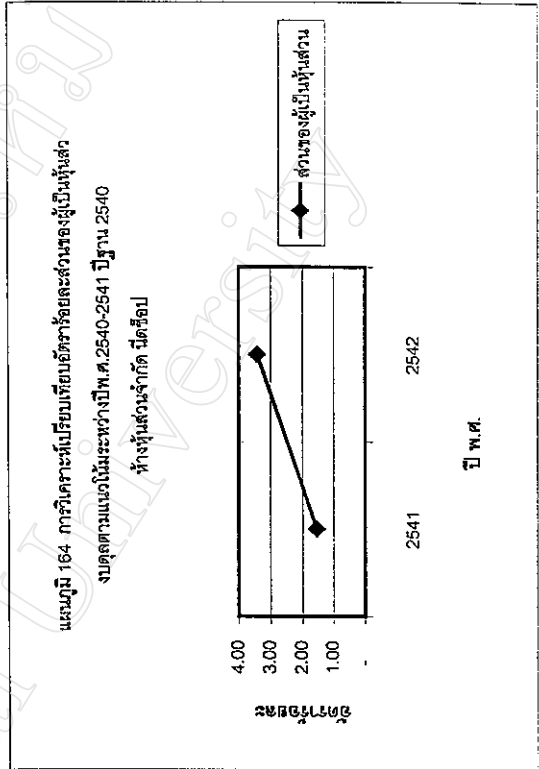
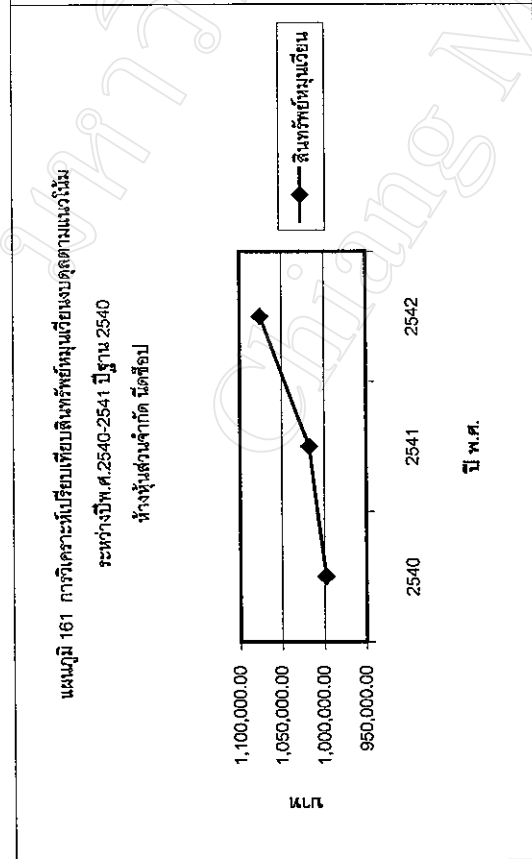
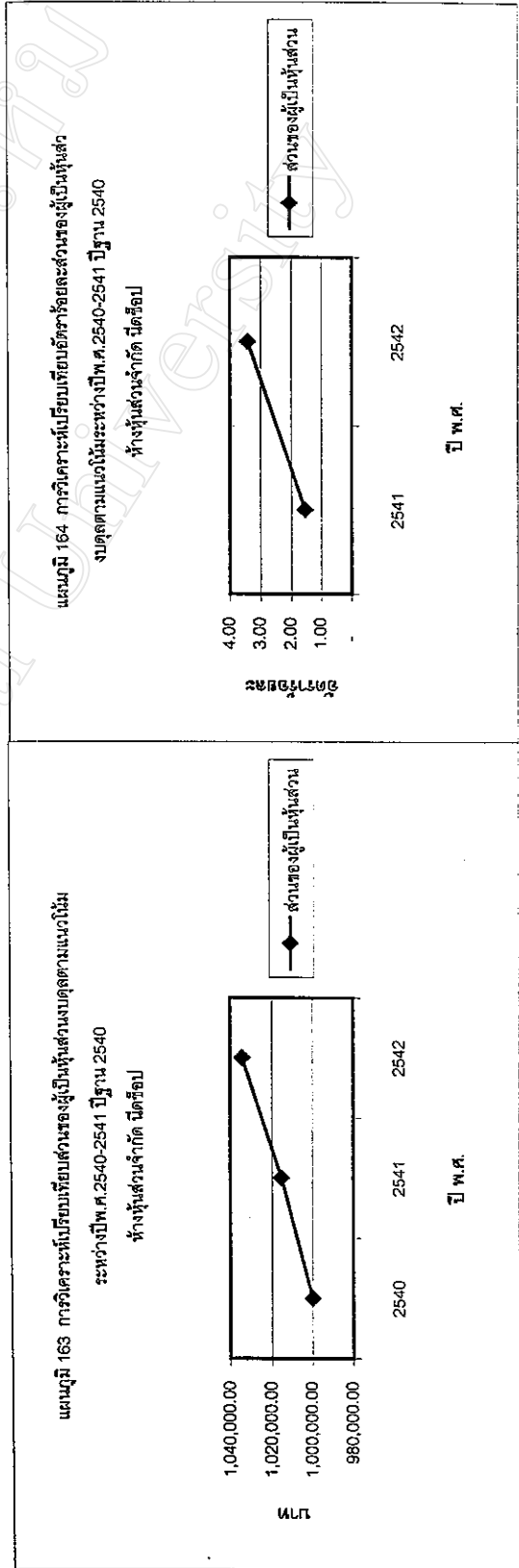
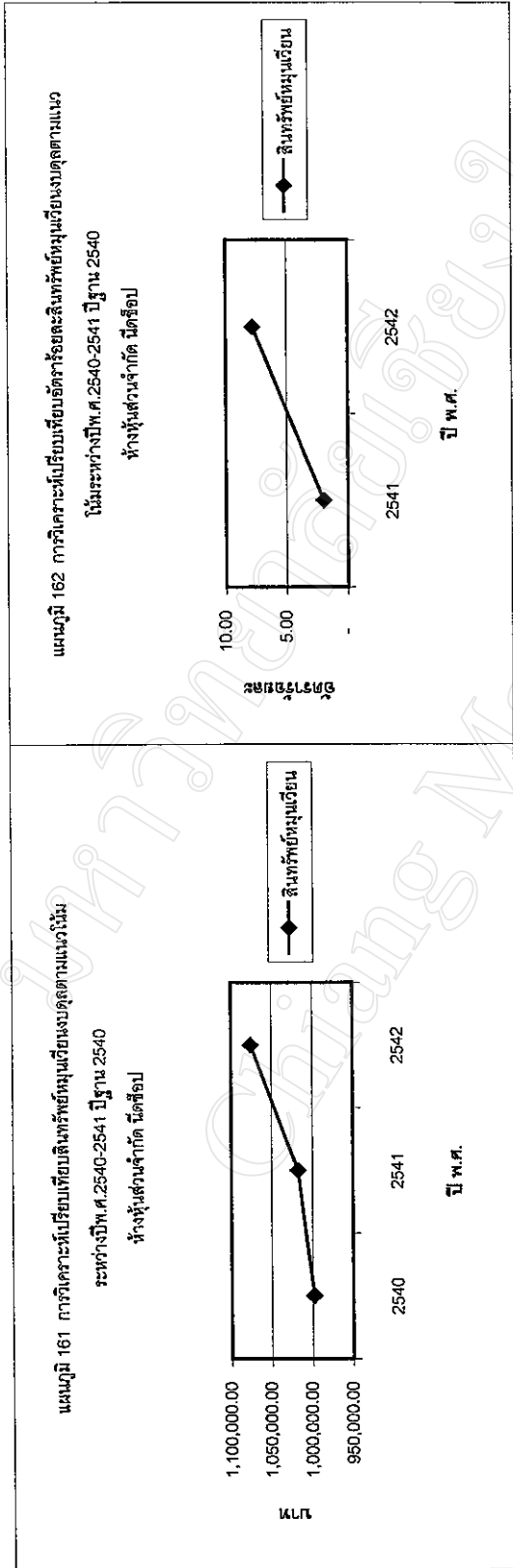

การวิเคราะห์เปรียบเทียบงบกำไรขาดทุนตามแนวโน้ม ห้างหุ้นส่วนจำกัด นิคซีอ็อป ระหว่างปี พ.ศ. 2540 – 2542 ปีฐาน 2540

รายการในงบกำไรขาดทุนที่แสดงไว้ในตารางที่ 39 จะแสดงรายละเอียดไว้ในภาคผนวกงบกำไรขาดทุนของห้างหุ้นส่วนจำกัด นิคซีอ็อป

ตาราง 39 พบว่ากิจการมีรายได้ค่าขายเพิ่มขึ้น ในขณะที่เดียวกัน มีต้นทุนขายเพิ่มขึ้นเช่นกัน ในปี 2542 มีค่าขายเพิ่มขึ้น ร้อยละ 11.22 และต้นทุนขายเพิ่มขึ้น ร้อยละ 7.20 และมีค่าใช้จ่ายในการขายและการบริหาร เพิ่มขึ้นอัตราร้อยละ 77.89 แสดงว่ากิจการมีค่าใช้จ่ายในการขายและการดำเนินงานจำนวนมาก ทั้งนี้กิจการยังสามารถทำกำไรเพิ่มขึ้นแสดงว่ากิจการสามารถดำเนินงานได้ดี

ตาราง 39 การวิเคราะห์เปรียบเทียบกำไรขาดทุนตามแนวโน้ม - ห้างหุ้นส่วนจำกัด นิตช่อประหว่างปีพ.ศ.2541-2542 ปีฐาน 2541

การวิเคราะห์แนวโน้ม (Trend Analysis)

	2541		2542		เฉลี่ย	
	2541	ร้อยละ	2542	ร้อยละ	เฉลี่ย	ร้อยละ
รายได้ค่าขาย	2,336,610.41	-	2,598,730.14	11.22	2,467,670.28	- 5.04
ต้นทุนขาย	2,204,476.06	-	2,363,288.97	7.20	2,283,882.52	- 3.36
ค่าใช้จ่ายในการบริหาร	110,055.40	-	195,772.10	77.89	152,913.75	- 21.89
กำไรสุทธิ	15,455.26	-	27,768.35	79.67	21,611.81	- 22.17

การวิเคราะห์เปรียบเทียบงบดุลตามแนวดิ่งร้านค้าสะดวกซื้อซีเล็คระหว่างปี พ.ศ.2539-2542

ตารางที่ 40-47 เป็นตารางแสดงแหล่งที่มาของรายการในการวิเคราะห์เปรียบเทียบงบดุลตามแนวดิ่งร้านค้าสะดวกซื้อระหว่างปี พ.ศ. 2539 – 2542 ซึ่งแสดงไว้ในภาคผนวก เพื่อใช้ในการวิเคราะห์เปรียบเทียบงบดุลตามแนวดิ่งร้านค้าสะดวกซื้อระหว่างปี พ.ศ. 2539 – 2542 ในตารางที่ 48

จากตาราง 48 ร้านค้าสะดวกซื้อซีเล็คมีการลงทุนในสินทรัพย์หมุนเวียนมากที่สุดร้อยละ 96.76 ในปี 2539 โดยส่วนใหญ่จะเป็นเงินสดและเงินฝากธนาคารและสินค้าคงเหลือ และเพิ่มขึ้นทุกปี แต่ในปี 2542 ร้อยละสินทรัพย์หมุนเวียนลดลงเหลือ ร้อยละ 89.81 แต่ร้อยละสินทรัพย์ไม่หมุนเวียนเพิ่มขึ้นเป็นร้อยละ 9.91 ในด้านหนี้สิน ร้านค้าสะดวกซื้อซีเล็คจะมีแหล่งเงินทุนจากสินทรัพย์หมุนเวียนจำนวนมากถึงร้อยละ 94.96 ในปี 2539 ซึ่งมากกว่าการหาแหล่งเงินทุนจากหนี้สินระยะยาว โดยหนี้สินระยะยาวจะมาจากเจ้าหนี้เงินกู้ยืมจากผู้เป็นหุ้นส่วนของห้างหุ้นส่วนจินตพันธ์พงศ์ คอนวี่เนยนสโตร์ และจากเจ้าหนี้เงินกู้ยืมจากกรรมการและลูกจ้างของบริษัทคาราซีเล็ค จำกัด สำหรับอัตราส่วนของเจ้าของโดยเฉลี่ยของกิจการคือร้อยละ 3.70 ซึ่งในปี 2542 กิจการมีอัตราส่วนของเจ้าของเพิ่มขึ้นเป็นร้อยละ 6.99

ตาราง 40 แสดงแหล่งที่มาของสินทรัพย์หมุนเวียนในการวิเคราะห์เปรียบเทียบงบดุลตามแนวตั้งร้านค้าสะดวกซื้อระหว่างปีพ.ศ.2539-2542

สินทรัพย์หมุนเวียน	2539	2540	2541	2542
ห้างหุ้นส่วนจำกัดจินตพันธ์ฟงศ์คอนวีเน็ยสโตร์	621,756.39	545,470.58	871,886.19	373,729.75
บริษัท ดาราซีดีเค จำกัด	1,000,029.53	752,345.14	808,409.50	452,740.59
ห้างหุ้นส่วนจำกัด เค.ซี.เอ็ม คอนวีเน็ยสโตร์	15,454,571.90	16,588,254.47	15,288,428.08	2,255,050.90
รวม	17,076,357.82	17,886,070.19	16,968,723.77	3,081,521.24

ตาราง 41 แสดงแหล่งที่มาของสินทรัพย์ไม่หมุนเวียนในการวิเคราะห์เปรียบเทียบงบดุลตามแนวตั้งร้านค้าสะดวกซื้อระหว่างปีพ.ศ.2539-2542

สินทรัพย์ไม่หมุนเวียน	2539	2540	2541	2542
ห้างหุ้นส่วนจำกัดจินตพันธ์ฟงศ์คอนวีเน็ยสโตร์	62,830.25	50,264.20	41,971.35	33,577.09
บริษัท ดาราซีดีเค จำกัด	19,691.00	14,691.00	9,691.00	4,691.00
ห้างหุ้นส่วนจำกัด เค.ซี.เอ็ม คอนวีเน็ยสโตร์	466,109.00	394,434.00	315,547.00	301,682.27
รวม	548,630.25	459,389.20	367,209.35	339,950.36

ตาราง 42 แสดงแหล่งที่มาของสินทรัพย์อื่นในการวิเคราะห์เปรียบเทียบงบดุลตามแนวดิ่งร้านค้าสะดวกซื้อระหว่างปีพ.ศ.2539-2542

สินทรัพย์อื่น	2539	2540	2541	2542
ห้างหุ้นส่วนจำกัดจินตพันธ์ฟงศ์คอนวีเนี่ยนส์ไตร์ บริษัท ดาราซีดีส์ จำกัด	-	-	-	-
ห้างหุ้นส่วนจำกัด เค.ซี.เอ็น คอนวีเนี่ยนส์ไตร์	10,318.56	43,500.00	38,700.00	20,250.00
รวม	10,318.56	43,500.00	38,700.00	20,250.00

ตาราง 43 แสดงแหล่งที่มาของสินทรัพย์รวมในการวิเคราะห์เปรียบเทียบงบดุลตามแนวดิ่งร้านค้าสะดวกซื้อระหว่างปีพ.ศ.2539-2542

สินทรัพย์รวม	2539	2540	2541	2542
ห้างหุ้นส่วนจำกัดจินตพันธ์ฟงศ์คอนวีเนี่ยนส์ไตร์ บริษัท ดาราซีดีส์ จำกัด	684,586.64	595,734.78	913,857.54	407,306.84
ห้างหุ้นส่วนจำกัด เค.ซี.เอ็น คอนวีเนี่ยนส์ไตร์	1,042,606.34	785,509.95	845,072.58	467,081.40
รวม	15,930,999.46	16,982,688.47	15,604,029.08	2,556,733.17
รวม	17,658,192.44	18,363,933.20	17,362,959.20	3,431,121.41

ตาราง 44 แสดงแหล่งที่มาของหนี้สินหมุนเวียนในการวิเคราะห์เปรียบเทียบงบดุลตามแนวคิดร้านค้าสะดวกซื้อระหว่างปีพ.ศ.2539-2542

หนี้สินหมุนเวียน	2539	2540	2541	2542
ห้างหุ้นส่วนจำกัดจินตพันธ์ฟงศ์คอนวินเนียนส์ บริษัท ดาราซีที จำกัด	307,913.53	917,097.35	2,256.00	2,086.33
ห้างหุ้นส่วนจำกัด เค.จี.เอ็น คอนวินเนียนส์	882,044.74	604,021.75	531,814.18	491,849.56
รวม	15,578,181.78	16,574,328.05	15,168,237.13	2,097,386.10
รวม	16,768,140.05	18,095,447.15	15,702,307.31	2,591,321.99

ตาราง 45 แสดงแหล่งที่มาของหนี้สินระยะยาวในการวิเคราะห์เปรียบเทียบงบดุลตามแนวคิดร้านค้าสะดวกซื้อระหว่างปีพ.ศ.2539-2542

หนี้สินระยะยาว	2539	2540	2541	2542
ห้างหุ้นส่วนจำกัดจินตพันธ์ฟงศ์คอนวินเนียนส์ บริษัท ดาราซีที จำกัด	138,000.00	-	1,200,000.00	600,000.00
รวม	138,000.00	-	1,300,000.00	600,000.00

ตาราง 46 แสดงแหล่งที่มาของทุนในการวิเคราะห์ที่เปรียบเทียบงบดุลตามแนวคิดร้านค้าสะดวกซื้อระหว่างปีพ.ศ.2539-2542

ส่วนของผู้เป็นหุ้นส่วน/ส่วนของผู้ถือหุ้น	2539	2540	2541	2542
ห้างหุ้นส่วนจำกัดจินตพันธ์ฟงส์คอนวีเนียนส์โตร์ บริษัท ดาราซีดีส์ จำกัด	238,673.11	321,362.57	288,707.46	194,779.49
ห้างหุ้นส่วนจำกัด เค.ซี.เอ็น คอนวีเนียนส์โตร์	160,561.60	181,484.78	213,258.40	24,768.16
	352,817.68	408,360.42	435,791.95	459,347.07
รวม	752,052.39	268,482.63	360,342.89	239,799.42

ตาราง 47 แสดงแหล่งที่มาของหนี้สินและทุนในการวิเคราะห์ที่เปรียบเทียบงบดุลตามแนวคิดร้านค้าสะดวกซื้อระหว่างปีพ.ศ.2539-2542

หนี้สินและทุน	2539	2540	2541	2542
ห้างหุ้นส่วนจำกัดจินตพันธ์ฟงส์คอนวีเนียนส์โตร์ บริษัท ดาราซีดีส์ จำกัด	684,586.64	595,734.78	913,857.54	407,306.84
ห้างหุ้นส่วนจำกัด เค.ซี.เอ็น คอนวีเนียนส์โตร์	1,042,606.34	785,509.95	845,072.58	467,081.40
	15,930,999.46	16,982,688.47	15,604,029.08	2,556,733.17
รวม	17,658,192.44	18,363,933.20	17,362,959.20	3,431,121.41

ตาราง 48 การวิเคราะห์เปรียบเทียบงบดุลตามแนวคิด - ร้านค้าสะดวกซื้อที่เกิดขึ้นระหว่างปี พ.ศ.2539-2542

การวิเคราะห์แนวคิด (Common-Size Analysis)

	2539		2540		2541		2542		เฉลี่ย	
	บาท	ร้อยละ	บาท	ร้อยละ	บาท	ร้อยละ	บาท	ร้อยละ	บาท	ร้อยละ
สินทรัพย์หมุนเวียน	17,076,357.82	96.71	17,886,070.19	97.40	16,968,723.77	97.73	3,081,521.24	89.81	13,753,168.26	95.41
สินทรัพย์ไม่หมุนเวียน	548,630.25	3.11	459,389.20	2.50	367,209.35	2.11	339,950.36	9.91	428,794.79	4.41
สินทรัพย์อื่น	10,318.56	0.06	43,500.00	0.24	38,700.00	0.22	20,250.00	0.59	28,192.14	0.28
รวมสินทรัพย์	17,658,192.44	100.00	18,363,933.20	100.00	17,362,959.20	100.00	3,431,121.41	100.00	14,204,051.56	100.00
หนี้สินหมุนเวียน	16,768,140.05	94.96	18,095,447.15	98.54	15,702,307.31	90.44	2,591,321.99	75.52	13,289,304.13	89.86
หนี้สินระยะยาว	138,000.00	0.78	-	-	1,300,000.00	7.49	600,000.00	17.49	679,333.33	8.59
ส่วนของผู้ถือหุ้น	752,052.39	4.26	268,482.63	1.46	360,342.89	2.08	239,799.42	6.99	405,169.33	3.70
รวมหนี้สินและส่วนของผู้ถือหุ้น	17,658,192.44	100.00	18,363,933.20	100.00	17,362,959.20	100.00	3,431,121.41	100.00	14,204,051.56	100.00
ส่วนของผู้ถือหุ้น										

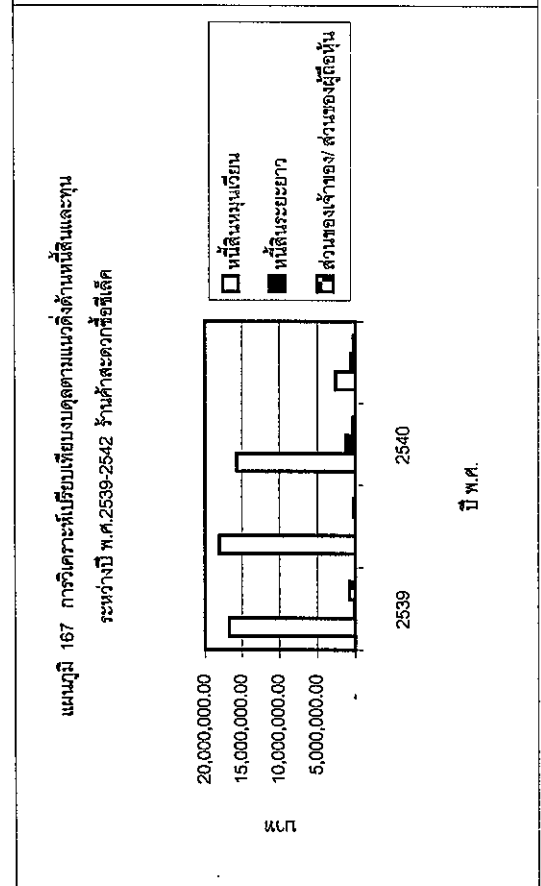
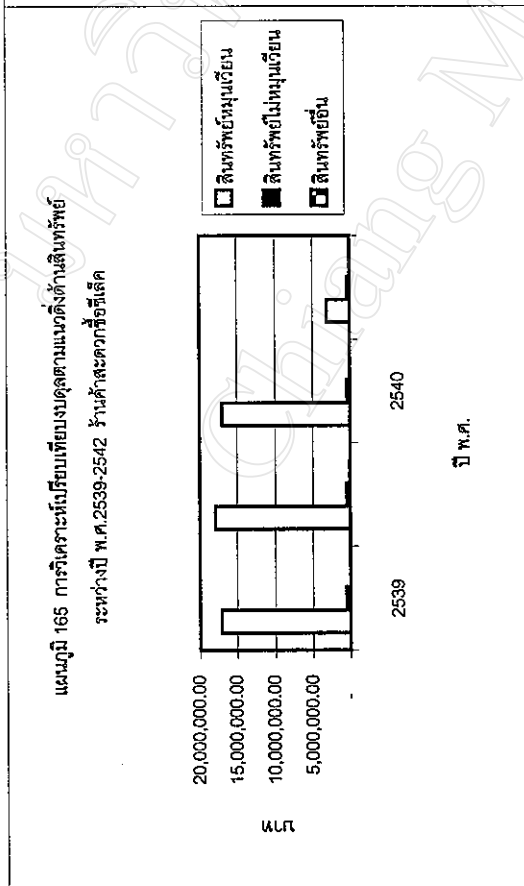
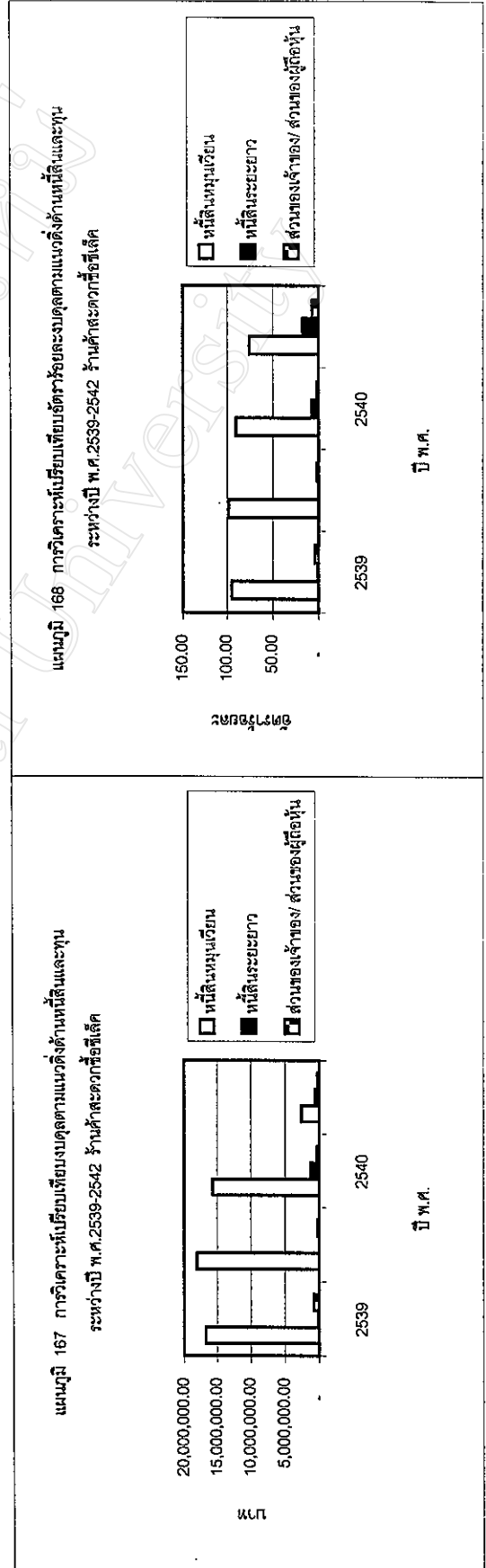
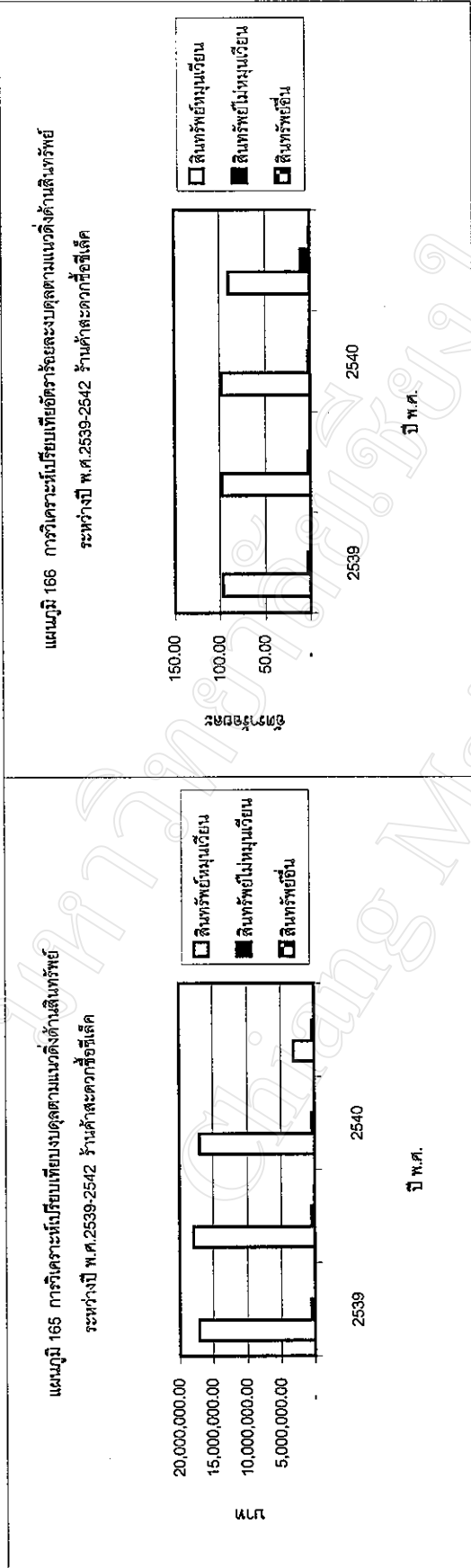

การวิเคราะห์เปรียบเทียบงบกำไรขาดทุนตามแนวคิดร้านค้าสะดวกซื้อซีเล็คระหว่างปี พ.ศ.2539-2542

ตารางที่ 49-52 เป็นตารางแสดงแหล่งที่มาของรายการในการวิเคราะห์เปรียบเทียบงบกำไรขาดทุนตามแนวคิดร้านค้าสะดวกซื้อระหว่างปี พ.ศ. 2539 -2542 ซึ่งแสดงไว้ในภาคผนวก เพื่อใช้ในการวิเคราะห์เปรียบเทียบงบกำไรขาดทุนตามแนวคิดร้านค้าสะดวกซื้อระหว่างปี พ.ศ. 2539 - 2542 ในตารางที่ 53

จากตาราง 53 ร้านค้าสะดวกซื้อซีเล็คมีต้นทุนขายที่สูงถึงร้อยละ 78.13 ในปี 2539 ซึ่งอัตราร้อยละค่าใช้จ่ายในการขายและการบริหารร้อยละ 21.66 ในขณะที่มีกำไรสุทธิเพียงร้อยละ 0.15 ในปี 2541 อัตราดัชนีทุนขายลดลงเหลือร้อยละ 76.14 ในขณะที่ค่าใช้จ่ายในการดำเนินงานสูงกว่าร้อยละ 23.36 ซึ่งสูงกว่าในปี 2540 ทั้งนี้ส่งผลให้มีกำไรสุทธิลดลงเหลือร้อยละ 0.38 ในปี 2542 โดยกิจการมีต้นทุนขายเพิ่มสูงขึ้นร้อยละ 82.82 ในขณะที่สามารถลดค่าใช้จ่ายในการขายและการบริหารเหลือร้อยละ 17.58 ทั้งนี้ส่งผลให้กิจการขาดทุนร้อยละ 0.54 ซึ่งต่ำกว่าร้อยละเฉลี่ยร้านค้าสะดวกซื้อซีเล็ค 4 ปีคือร้อยละ 0.02

ตาราง 49 แสดงแหล่งที่มาของรายได้ค่าขายในกาารวิเคราะห์เปรียบเทียบงบกำไรขาดทุนตามแนวดิ่งร้านค้าสะดวกซื้อระหว่างปี พ.ศ.2539-2542

รายได้ค่าขาย	2539	2540	2541	2542
ห้างหุ้นส่วนจำกัดจินตพันธ์พงศ์คอนกรีตวิเยนสโตร์	6,350,787.48	8,024,303.27	7,281,751.01	7,485,384.31
บริษัท ดาราซีทีเค จำกัด	5,311,395.64	6,369,536.27	4,755,914.98	5,211,282.13
ห้างหุ้นส่วนจำกัด เค.ซี.เอ็ม คอนกรีตวิเยนสโตร์	16,737,422.44	16,066,480.44	12,367,550.93	9,591,332.53
รวม	28,399,605.56	30,460,319.98	24,405,216.92	22,287,998.97

ตาราง 50 แสดงแหล่งที่มาของต้นทุนขายในกาารวิเคราะห์เปรียบเทียบงบกำไรขาดทุนตามแนวดิ่งร้านค้าสะดวกซื้อระหว่างปี พ.ศ.2539-2542

ต้นทุนขาย	2539	2540	2541	2542
ห้างหุ้นส่วนจำกัดจินตพันธ์พงศ์คอนกรีตวิเยนสโตร์	5,488,182.85	7,266,732.82	5,899,892.64	6,420,900.99
บริษัท ดาราซีทีเค จำกัด	4,664,991.97	5,376,272.31	3,564,351.93	4,618,887.70
ห้างหุ้นส่วนจำกัด เค.ซี.เอ็ม คอนกรีตวิเยนสโตร์	12,034,066.86	11,329,214.24	9,118,478.14	7,419,712.09
รวม	22,187,241.68	23,972,219.37	18,582,722.71	18,459,500.78

ตาราง 51 แสดงแหล่งที่มาของค่าใช้จ่ายในการขายและการบริหารในการวิเคราะห์เปรียบเทียบกำไรขาดทุนตามแนวตั้งร้านค้าสะดวกซื้อ
ระหว่างปี พ.ศ.2539-2542

ค่าใช้จ่ายในการขายและการบริหาร	2539	2540	2541	2542
ห้างหุ้นส่วนจำกัดจินตพันธ์พงศ์คอนวีเนียนสโตร์ บริษัท ดาราซีทีค จำกัด	873,931.52	1,296,606.13	1,349,230.26	970,555.35
ห้างหุ้นส่วนจำกัด เค.ซี.เอ็น คอนวีเนียนสโตร์	636,117.63	959,160.05	1,141,768.20	809,124.00
	4,641,266.64	4,643,178.63	3,209,884.89	2,137,970.27
รวม	6,151,315.79	6,898,944.81	5,700,883.35	3,917,649.62

ตาราง 52 แสดงแหล่งที่มาของกำไรสุทธิในการวิเคราะห์เปรียบเทียบกำไรขาดทุนตามแนวตั้งร้านค้าสะดวกซื้อระหว่างปี พ.ศ.2539-2542

กำไรสุทธิ	2539	2540	2541	2542
ห้างหุ้นส่วนจำกัดจินตพันธ์พงศ์คอนวีเนียนสโตร์ บริษัท ดาราซีทีค จำกัด	-	56,035.68	32,655.11	93,927.97
ห้างหุ้นส่วนจำกัด เค.ซี.เอ็น คอนวีเนียนสโตร์	10,286.04	20,923.18	31,773.62	238,026.56
	43,504.26	65,861.30	27,431.53	23,555.12
รวม	42,463.41	30,748.80	91,860.26	120,543.47

ตาราง 53 การวิเคราะห์เปรียบเทียบงบกำไรขาดทุนตามแนวดิ่ง - ร้านค้าสะดวกซื้อที่เคอระหวางปี พ.ศ.2539-2542

การวิเคราะห์แนวดิ่ง (Common-Size Analysis)

	2539		2540		2541		2542		เฉลี่ย	
	บาท	ร้อยละ	บาท	ร้อยละ	บาท	ร้อยละ	บาท	ร้อยละ	บาท	ร้อยละ
รายได้ค่าขายสินค้า	28,399,605.56	100.00	30,460,319.98	100.00	24,405,216.92	100.00	22,287,998.97	100.00	26,388,360.36	100.00
ต้นทุนขาย	22,187,241.68	78.13	23,972,219.37	78.70	18,582,722.71	76.14	18,459,500.78	82.82	20,800,479.38	78.95
ค่าใช้จ่ายในการขาย และการบริหาร	6,151,315.79	21.66	6,898,944.81	22.65	5,700,883.35	23.36	3,917,649.62	17.58	5,667,215.31	21.31
กำไร(ขาดทุน)สุทธิ	42,463.41	0.15	30,748.80	0.10	91,860.26	0.38	- 120,543.47	- 0.54	11,132.41	0.02

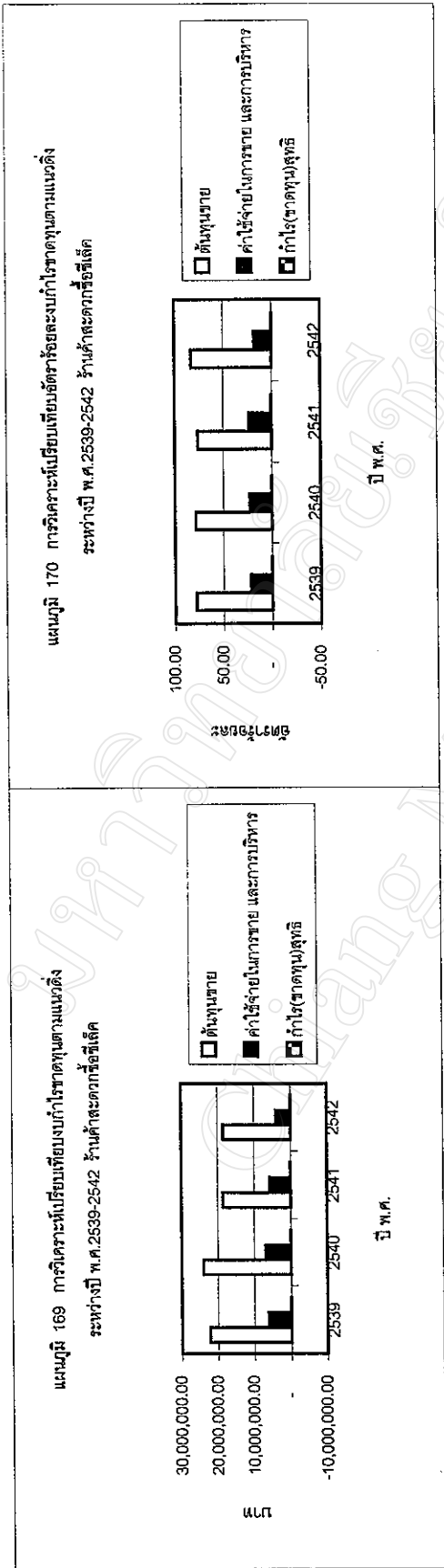

การวิเคราะห์เปรียบเทียบงบดุลตามแนวคิดร้านค้าสะดวกซื้อซีทีเคระหว่างปี พ.ศ.2540-2542

ตารางที่ 54-61 เป็นตารางแสดงแหล่งที่มาของรายการในการวิเคราะห์เปรียบเทียบงบดุลตามแนวคิดร้านค้าสะดวกซื้อระหว่างปี พ.ศ. 2540 – 2542 ซึ่งแสดงไว้ในภาคผนวก เพื่อใช้ในการวิเคราะห์เปรียบเทียบงบดุลตามแนวคิดร้านค้าสะดวกซื้อระหว่างปี พ.ศ. 2540 – 2542 ในตารางที่ 62

จากตาราง 62 ร้านค้าสะดวกซื้อซีทีเค ในปี 2540 มีอัตราสินทรัพย์หมุนเวียนร้อยละ 86.29 อัตราสินทรัพย์ไม่หมุนเวียนร้อยละ 13.44 อัตราสินทรัพย์อื่นร้อยละ 0.19 ในปี 2540 อัตราสินทรัพย์หมุนเวียนเพิ่มขึ้นเล็กน้อยเป็นร้อยละ 86.64 อัตราสินทรัพย์ไม่หมุนเวียนลดลงเหลือร้อยละ 13.06 ส่วนอัตราสินทรัพย์อื่นๆ เพิ่มขึ้นเป็นร้อยละ 0.18 ในปี 2540 อัตราสินทรัพย์หมุนเวียนลดลงเหลือร้อยละ 65.60 และอัตราสินทรัพย์ไม่หมุนเวียนเพิ่มขึ้นเป็นร้อยละ 32.20 อัตราสินทรัพย์อื่น เพิ่มขึ้นร้อยละ 0.24 ในด้านหนี้สิน ปี 2540 อัตราหนี้สินหมุนเวียนมีค่าร้อยละ 81.70 อัตราส่วนของผู้เป็นหุ้นส่วนร้อยละ 18.93 ในปี 2541 อัตราหนี้สินหมุนเวียนลดลงร้อยละ 73.13 มีอัตราหนี้สินระยะยาวเพิ่มขึ้นร้อยละ 5.83 อัตราส่วนของผู้เป็นหุ้นส่วนเพิ่มขึ้นเป็นร้อยละ 21.04 ปี 2542 อัตราหนี้สินหมุนเวียนลดลงเหลือร้อยละ 37.42 โดยมีอัตราหนี้สินระยะยาวในปี 2541 ที่ยังไม่ได้ชำระเหลืออยู่อัตราร้อยละ 7.11 ส่วนของผู้เป็นหุ้นส่วนจึงเพิ่มขึ้นเป็นร้อยละ 55.47

ตาราง 54 แสดงแหล่งที่มาของสินทรัพย์หมุนเวียนในการวิเคราะห์เปรียบเทียบงบดุลตามแนวคิดร้านค้าสะดวกซื้อระหว่างปี พ.ศ. 2540 -2542

สินทรัพย์หมุนเวียน	2540	2541	2542
ห้างหุ้นส่วนจำกัดจินตพันธ์พงษ์คือนวีเนยสโตร์	545,470.58	871,886.19	373,729.75
บริษัท ดาราซีดีส์ จำกัด	752,345.14	808,409.50	452,740.59
ห้างหุ้นส่วนจำกัด เค.ซี.เอ็น คอนวีเนยสโตร์	16,588,254.47	15,288,428.08	2,255,050.90
บริษัท ญัฐปิติพงษ์จำกัด	1,559,691.98	1,322,318.36	1,537,468.13
ห้างหุ้นส่วนจำกัด นีตติอุป	997,850.00	1,017,478.95	920,302.17
รวม	20,443,612.17	19,308,521.08	5,539,291.54

ตาราง 55 แสดงแหล่งที่มาของสินทรัพย์ถาวรในการวิเคราะห์เปรียบเทียบงบดุลตามแนวคิดร้านค้าสะดวกซื้อระหว่างปี พ.ศ. 2540 -2542

สินทรัพย์ไม่หมุนเวียน	2540	2541	2542
ห้างหุ้นส่วนจำกัดจินตพันธ์พงษ์คือนวีเนยสโตร์	50,264.20	41,971.35	33,577.09
บริษัท ดาราซีดีส์ จำกัด	14,691.00	9,691.00	4,691.00
ห้างหุ้นส่วนจำกัด เค.ซี.เอ็น คอนวีเนยสโตร์	394,434.00	315,547.00	301,682.27
บริษัท ญัฐปิติพงษ์จำกัด	2,723,560.51	2,542,458.44	2,379,369.27
รวม	3,182,949.71	2,909,667.79	2,719,319.63

ตาราง 56 แสดงแหล่งที่มาของสินทรัพย์อื่นในการวิเคราะห์เปรียบเทียบงบดุลตามแนวดังร้านค้าสะดวกซื้อระหว่างปี พ.ศ. 2540 -2542

สินทรัพย์อื่น	2540	2541	2542
ห้างหุ้นส่วนจำกัด เค.ซี.เอ็น คอนวีเนียนสโตร์ บริษัท ญัฐปีติพงษ์จำกัด	43,500.00 2,150.00	38,700.00 2,150.00	20,250.00
รวม	45,650.00	40,850.00	20,250.00

ตาราง 57 แสดงแหล่งที่มาของสินทรัพย์รวมในการวิเคราะห์เปรียบเทียบงบดุลตามแนวดังร้านค้าสะดวกซื้อระหว่างปี พ.ศ. 2540 -2542

สินทรัพย์รวม	2540	2541	2542
ห้างหุ้นส่วนจำกัดจินตพันธ์พงศ์คอนวีเนียนสโตร์ บริษัท ดาราซีดีเค จำกัด	595,734.78 785,509.95	913,857.54 845,072.58	407,306.84 467,081.40
ห้างหุ้นส่วนจำกัด เค.ซี.เอ็น คอนวีเนียนสโตร์ บริษัท ญัฐปีติพงษ์จำกัด	16,982,688.47 4,326,752.49	15,604,029.08 3,903,476.80	2,556,733.17 3,937,114.40
ห้างหุ้นส่วนจำกัด นิดซ์อ็อป รวม	1,000,000.00 23,690,685.69	1,019,628.95 22,286,064.95	1,075,664.57 8,443,900.38

ตาราง 58 แสดงแหล่งที่มาของหนี้สินหมุนเวียนในการวิเคราะห์เปรียบเทียบงบดุลตามแนวดิ่งร้านค้าสะดวกซื้อระหว่างปี พ.ศ. 2540 -2542

หนี้สินหมุนเวียน	2540	2541	2542
ห้างหุ้นส่วนจำกัดจินตพันธ์พงศ์คอนวีเนียนสโตร์ บริษัท ดาราซีดีเค จำกัด	917,097.35	2,256.00	2,086.33
ห้างหุ้นส่วนจำกัด เค.ซี.เอ็น คอนวีเนียนสโตร์ บริษัท ฌัฐบิทธิพงษ์จำกัด	604,021.75	531,814.18	491,849.56
ห้างหุ้นส่วนจำกัด นีตี้ฮอป	16,574,328.05	15,168,237.13	2,097,386.10
	1,109,606.26	590,575.42	526,961.01
		4,173.69	41,432.67
รวม	19,205,053.41	16,297,056.42	3,159,715.67

ตาราง 59 แสดงแหล่งที่มาของหนี้สินระยะยาวในการวิเคราะห์เปรียบเทียบงบดุลตามแนวดิ่งร้านค้าสะดวกซื้อระหว่างปี พ.ศ. 2540 -2542

หนี้สินระยะยาว	2540	2541	2542
ห้างหุ้นส่วนจำกัดจินตพันธ์พงศ์คอนวีเนียนสโตร์ บริษัท ดาราซีดีเค จำกัด	-	1,200,000.00	600,000.00
ห้างหุ้นส่วนจำกัด เค.ซี.เอ็น คอนวีเนียนสโตร์ บริษัท ฌัฐบิทธิพงษ์จำกัด		100,000.00	
ห้างหุ้นส่วนจำกัด นีตี้ฮอป			
รวม	-	1,300,000.00	600,000.00

ตาราง 60 แสดงแหล่งที่มาของทุนในการวิเคราะห์เปรียบเทียบงบดุลตามแนวคิดร้านค้าสะดวกซื้อระหว่างปี พ.ศ. 2540 -2542

ทุน	2540	2541	2542
ห้างหุ้นส่วนจำกัดจินตพันธ์พงษ์คองวีนีเยนสโตร์	-	288,707.46	194,779.49
บริษัท ดาราชาติเด็ก จำกัด	181,484.78	213,258.40	24,768.16
ห้างหุ้นส่วนจำกัด เค.ซี.เอ็น คองวีนีเยนสโตร์	408,360.42	435,791.95	459,347.07
บริษัท ญัฐปิดิพงษ์จำกัด	3,217,146.23	3,312,901.38	3,410,153.37
ห้างหุ้นส่วนจำกัด นิคซ์อ็อป	1,000,000.00	1,015,455.26	1,034,231.90
รวม	4,485,628.86	4,688,699.53	4,684,184.69

ตาราง 61 แสดงแหล่งที่มาของหนี้สินและทุนในการวิเคราะห์เปรียบเทียบงบดุลตามแนวคิดร้านค้าสะดวกซื้อระหว่างปี พ.ศ. 2540 -2542

หนี้สินรวมและทุน	2540	2541	2542
ห้างหุ้นส่วนจำกัดจินตพันธ์พงษ์คองวีนีเยนสโตร์	595,734.78	913,857.54	407,306.84
บริษัท ดาราชาติเด็ก จำกัด	785,509.95	845,072.58	467,081.40
ห้างหุ้นส่วนจำกัด เค.ซี.เอ็น คองวีนีเยนสโตร์	16,982,688.47	15,604,029.08	2,556,733.17
บริษัท ญัฐปิดิพงษ์จำกัด	4,326,752.49	3,903,476.80	3,937,114.40
ห้างหุ้นส่วนจำกัด นิคซ์อ็อป	1,000,000.00	1,019,628.95	1,075,664.57
รวม	23,690,685.69	22,286,064.95	8,443,900.38

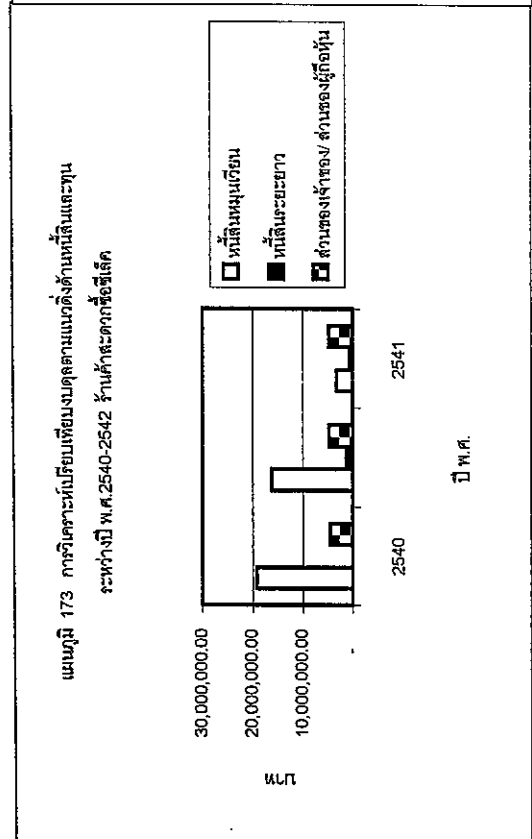
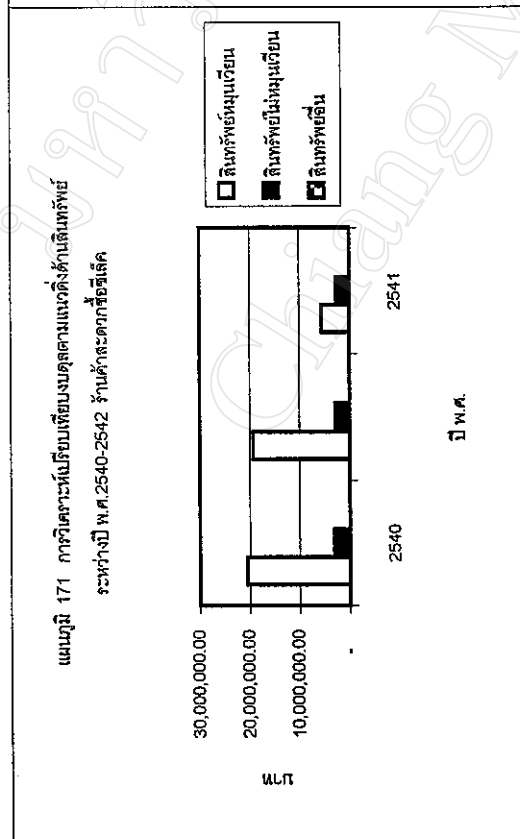
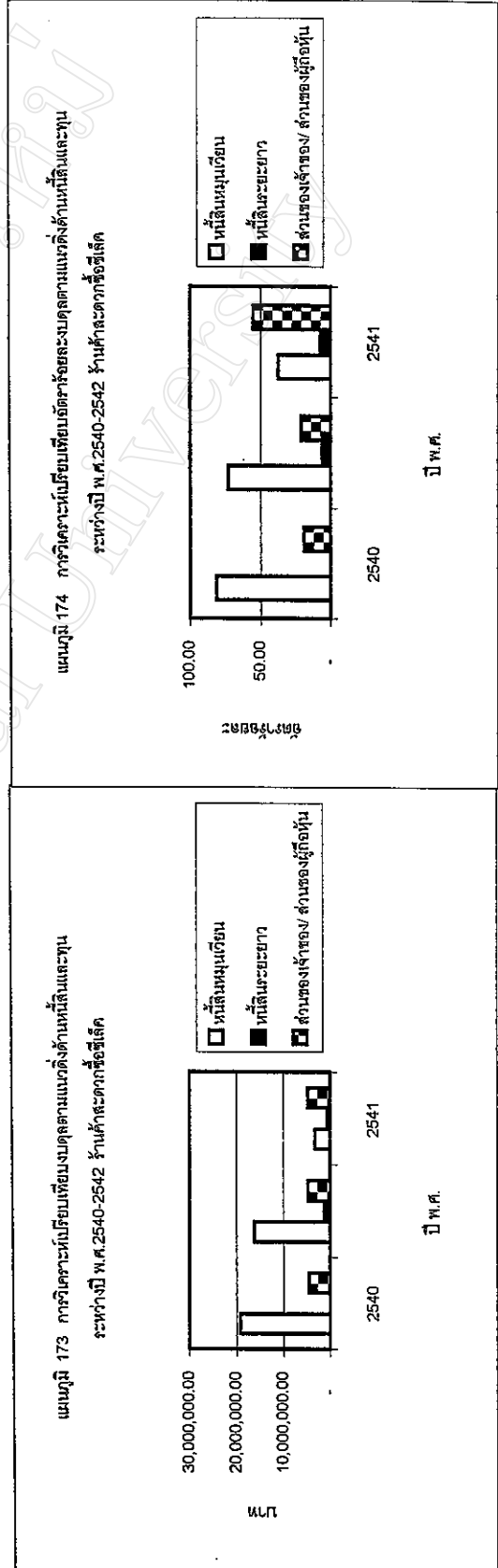
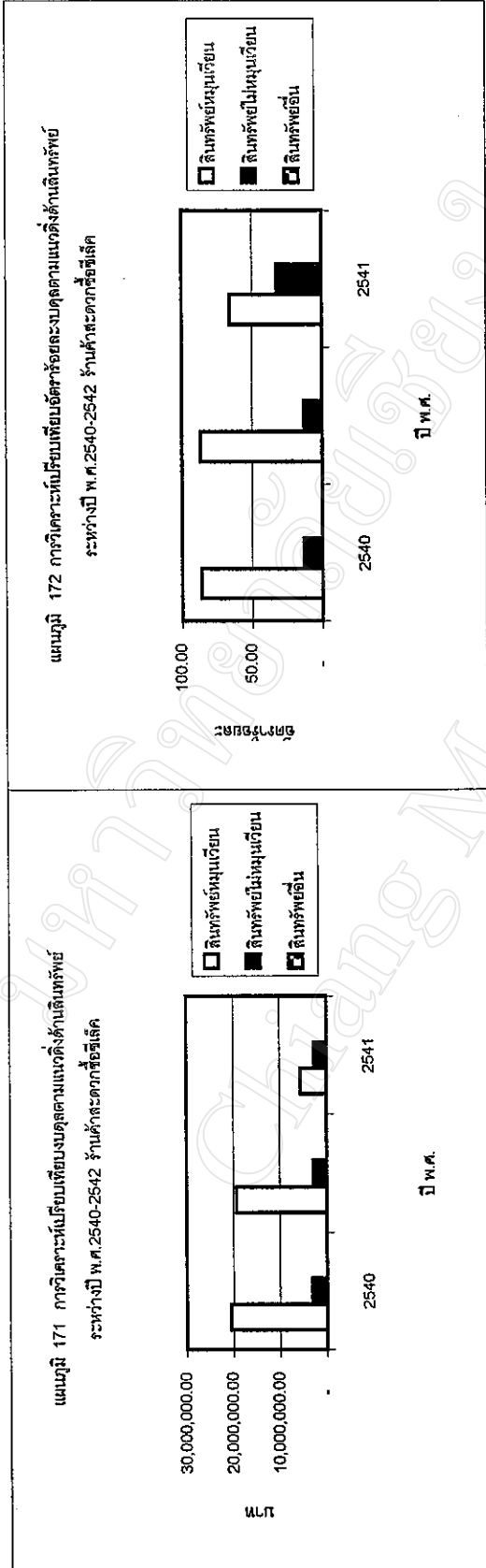

การวิเคราะห์เปรียบเทียบงบกำไรขาดทุนตามแนวดิ่งร้านค้าสะดวกซื้อซีเจ็ดระหว่างปี พ.ศ.2540-2542

ตารางที่ 63-66 เป็นตารางแสดงแหล่งที่มาของรายการในการวิเคราะห์เปรียบเทียบงบกำไรขาดทุนตามแนวดิ่งร้านค้าสะดวกซื้อระหว่างปี พ.ศ. 2540-2542 ซึ่งแสดงไว้ในภาคผนวก เพื่อใช้ในการวิเคราะห์เปรียบเทียบงบกำไรขาดทุนตามแนวดิ่งร้านค้าสะดวกซื้อระหว่างปี พ.ศ. 2540 - 2542 ในตารางที่ 67

จากตาราง 67 ปี 2540 อัตราต้นทุนขายของกิจการมีร้อยละ 82.09 อัตราค่าใช้จ่ายในการขายและการบริหารมีร้อยละ 17.74 อัตรากำไรสุทธิร้อยละ 0.26 ปี 2541 อัตราต้นทุนขายของกิจการลดลงมีค่าร้อยละ 80.22 อัตราค่าใช้จ่ายในการขายและการบริหารเพิ่มเป็นร้อยละ 19.10 อัตรากำไรสุทธิเพิ่มขึ้นเป็นร้อยละ 0.49 แสดงว่ามีการลดของต้นทุนขายและค่าใช้จ่ายในการขายและการบริหาร ปี 2542 อัตราต้นทุนขายเพิ่มขึ้นเป็นร้อยละ 87.09 ในขณะที่ค่าใช้จ่ายในการขายและการบริหารเป็นร้อยละ 15.27 ส่งผลให้อัตรากำไรสุทธิลดลงเหลือ -0.24

ตาราง 63 แสดงแหล่งที่มาของรายได้ค่าขายในกาารวิเคราะห์เปรียบเทียบกำไรขาดทุนตามแนวดิ่งร้านค้าสะดวกซื้อระหว่างปี พ.ศ. 2540 -2542

รายได้ค่าขาย	2540	2541	2542
ห้างหุ้นส่วนจำกัดจินตพันธ์ฟงคองวีเนี่ยนสโตร์ บริษัท ดาราซีทีเค จำกัด	8,024,303.27	7,281,751.01	7,485,384.31
ห้างหุ้นส่วนจำกัด เค.ซี.เอ็น คอนวีเนี่ยนสโตร์ บริษัท ฌัฐปิณฑงษ์จำกัด	6,369,536.27	4,755,914.98	5,211,282.13
ห้างหุ้นส่วนจำกัด นีดีซีอ็อป	16,066,480.44	12,367,550.93	9,591,332.53
	15,514,388.92	14,431,785.58	13,812,619.89
รวม	45,974,708.90	41,173,612.91	38,699,349.00

ตาราง 64 แสดงแหล่งที่มาของต้นทุนขายในกาารวิเคราะห์เปรียบเทียบกำไรขาดทุนตามแนวดิ่งร้านค้าสะดวกซื้อระหว่างปี พ.ศ. 2540 -2542

ต้นทุนขาย	2540	2541	2542
ห้างหุ้นส่วนจำกัดจินตพันธ์ฟงคองวีเนี่ยนสโตร์ บริษัท ดาราซีทีเค จำกัด	7,266,732.82	5,899,892.64	6,420,900.99
ห้างหุ้นส่วนจำกัด เค.ซี.เอ็น คอนวีเนี่ยนสโตร์ บริษัท ฌัฐปิณฑงษ์จำกัด	5,376,272.31	3,564,351.93	4,618,887.70
ห้างหุ้นส่วนจำกัด นีดีซีอ็อป	11,329,214.24	9,118,478.14	7,419,712.09
	13,767,039.12	12,242,431.17	11,879,018.64
รวม	37,739,258.49	33,029,629.94	32,701,808.39

ตาราง 65 แสดงแหล่งที่มาของค่าใช้จ่ายในการขายและการบริหารในการวิเคราะห์เปรียบเทียบกับกำไรขาดทุนตามแนวคิดร้านค้าสะดวกซื้อ
ระหว่างปี พ.ศ. 2540 -2542

ค่าใช้จ่ายในการขายและการบริหาร	2540	2541	2542
ห้างหุ้นส่วนจำกัดจินตพันธ์ฟงศ์คอนวีเน็ยน์สโตร์ บริษัท คาราเซ็ล็ค จำกัด	1,296,606.13 959,160.05	1,349,230.26 1,141,768.20	970,555.35 809,124.00
ห้างหุ้นส่วนจำกัด เค.ซี.เอ็น คอนวีเน็ยน์สโตร์ บริษัท ญัฐปิตพิงษ์จำกัด	4,643,178.63 1,618,520.31	3,209,884.89 2,052,561.34	2,137,970.27 1,794,669.84
ห้างหุ้นส่วนจำกัด นิคซ์อ็อป รวม	8,517,465.12	110,055.40 7,863,500.09	195,772.10 5,908,091.56

ตาราง 66 แสดงแหล่งที่มาของกำไรสุทธิในการวิเคราะห์เปรียบเทียบกำไรขาดทุนตามแนวคิดร้านค้าสะดวกซื้อระหว่างปี พ.ศ. 2540 -2542

กำไรสุทธิ	2540	2541	2542
ห้างหุ้นส่วนจำกัดจินตพันธ์พงษ์คือนวี่เนียนสโตร์ บริษัท คาราซีทีล จำกัด	-	32,655.11	93,927.97
ห้างหุ้นส่วนจำกัด เค.ซี.เอ็น คอนวี่เนียนสโตร์ บริษัท ญัฐปิณฑพงษ์จำกัด	20,923.18	31,773.62	238,026.56
ห้างหุ้นส่วนจำกัด นิตซ์อ็อป	65,861.30	27,431.53	23,555.12
รวม	90,180.64	95,755.15	27,768.35
	120,929.44	203,070.67	92,775.12

ตาราง 67 การวิเคราะห์เปรียบเทียบงบกำไรขาดทุนตามแนวคิด - ร้านค้าสะดวกซื้อที่เลือกศึกษาช่วงปี พ.ศ.2540-2542

การวิเคราะห์แนวคิด (Common-Size Analysis)

	2540		2541		2542		เฉลี่ย	
	บาท	ร้อยละ	บาท	ร้อยละ	บาท	ร้อยละ	บาท	ร้อยละ
รายได้ค่าขายสินค้า	45,974,708.90	100.00	41,173,612.91	100.00	38,699,349.40	100.00	31,461,967.80	100.00
ต้นทุนขาย	37,739,258.49	82.09	33,029,629.94	80.22	33,701,808.39	87.09	26,117,714.78	83.13
กำไรจ่ายในการขาย และค่าบริการ	8,157,465.12	17.74	7,863,500.09	19.10	5,908,091.56	15.27	5,482,273.40	17.37
กำไร(ขาดทุน)สุทธิ	120,929.44	0.26	203,070.67	0.49	- 92,755.12	- 0.24	57,811.44	0.17

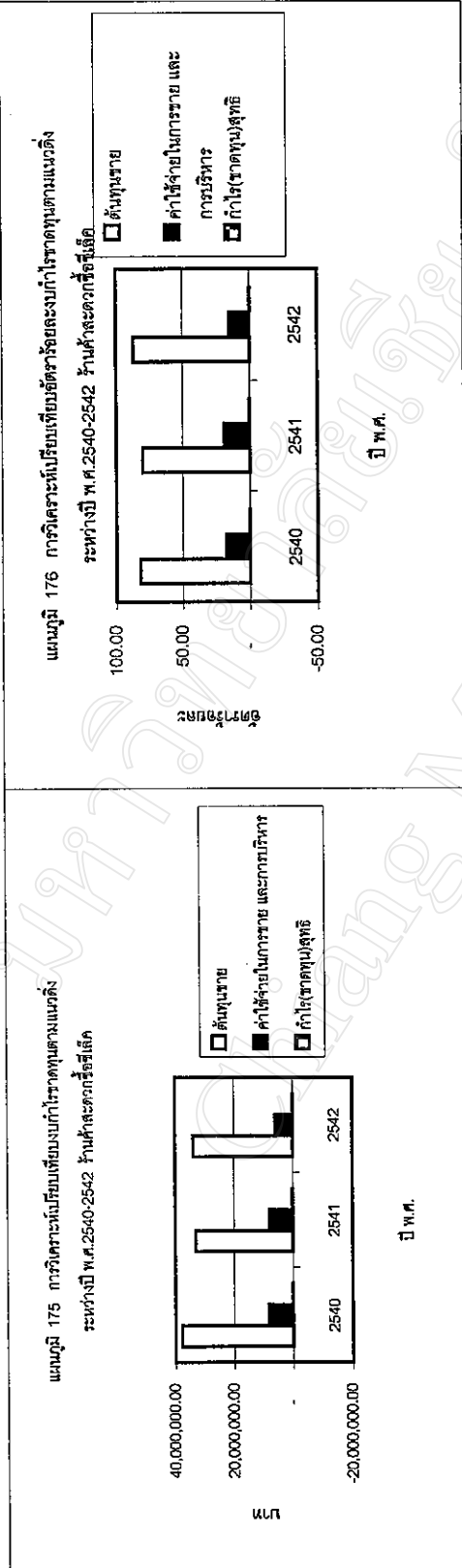

การวิเคราะห์เปรียบเทียบงบดุลตามแนวดิ่ง ห้างหุ้นส่วนจำกัด จินตพันธ์พงศ์ คอนวี่เนี่ยนสโตร์

รายการในงบดุลที่แสดงไว้ในตารางที่ 68 จะแสดงรายละเอียดไว้ในภาคผนวกงบดุลของ ห้างหุ้นส่วนจำกัด จินตพันธ์พงศ์ คอนวี่เนี่ยนสโตร์

จากตาราง 68 ห้างหุ้นส่วนจำกัด จินตพันธ์พงศ์ คอนวี่เนี่ยนสโตร์มีร้อยละสินทรัพย์หมุนเวียน ในปี 2539 ร้อยละ 90.82 และเพิ่มขึ้นในปี 2540 เป็นร้อยละ 9.91 ทั้งนี้เนื่องจากการลดลงของ ร้อยละสินทรัพย์ไม่หมุนเวียนในปี 2539 ร้อยละ 9.18 เป็นร้อยละ 8.44 ในปี 2540 และพบว่าในปีนี้อัตราสินทรัพย์ไม่หมุนเวียนลดลงเหลือร้อยละ 89.50 และอัตราสินทรัพย์ไม่หมุนเวียนลดลงเหลือ ร้อยละ 4.59 แต่ในปี 2542 อัตราสินทรัพย์หมุนเวียนเพิ่มขึ้นเป็นร้อยละ 91.76 และอัตราสิน ทรัพย์ไม่หมุนเวียนเพิ่มขึ้นร้อยละ 8.24 เช่นกัน โดยเฉลี่ยแล้วกิจการมีอัตราสินทรัพย์หมุนเวียน ร้อยละ 90.91 และอัตราสินทรัพย์ไม่หมุนเวียนร้อยละ 7.61 ซึ่งการดำเนินกิจการทั้ง 4 ปี กิจการ จะมีอัตราร้อยละสินทรัพย์หมุนเวียนมาก สำหรับหนี้สินหมุนเวียน ในปี 2539 จะมีอัตราหนี้สิน หมุนเวียนร้อยละ 44.98 หนี้สินระยะยาวจากเจ้าหนี้เงินกู้ยืมจากผู้เป็นหุ้นส่วนร้อยละ 20.16 สำหรับอัตราส่วนของผู้ถือหุ้นมีร้อยละ 34.86 ในปี 2540 กิจการมีอัตราหนี้สินหมุนเวียนร้อย ละ 153.94 โดยเพิ่มขึ้นจากเงินเบิกเกินบัญชีธนาคาร และมีอัตราส่วนของผู้ถือหุ้นลดลงเหลือร้อย ละ -53.94 ในปี 2541 อัตราหนี้สินหมุนเวียนลดลงเหลือร้อยละ 0.25 เนื่องจากกิจการชำระหนี้ เงินเบิกเกินบัญชีธนาคารทั้งหมด แต่มีอัตราหนี้สินระยะยาวเพิ่มขึ้นร้อยละ 131.31 จากเจ้าหนี้เงิน กู้ยืมจากผู้เป็นหุ้นส่วน ในปี 2542 อัตราหนี้สินระยะยาวลดลงเหลือร้อยละ 147.31 ทั้งนี้อัตรา ส่วนของผู้ถือหุ้นยังคงมีค่าติดลบเหลือร้อยละ -47.82

ตาราง 68 การวิเคราะห์เปรียบเทียบงบดุลตามแนวคิด - ทางการเงินส่วนจำกัดจินตทัศน์ที่คือนิยมใช้ไตรมาสระหว่างปี พ.ศ.2539-2542

การวิเคราะห์แนวโน้ม (Common-Size Analysis)

	2539		2540		2541		2542		เฉลี่ย	
	บาท	ร้อยละ	บาท	ร้อยละ	บาท	ร้อยละ	บาท	ร้อยละ	บาท	ร้อยละ
สินทรัพย์หมุนเวียน	621,756.39	90.82	545,470.58	91.56	817,886.19	89.50	373,729.75	91.76	589,710.73	90.91
สินทรัพย์ไม่หมุนเวียน	62,830.25	9.18	50,264.20	8.44	41,971.35	4.59	33,577.09	8.24	47,160.72	7.61
รวมสินทรัพย์	684,586.64	100.00	595,734.78	100.00	913,857.54	100.00	407,306.84	100.00	650,371.45	100.00
หนี้สินหมุนเวียน	307,913.53	44.98	917,097.35	153.94	2,256.00	0.25	2,086.33	0.51	307,338.30	49.92
หนี้สินระยะยาว	138,000.00	20.16	-	-	1,200,000.00	131.31	600,000.00	147.31	484,500.00	74.69
ส่วนของผู้ถือหุ้นส่วน	238,673.11	34.86	321,362.57	53.94	288,707.46	31.59	194,779.49	47.82	141,544.10	24.62
รวมหนี้สิน	684,586.64	100.00	595,734.78	100.00	913,857.54	100.00	407,306.84	100.00	650,371.45	100.00
และส่วนของผู้ถือหุ้นส่วน										

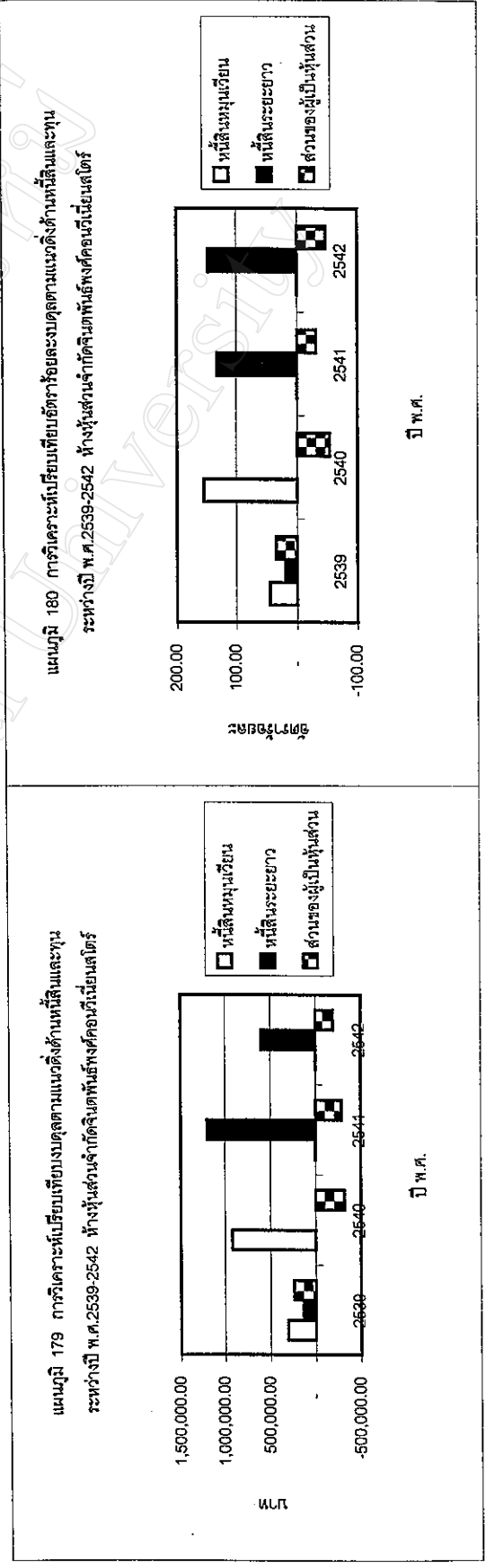
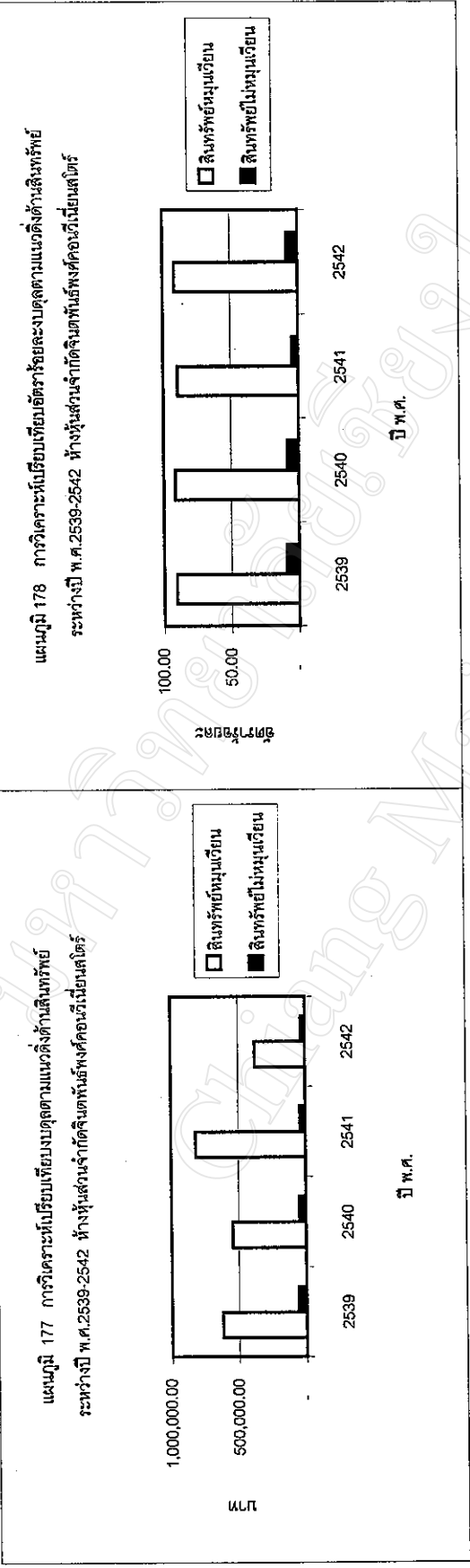

การวิเคราะห์เปรียบเทียบงบกำไรขาดทุนตามแนวคิด ห้างหุ้นส่วนจำกัด จินตพันธ์พงศ์
คอนวี่เนี่ยนสโตร์

รายการในงบกำไรขาดทุนที่แสดงไว้ในตารางที่ 69 จะแสดงรายละเอียดไว้ในภาคผนวกงบ
กำไรขาดทุนของห้างหุ้นส่วนจำกัด จินตพันธ์พงศ์ คอนวี่เนี่ยนสโตร์

จากตาราง 69 กิจกรรมมีต้นทุนในการขายเฉลี่ยร้อยละ 87.73 ซึ่งในปี 2540 ต้นทุนขายได้
เพิ่มขึ้นร้อยละ 90.56 ในขณะที่ค่าใช้จ่ายในการขายและการบริหารเพิ่มขึ้นเป็นร้อยละ 16.16 ส่ง
ผลให้กิจกรรมขาดทุนสุทธิร้อยละ 6.98 แต่ในปี 2541 กิจกรรมมีต้นทุนขายลดลงร้อยละ 0.45 ในปี
2542 กิจกรรมมีต้นทุนขายและค่าใช้จ่ายในการขายและการบริหารลดลงเหลือร้อยละ 85.78 และร้อย
ละ 12.97 ตามลำดับ ส่งผลให้กิจกรรมมีกำไรสุทธิเพิ่มขึ้นร้อยละ 1.25

ตาราง 69 การวิเคราะห์เปรียบเทียบงบกำไรขาดทุนตามแนวคิด - ห้างหุ้นส่วนจำกัดจินตพันธ์ฟงศ์คือนวี่เนี่ยมส โตร์ระหว่างปีพ.ศ.2539-2542

การวิเคราะห์แนวคิด (Common-Size Analysis)

	2539		2540		2541		2542		เฉลี่ย	
	บาท	ร้อยละ	บาท	ร้อยละ	บาท	ร้อยละ	บาท	ร้อยละ	บาท	ร้อยละ
รายได้ค่าขายสินค้า	6,350,787.48	100.00	8,024,303.27	100.00	7,281,751.01	100.00	7,485,384.31	100.00	7,285,631.52	100.00
ต้นทุนการขาย	5,488,182.85	86.42	7,266,732.82	90.56	6,420,900.99	88.18	6,420,900.94	85.78	6,399,245.69	87.73
ค่าใช้จ่ายในการขาย และการบริหาร	873,931.52	13.76	1,296,606.13	16.16	1,349,203.26	18.53	970,555.35	12.97	1,122,586.18	15.35
กำไร(ขาดทุน)สุทธิ	- 11,326.89	- 0.18	- 560,035.68	- 6.98	32,655.11	0.45	93,927.97	1.25	- 111,196.55	- 1.36

แผนภูมิ 181 การวิเคราะห์เปรียบเทียบงบกำไรขาดทุนตามแนวดิ่งระหว่างปี พ.ศ.2539-2542
 ห้างหุ้นส่วนจำกัดจินตพันธ์พาณิชย์เชียงใหม่

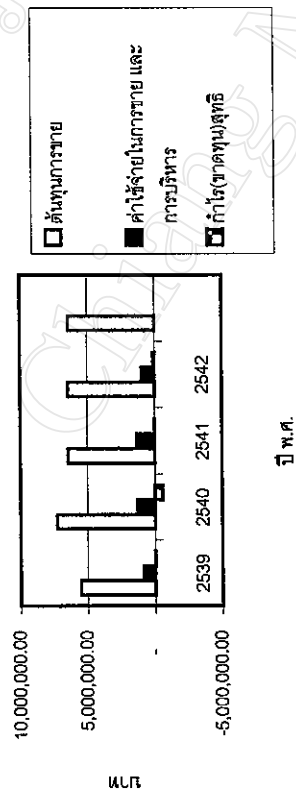

แผนภูมิ 182 การวิเคราะห์เปรียบเทียบงบกำไรขาดทุนตามแนวดิ่งระหว่างปี พ.ศ.2539-2542
 ห้างหุ้นส่วนจำกัดจินตพันธ์พาณิชย์เชียงใหม่

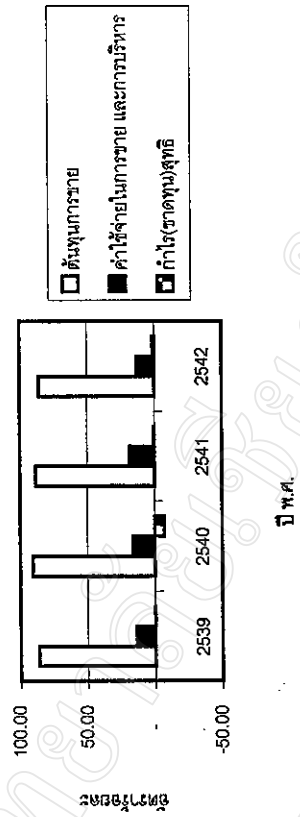

การวิเคราะห์เปรียบเทียบงบดุลตามแนวดิ่ง บริษัท ดาราซีเล็ค จำกัด

รายการในงบดุลที่แสดงไว้ในตารางที่ 70 จะแสดงรายละเอียดไว้ในภาคผนวกงบดุลของบริษัท ดาราซีเล็ค จำกัด

จากตาราง 70 บริษัท ดาราซีเล็ค จำกัด มีอัตราสินทรัพย์หมุนเวียนเฉลี่ยร้อยละ 96.07 ในปี 2540 อัตราสินทรัพย์หมุนเวียนร้อยละ 95.92 อัตราสินทรัพย์ไม่หมุนเวียน ร้อยละ 1.89 และอัตราสินทรัพย์อื่นร้อยละ 2.20 ในปี 2541 อัตราร้อยละสินทรัพย์หมุนเวียนลดลงเล็กน้อยเหลือร้อยละ 95.78 อัตราสินทรัพย์ไม่หมุนเวียนลดลงเหลือร้อยละ 1.87 แต่อัตราสินทรัพย์อื่นเพิ่มขึ้น ร้อยละ 2.35 ในปี 2541 อัตราสินทรัพย์หมุนเวียนและสินทรัพย์ไม่หมุนเวียนลดลงเหลือร้อยละ 2.07 เช่นกัน สำหรับอัตรานี้สินหมุนเวียนในปี 2540 มีค่าร้อยละ 84.60 อัตราส่วนของผู้ถือหุ้นร้อยละ 15.40 ในปี 2541 อัตรานี้สินหมุนเวียนลดลงเหลือร้อยละ 76.90 และส่วนของผู้ถือหุ้นเพิ่มขึ้นร้อยละ 23.10 ในปี 2541 อัตรานี้สินหมุนเวียนลดลงร้อยละ 62.93 แต่มีหนี้สินระยะยาวจากเจ้าหนี้เงินกู้ยืมจากกรรมการและลูกจ้างเพิ่มขึ้นเป็นร้อยละ 11.83 แต่ในปี 2542 อัตรานี้สินหมุนเวียนเพิ่มขึ้นร้อยละ 105.30 จากการเพิ่มขึ้นของเจ้าจ่ายล่วงหน้า และในส่วนของผู้ถือหุ้นลดลงเหลือเพียง ร้อยละ -5.30

ตาราง 70 การวิเคราะห์เปรียบเทียบงบดุลตามแนวดิ่ง - บริษัท ดาราซีทีเค จำกัดระหว่างปี พ.ศ.2539-2542

การวิเคราะห์แนวดิ่ง (Common-Size Analysis)

	2539		2540		2541		2542		เฉลี่ย	
	บาท	ร้อยละ	บาท	ร้อยละ	บาท	ร้อยละ	บาท	ร้อยละ	บาท	ร้อยละ
สินทรัพย์หมุนเวียน	100,029.53	9.59	752,345.14	95.78	808,409.50	95.66	452,740.59	96.93	528,381.19	74.49
สินทรัพย์ไม่หมุนเวียน	19,691.00	1.89	14,691.00	1.87	9,691.00	1.15	4,691.00	1.00	12,191.00	1.48
สินทรัพย์อื่น	22,885.81	2.20	18,473.81	2.35	26,972.08	3.19	9,649.81	2.07	19,495.38	2.45
รวมสินทรัพย์	1,042,606.34	100.00	785,509.53	100.00	845,072.58	100.00	467,081.40	100.00	785,067.46	100.00
หนี้สินหมุนเวียน	882,044.34	84.60	604,021.75	76.90	531,814.18	62.93	491,849.56	105.30	627,432.46	82.43
หนี้สินระยะยาว	-	-	-	-	100,000.00	11.83	-	-	100,000.00	11.83
ส่วนของผู้ถือหุ้น	160,561.60	15.40	181,484.78	23.10	213,258.40	25.24	24,768.16	5.30	132,634.16	14.61
รวมหนี้สิน และส่วนของผู้ถือหุ้น	1,042,605.94	100.00	785,506.53	100.00	845,072.58	100.00	467,081.40	100.00	785,066.61	100.00

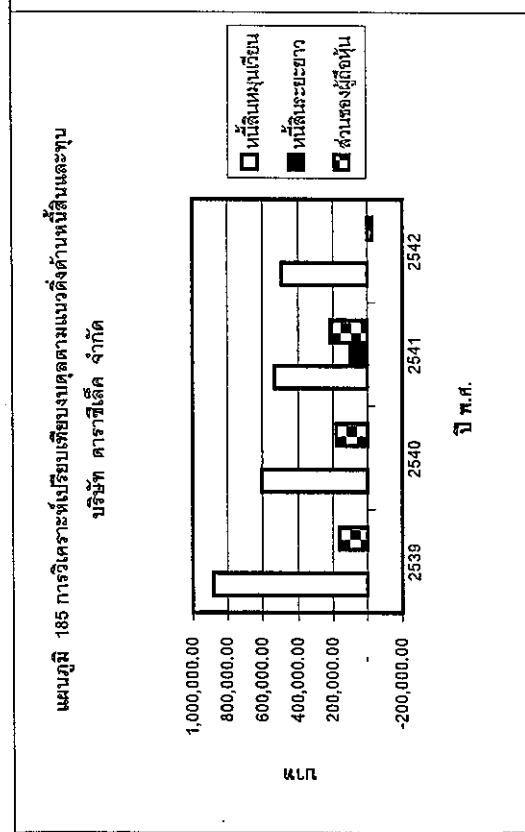
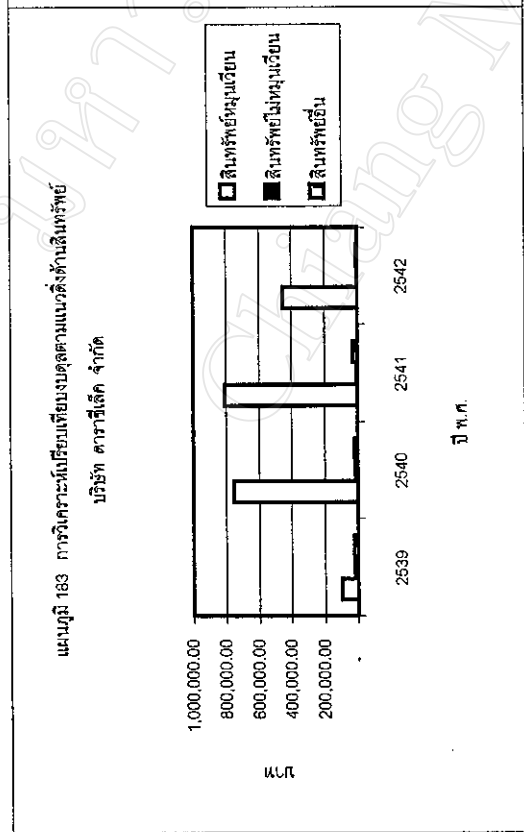
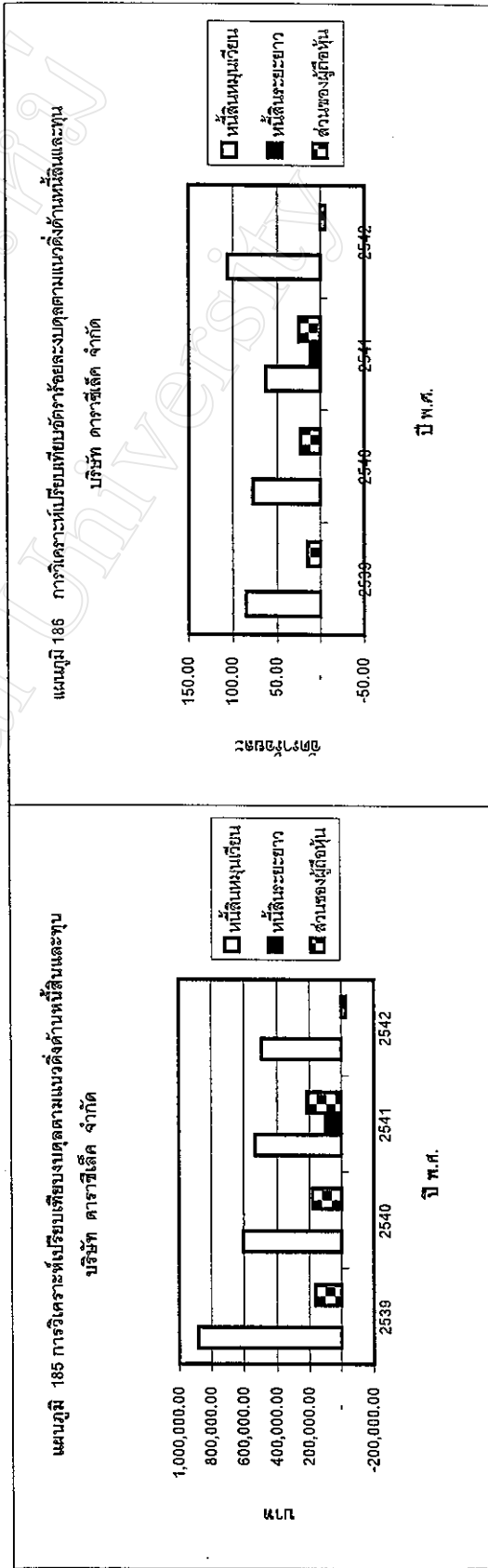
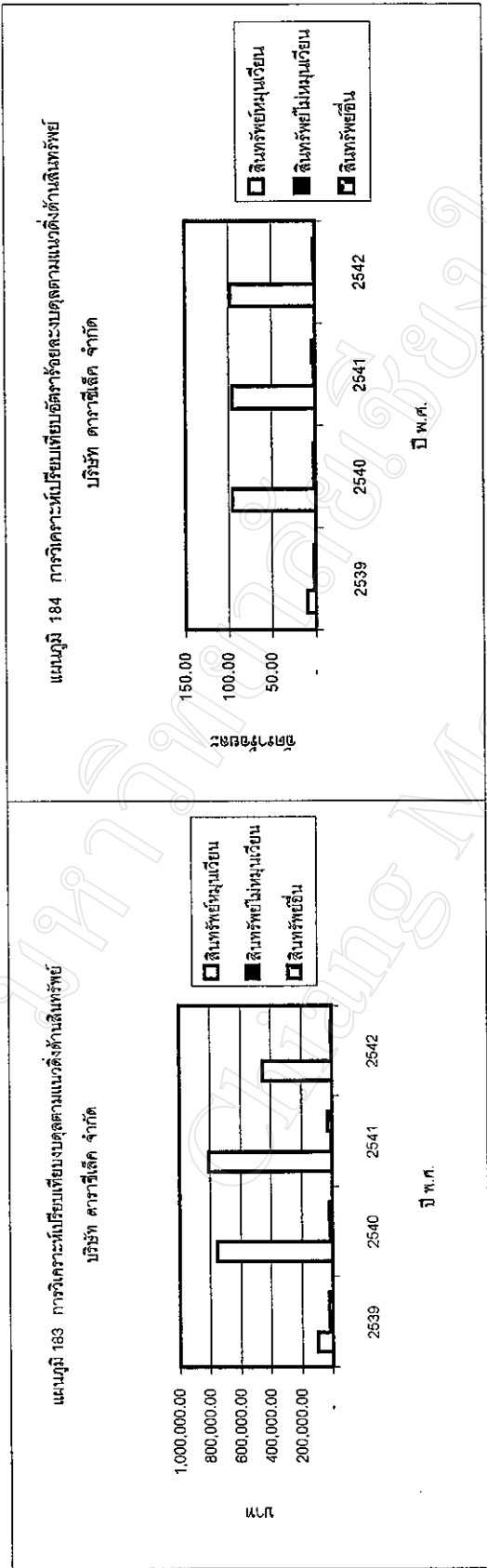

การวิเคราะห์เปรียบเทียบงบกำไรขาดทุนตามแนวดิ่ง บริษัท ดาราซีเล็ค จำกัด

รายการในงบกำไรขาดทุนที่แสดงไว้ในตารางที่ 71 จะแสดงรายละเอียดไว้ในภาคผนวกงบกำไรขาดทุนของบริษัท ดาราซีเล็ค จำกัด

จากตาราง 71 อัตราต้นทุนขายเฉลี่ยของร้านค้าสะดวกซื้อซีเล็คมีค่าร้อยละ 83.95 ในปี 2539 อัตราต้นทุนขายเป็นร้อยละ 87.83 อัตราค่าใช้จ่ายในการขายและการบริหารร้อยละ 11.98 กิจกรรมมีกำไรสุทธิร้อยละ 0.19 ในปี 2540 อัตราต้นทุนขายลดลงเหลือร้อยละ 84.47 แต่ค่าใช้จ่ายในการขายและการบริหารเพิ่มขึ้นร้อยละ 15.06 ทั้งนี้กิจกรรมซึ่งมีอัตรากำไรสุทธิเพิ่มขึ้นร้อยละ 0.33 ในปี 2541 อัตราต้นทุนขายลดลงเหลือร้อยละ 74.95 ค่าใช้จ่ายในการขายและการบริหารร้อยละ 24.01 การลดของต้นทุนขายทำให้กิจกรรมมีกำไรเพิ่มขึ้นเป็นร้อยละ 0.67 ในปี 2542 กิจกรรมมีอัตราต้นทุนขายร้อยละ 88.63 แม้จะมีค่าใช้จ่ายในการขายและการบริหารลดลงเหลือร้อยละ 15.53 แต่ต้นทุนขายที่เพิ่มขึ้นนั้นส่งผลให้กิจกรรมมีอัตราขาดทุนสุทธิร้อยละ -4.57

ตาราง 71 การวิเคราะห์เปรียบเทียบงบกำไรขาดทุนตามแนวดิ่ง - บริษัท ดาราซีเดีย จำกัดระหว่างปี พ.ศ.2539-2542

การวิเคราะห์แนวดิ่ง (Common-Size Analysis)

	2539		2540		2541		2542		เฉลี่ย	
	บาท	ร้อยละ	บาท	ร้อยละ	บาท	ร้อยละ	บาท	ร้อยละ	บาท	ร้อยละ
รายได้ค่าขายสินค้า	5,311,395.64	100.00	6,369,536.27	100.00	4,755,914.98	100.00	5,211,282.13	100.00	5,412,107.26	100.00
ต้นทุนการขาย	4,664,991.97	87.83	5,376,272.31	84.41	3,564,351.93	74.95	4,618,887.70	88.63	4,556,187.77	83.95
ค่าใช้จ่ายในการขาย และการบริหาร	636,117.63	11.98	959,160.05	15.06	1,141,768.20	24.01	809,124.00	15.53	886,555.23	16.64
กำไร(ขาดทุน)สุทธิ	10,286.04	0.19	20,923.18	0.33	31,773.62	0.67	238,026.56	4.57	43,760.63	0.84

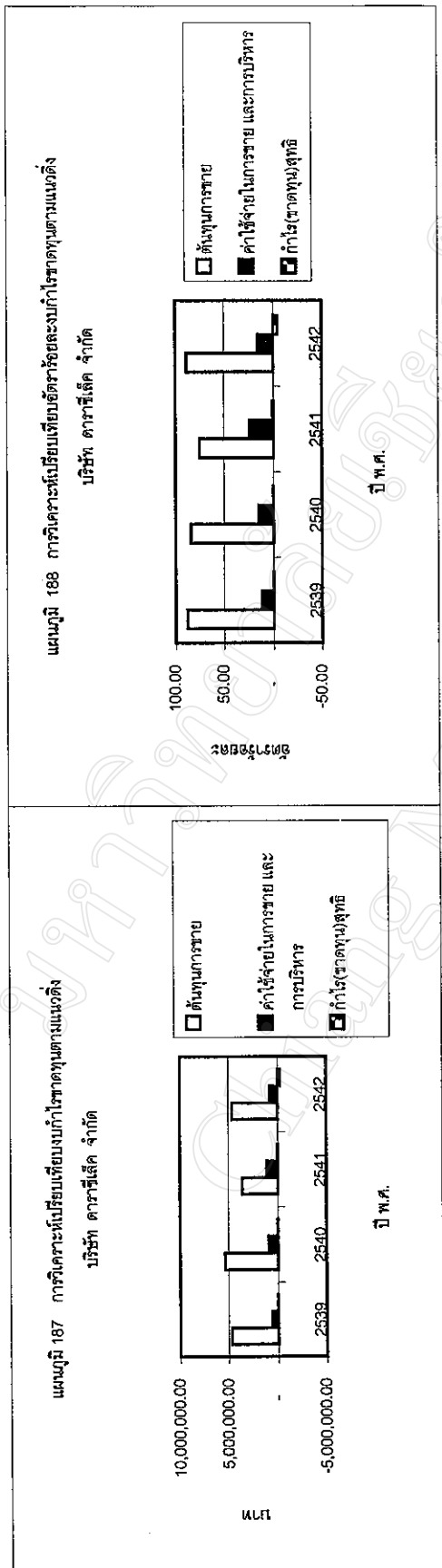

การวิเคราะห์เปรียบเทียบงบทูลตามแนวคิด ห้างหุ้นส่วนจำกัด เค.ซี.เอ็น. คอนกรีตเสริมเหล็ก

รายการในงบดุลที่แสดงไว้ในตารางที่ 72 จะแสดงรายละเอียดไว้ในภาคผนวกงบทูลของ ห้างหุ้นส่วนจำกัด เค.ซี.เอ็น. คอนกรีตเสริมเหล็ก

จากตาราง 72 ห้างหุ้นส่วนจำกัด เค.ซี.เอ็น. คอนกรีตเสริมเหล็ก มีอัตราสินทรัพย์หมุนเวียน ถัวเฉลี่ย ร้อยละ 95.22 ในปี 2539 มีอัตราสินทรัพย์หมุนเวียนร้อยละ 97.01 อัตราสินทรัพย์ไม่หมุนเวียนเหลือร้อยละ 2.93 และอัตราสินทรัพย์อื่นๆ ร้อยละ 0.06 ในปี 2540 มีอัตราสินทรัพย์หมุนเวียนเพิ่มขึ้นเล็กน้อยเป็นร้อยละ 97.68 อัตราสินทรัพย์ไม่หมุนเวียนเหลือร้อยละ 2.32 ในปี 2541 อัตราสินทรัพย์หมุนเวียนเพิ่มขึ้นเป็นร้อยละ 97.98 อัตราสินทรัพย์ไม่หมุนเวียนลดลงเหลือ ร้อยละ 2.02 ในปี 2542 อัตราสินทรัพย์หมุนเวียนลดลงเหลือร้อยละ 88.20 โดยมีอัตราของสินทรัพย์ไม่หมุนเวียนเพิ่มขึ้นเป็นร้อยละ 11.80 สำหรับอัตรานี้สินหมุนเวียน ปี 2539 มีหนี้สินหมุนเวียนร้อยละ 97.79 อัตราส่วนของผู้ถือหุ้นส่วนร้อยละ 2.21 ปี 2540 อัตรานี้สินหมุนเวียนมีร้อยละ 97.60 ลดลงเล็กน้อยเมื่อเทียบกับปี 2539 อัตราส่วนของผู้ถือหุ้นเพิ่มขึ้นเป็นร้อยละ 2.79 ในปี 2542 อัตรานี้สินหมุนเวียนลดลงเหลือร้อยละ 82.03 ทำให้ส่วนของผู้ถือหุ้นเพิ่มขึ้นเป็นร้อยละ 17.97

ตาราง 72 การวิเคราะห์เปรียบเทียบงบดุลตามแนวคิด - ทั้งสิ้นส่วนจำกัด.ช.เ.เอ็น คอนวิเนียนสโตร์ระหว่างปี พ.ศ.2539-2542

การวิเคราะห์ที่แนวคิด (Common-Size Analysis)

	2539		2540		2541		2542		เฉลี่ย	
	บาท	ร้อยละ	บาท	ร้อยละ	บาท	ร้อยละ	บาท	ร้อยละ	บาท	ร้อยละ
สินทรัพย์หมุนเวียน	15,454,571.90	97.68	16,588,254.47	97.68	15,288,482.08	97.98	2,255,050.00	88.20	12,396,662.95	95.38
สินทรัพย์ไม่หมุนเวียน	466,109.00	2.93	394,434.00	2.32	315,547.00	2.02	301,682.27	11.80	369,444.89	4.77
สินทรัพย์อื่น	10,318.56	0.06	-	-	-	-	-	-	10,318.62	0.06
รวมสินทรัพย์	15,930,999.46	100.00	16,982,688.47	100.00	15,604,029.08	100.00	2,556,732.27	100.00	12,768,687.32	100.00
หนี้สินหมุนเวียน	15,578,181.78	97.79	16,574,328.05	97.60	15,168,237.13	97.21	2,097,386.10	82.03	12,354,606.41	93.66
ส่วนของผู้ถือหุ้นส่วน	352,817.68	2.21	408,360.42	2.40	435,791.95	2.79	459,347.07	17.97	414,081.13	6.34
รวมหนี้สินและส่วนของผู้ถือหุ้นส่วน	15,930,999.46	100.00	16,982,688.47	100.00	15,604,029.08	100.00	2,556,733.17	100.00	12,768,687.55	100.00

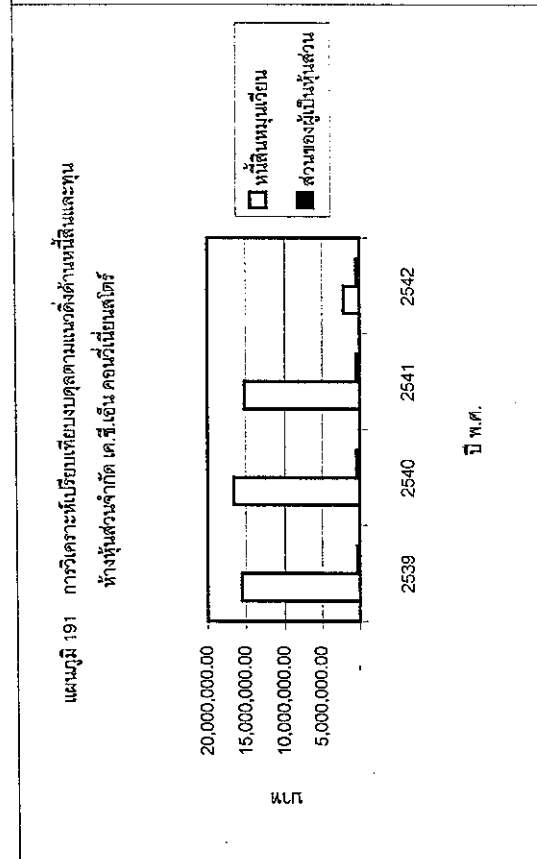
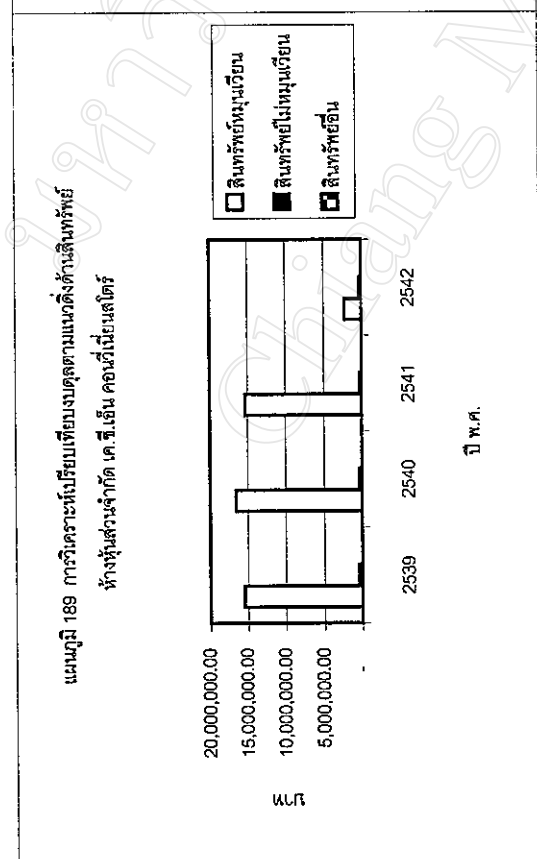
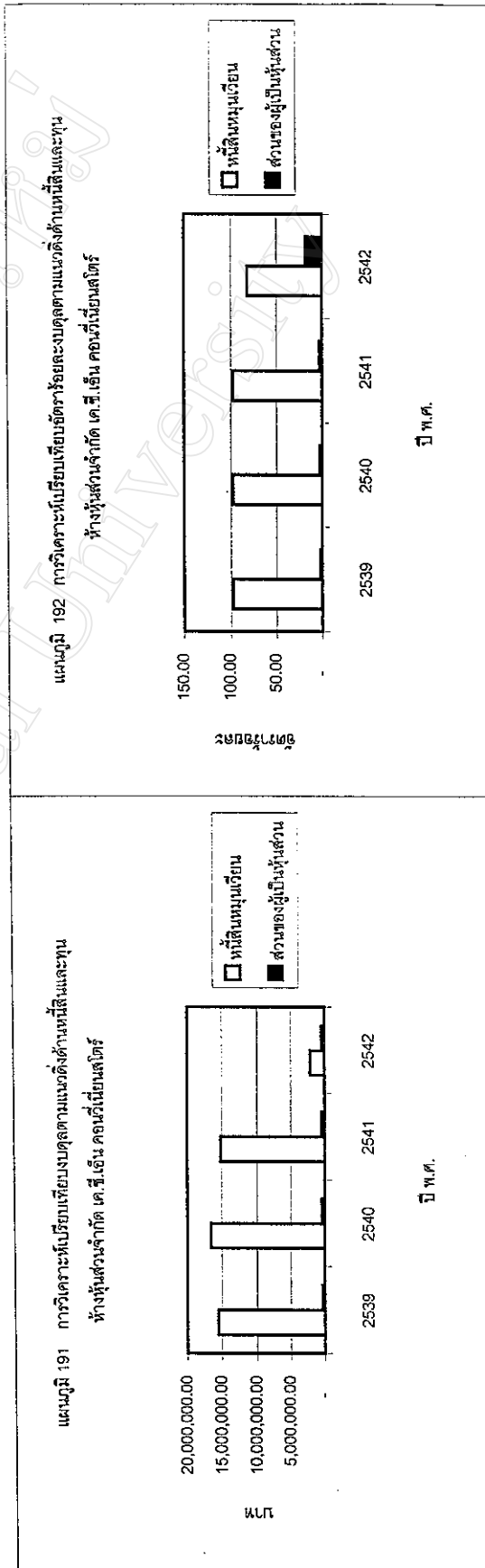
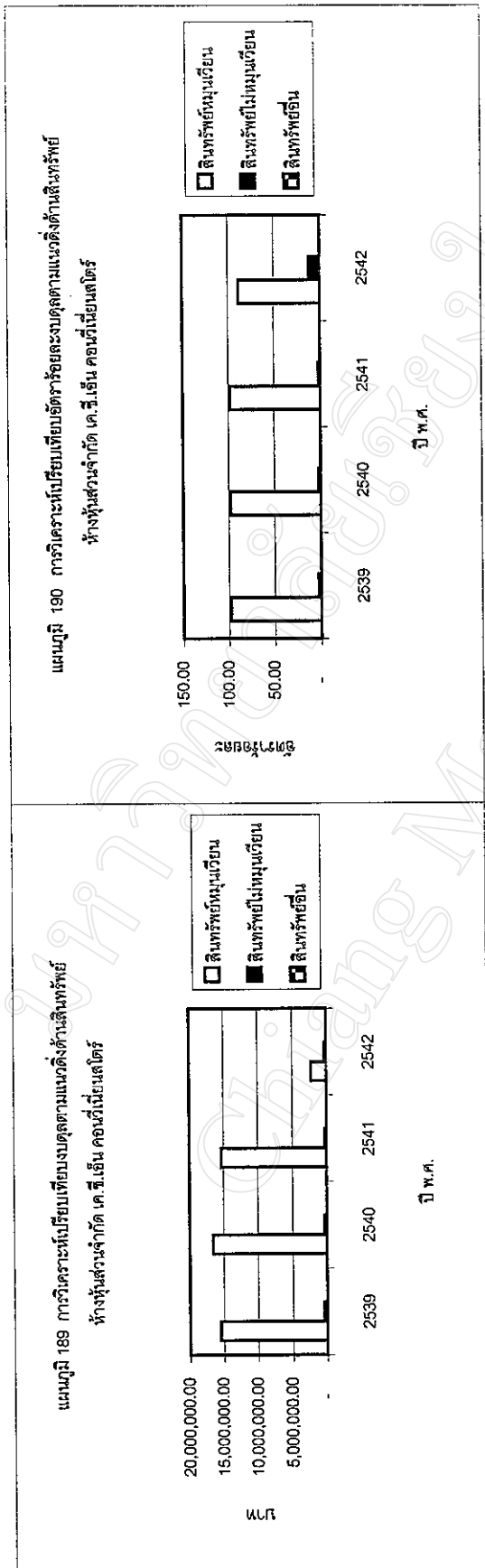

การวิเคราะห์เปรียบเทียบงบกำไรขาดทุนตามแนวคิดห้างหุ้นส่วนจำกัด เค.ซี.เอ็น. คอนวีเนียนสโตร์

รายการในงบกำไรขาดทุนที่แสดงไว้ในตารางที่ 73 จะแสดงรายละเอียดไว้ในภาคผนวกงบกำไรขาดทุนของห้างหุ้นส่วนจำกัด เค.ซี.เอ็น. คอนวีเนียนสโตร์

จากตาราง 73 ปี 2539 กิจการมีอัตราต้นทุนขายร้อยละ 71.90 อัตราค่าใช้จ่ายในการขายและการบริหารร้อยละ 27.73 อัตรากำไรสุทธิร้อยละ 0.26 ปี 2540 อัตราต้นทุนขายลดลงเหลือร้อยละ 70.51 แต่ค่าใช้จ่ายในการขายและการบริหารเพิ่มเป็นร้อยละ 0.41 แสดงว่าอัตราต้นทุนขายลดต่ำกว่าอัตราค่าใช้จ่ายในการขายและการบริหาร จึงทำให้กำไรเพิ่มขึ้น ปี 2541 อัตราต้นทุนขายเพิ่มขึ้นเป็นร้อยละ 73.73 อัตราค่าใช้จ่ายในการขายและการบริหารเพิ่มขึ้นเป็นร้อยละ 25.95 ส่งผลให้อัตรากำไรสุทธิต่ำลงเหลือร้อยละ 0.22 ปี 2542 อัตราต้นทุนขายเพิ่มขึ้นเป็นร้อยละ 77.36 อัตราค่าใช้จ่ายในการขายและการบริหารลดลงเหลือร้อยละ 22.29 จึงทำให้กำไรสุทธิเพิ่มขึ้นเป็นร้อยละ 0.25 แสดงว่าอัตราค่าใช้จ่ายในการดำเนินงานลดลงมากกว่าอัตราต้นทุนขายทำให้กำไรสุทธิของกิจการเพิ่มขึ้น

ตาราง 73 การวิเคราะห์เปรียบเทียบงบกำไรขาดทุนตามแนวคิด - ห้างหุ้นส่วนจำกัด เค.ซี.เอ็น คอมพิวเตอร์

การวิเคราะห์แนวคิด (Common-Size Analysis)

	2539		2540		2541		2542		เฉลี่ย	
	บาท	ร้อยละ	บาท	ร้อยละ	บาท	ร้อยละ	บาท	ร้อยละ	บาท	ร้อยละ
รายได้ขายสินค้า	16,737,422.44	100.00	16,066,480.44	100.00	12,367,550.93	100.00	9,591,332.53	100.00	13,690,771.59	100.00
ต้นทุนขาย	12,034,006.86	71.90	11,329,214.24	70.51	9,118,478.14	73.73	7,419,712.09	77.36	9,975,406.87	73.38
ค่าใช้จ่ายในการขาย และการบริหาร	4,641,266.64	27.73	4,643,178.63	28.90	3,209,884.89	25.95	2,137,970.27	22.29	3,658,095.75	26.22
กำไร(ขาดทุน)สุทธิ	43,504.26	0.26	65,861.30	0.41	27,431.53	0.22	23,555.12	0.25	40,088.28	0.28

แผนภูมิ 193 การวิเคราะห์เปรียบเทียบงบกำไรขาดทุนตามแหล่ง
 แหล่งหุ้นส่วนจำกัด เค.ซี.เอ็น. คอนกรีตเยนลิตี้

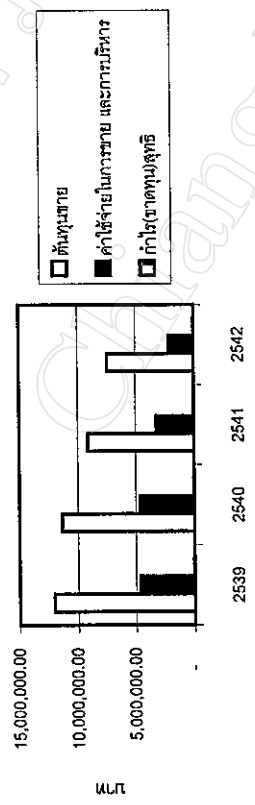

แผนภูมิ 194 การวิเคราะห์เปรียบเทียบงบกำไรขาดทุนตามแหล่ง
 แหล่งหุ้นส่วนจำกัด เค.ซี.เอ็น. คอนกรีตเยนลิตี้

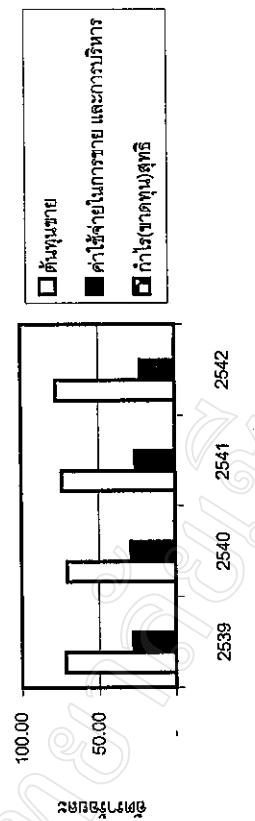

การวิเคราะห์เปรียบเทียบงบดุลตามแนวดิ่ง บริษัท ฌัฐปิตินภัย จำกัด

รายการในงบดุลที่แสดงไว้ในตารางที่ 74 จะแสดงรายละเอียดไว้ในภาคผนวกงบดุลของบริษัท ฌัฐปิตินภัย จำกัด

จากตาราง 74 ในปี 2540 บริษัท ฌัฐปิตินภัย จำกัด มีอัตราสินทรัพย์หมุนเวียนร้อยละ 36.05 อัตราสินทรัพย์ไม่หมุนเวียนลดลงเหลือร้อยละ 33.38 อัตราสินทรัพย์ไม่หมุนเวียนเพิ่มสูงขึ้นเป็นร้อยละ 65.13 อัตราสินทรัพย์อื่นลดลงเหลือร้อยละ 0.99 ปี 2542 อัตราสินทรัพย์หมุนเวียนเพิ่มเป็นร้อยละ 39.05 อัตราสินทรัพย์ไม่หมุนเวียนลดลงเหลือร้อยละ 60.44 อัตราร้อยละสินทรัพย์อื่นเหลือร้อยละ 0.51 พบว่ากิจการมีการลงทุนในสินทรัพย์ไม่หมุนเวียนมากกว่าการลงทุนในสินทรัพย์หมุนเวียน สำหรับหนี้สิน ปี 2540 กิจการมีอัตราหนี้สินหมุนเวียนร้อยละ 25.65 อัตราส่วนของผู้ถือหุ้นเป็นร้อยละ 84.57 ปี 2542 กิจการมีอัตราหนี้สินหมุนเวียนลดลงเหลือร้อยละ 13.38 อัตราส่วนของผู้ถือหุ้นเพิ่มขึ้นเป็นร้อยละ 86.62 แสดงว่าบริษัทมีส่วนของผู้ถือหุ้นไว้มากกว่าการก่อหนี้

ตาราง 74 การวิเคราะห์เปรียบเทียบงบดุลตามแนวคิด - บริษัท ญัฐปิณฑพงษ์ จำกัด ระหว่างปี พ.ศ.2540-2542

การวิเคราะห์แนวคิด (Common-Size Analysis)

	2540		2541		2542		เฉลี่ย	
	บาท	ร้อยละ	บาท	ร้อยละ	บาท	ร้อยละ	บาท	ร้อยละ
สินทรัพย์หมุนเวียน	1,559,691.98	36.05	1,322,318.36	33.88	1,537,468.13	39.05	1,473,182.80	36.32
สินทรัพย์ไม่หมุนเวียน	2,723,560.51	62.95	2,542,458.44	65.13	2,379,396.27	60.44	2,548,514.43	62.84
สินทรัพย์อื่น	43,500.00	1.01	38,700.00	0.99	20,250.00	0.51	34,150.67	0.84
รวมสินทรัพย์	4,326,752.49	100.00	3,903,476.80	100.00	3,937,114.40	100.00	4,055,847.90	100.00
หนี้สินหมุนเวียน	1,109,606.26	25.65	590,575.42	15.13	526,961.01	13.38	742,394.49	18.05
ส่วนของผู้ถือหุ้น	3,217,146.23	74.35	3,312,901.38	84.87	3,410,153.37	86.62	3,313,453.40	81.95
รวมทั้งสิ้น	4,326,752.49	100.00	3,903,476.80	100.00	3,937,114.38	100.00	4,055,847.89	100.00
และส่วนของผู้อื่น								

แผนภูมิ 195 การวิเคราะห์เปรียบเทียบงบดุลตามแหล่งด้านสินทรัพย์

บริษัท ณัฐปติพงษ์ จำกัด



ปี พ.ศ.

แผนภูมิ 196 การวิเคราะห์เปรียบเทียบงบดุลตามแหล่งด้านสินทรัพย์

บริษัท ณัฐปติพงษ์ จำกัด



ปี พ.ศ.

แผนภูมิ 197 การวิเคราะห์เปรียบเทียบงบดุลตามแหล่งด้านหนี้สินและทุน

บริษัท ณัฐปติพงษ์ จำกัด

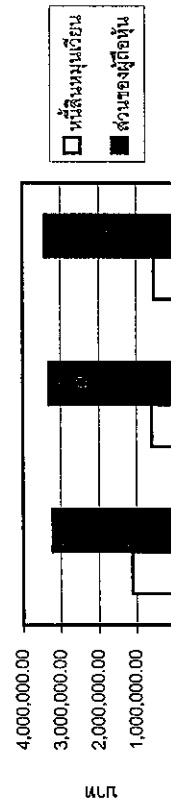

ปี พ.ศ.

แผนภูมิ 198 การวิเคราะห์เปรียบเทียบงบดุลตามแหล่งด้านหนี้สินและทุน

บริษัท ณัฐปติพงษ์ จำกัด



ปี พ.ศ.

การวิเคราะห์เปรียบเทียบงบกำไรขาดทุนตามแนวดิ่ง บริษัท อนุรักษ์พิภพ จำกัด

รายการในงบกำไรขาดทุนที่แสดงไว้ในตารางที่ 75 จะแสดงรายละเอียดไว้ในภาคผนวกงบกำไรขาดทุนของบริษัท อนุรักษ์พิภพ จำกัด

จากตาราง 75 ปี 2540 มีอัตราต้นทุนขายร้อยละ 88.74 ค่าใช้จ่ายในการขายการบริหาร ร้อยละ 10.43 อัตรากำไรสุทธิเป็น 0.58 ในปี 2541 อัตราต้นทุนขายลดลงเหลือร้อยละ 84.83 มีอัตราค่าใช้จ่ายในการขายและการบริหารเพิ่มขึ้นเป็นร้อยละ 14.22 การลดลงของต้นทุนขายทำให้อัตรากำไรสุทธิเพิ่มขึ้นเป็นร้อยละ 0.66 ปี 2542 มีการเพิ่มขึ้นของอัตราต้นทุนขายเป็นร้อยละ 86.60 แต่มีการลดลงของค่าใช้จ่ายในการขายและการบริหารเหลือร้อยละ 12.94 การเพิ่มขึ้นของต้นทุนขายส่งผลให้อัตรากำไรสุทธิลดลงเหลือร้อยละ 0.70

ตาราง 75 การวิเคราะห์เปรียบเทียบงบกำไรขาดทุนตามแนวดิ่ง - บริษัท ทรูปีดีพังก์ จำกัดระหว่างปี พ.ศ.2540-2542

การวิเคราะห์แนวดิ่ง (Common-Size Analysis)

	2540		2541		2542		เฉลี่ย	
	บาท	ร้อยละ	บาท	ร้อยละ	บาท	ร้อยละ	บาท	ร้อยละ
รายได้ค่าขายสินค้า	15,514,388.92	100.00	14,431,785.58	100.00	13,812,619.89	100.00	14,586,331.46	100.00
ต้นทุนขาย	13,767,039.12	88.74	12,242,431.17	84.83	11,879,018.64	86.00	12,629,554.17	86.52
ค่าใช้จ่ายในการขาย และการบริหาร	1,618,520.31	10.43	2,052,561.34	14.22	1,794,669.84	12.99	1,821,925.38	12.55
กำไรสุทธิ	90,180.64	0.58	95,755.15	0.66	97,251.99	0.70	94,396.34	0.65

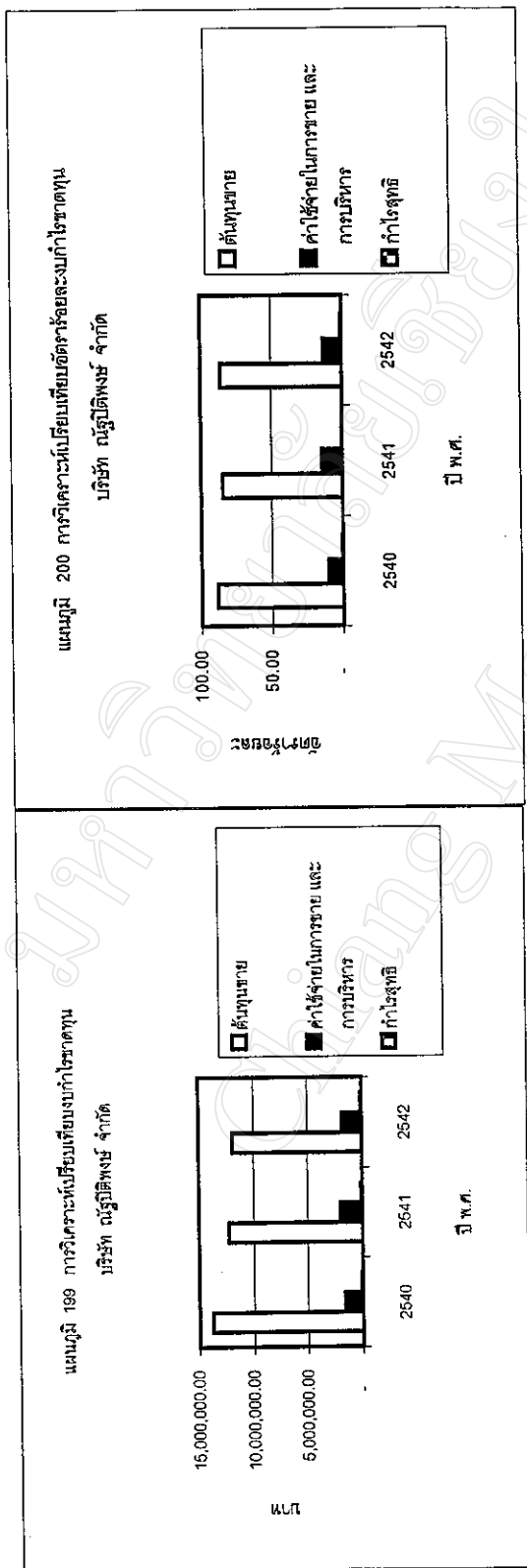

การวิเคราะห์เปรียบเทียบงบดุลตามแนวดิ่ง ห้างหุ้นส่วนจำกัด นิคช้อป

รายการในงบดุลที่แสดงไว้ในตารางที่ 76 จะแสดงรายละเอียดไว้ในภาคผนวกงบดุลของห้างหุ้นส่วนจำกัด นิคช้อป

จากตาราง 76 ในปี 2540 ห้างหุ้นส่วนจำกัด นิคช้อป มีอัตราสินทรัพย์หมุนเวียนร้อยละ 99.79 อัตราสินทรัพย์อื่นร้อยละ 0.22 เนื่องจากเป็นปีแรกในการจัดตั้งกิจการ ดังนั้นจึงยังไม่มีการค้าดำเนินงาน ส่วนของผู้เป็นหุ้นส่วนจึงมีอัตราร้อยละ 100 ในปี 2541 กิจการยังคงมีอัตราส่วนของสินทรัพย์หมุนเวียนและอัตราสินทรัพย์อื่นคงเดิมจากปีที่แล้ว ในส่วนของผู้เป็นมีอัตราส่วนร้อยละ 99.59 โดยมีหนี้สินหมุนเวียนเพิ่มขึ้นเพียงร้อยละ 0.41 ในปี 2542 กิจการมีสินทรัพย์หมุนเวียนในส่วนของผู้เป็นหุ้นส่วน ร้อยละ 96.15 และมีหนี้สินหมุนเวียนเพียงร้อยละ 3.85 แสดงว่ากิจการมีสภาพคล่องสูง ไม่มีการลงทุนเพิ่มเติม

ตาราง 76 การวิเคราะห์เปรียบเทียบงบดุลตามแนวคิด - ห้างหุ้นส่วนจำกัด นิตช็อบ ระหว่างปี พ.ศ.2540-2542

การวิเคราะห์แนวคิด (Common-Size Analysis)

	2540		2541		2542		เฉลี่ย	
	บาท	ร้อยละ	บาท	ร้อยละ	บาท	ร้อยละ	บาท	ร้อยละ
สินทรัพย์หมุนเวียน	997,850.00	99.79	1,017,478.95	99.79	1,075,664.57	100.00	1,030,397.70	99.86
สินทรัพย์ไม่หมุนเวียน	2,150.00	0.22	2,150.00	0.21	-	-	2,150.21	0.14
รวมสินทรัพย์	1,000,000.00	100.00	1,019,628.95	100.41	1,075,664.57	104.01	1,031,831.31	101.47
หนี้สินหมุนเวียน	-	-	4,173.69	0.41	41,432.67	3.85	15,202.26	2.13
ส่วนของผู้ถือหุ้นส่วน	1,000,000.00	100.00	1,015,455.26	99.59	1,034,231.90	96.15	1,016,628.92	98.58
รวมหนี้สินและ ส่วนของผู้ถือหุ้นส่วน	1,000,000.00	100.00	1,019,628.95	100.00	1,075,664.57	100.00	1,031,831.17	100.00

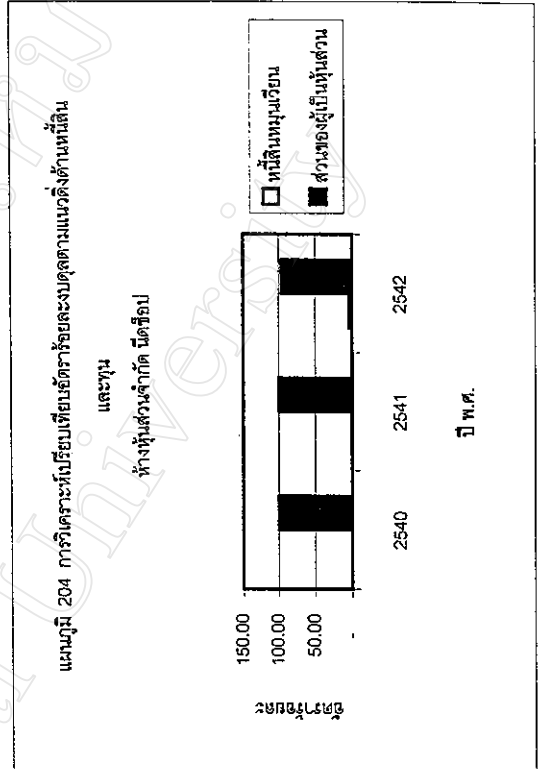
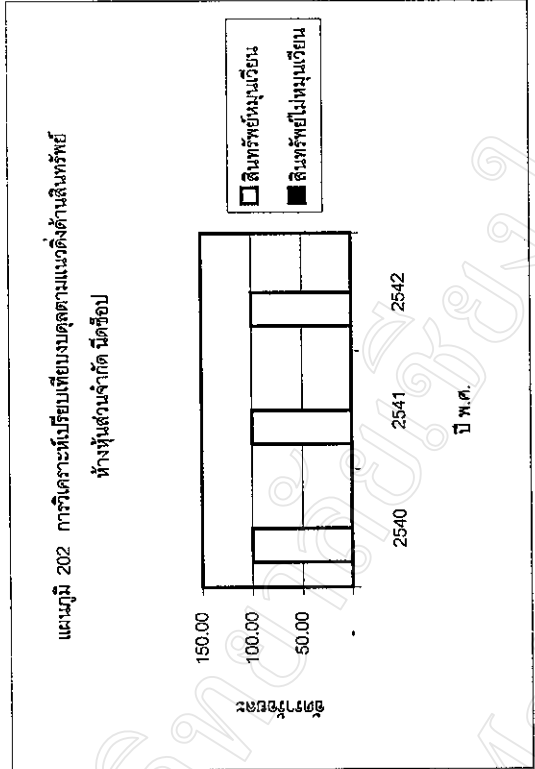
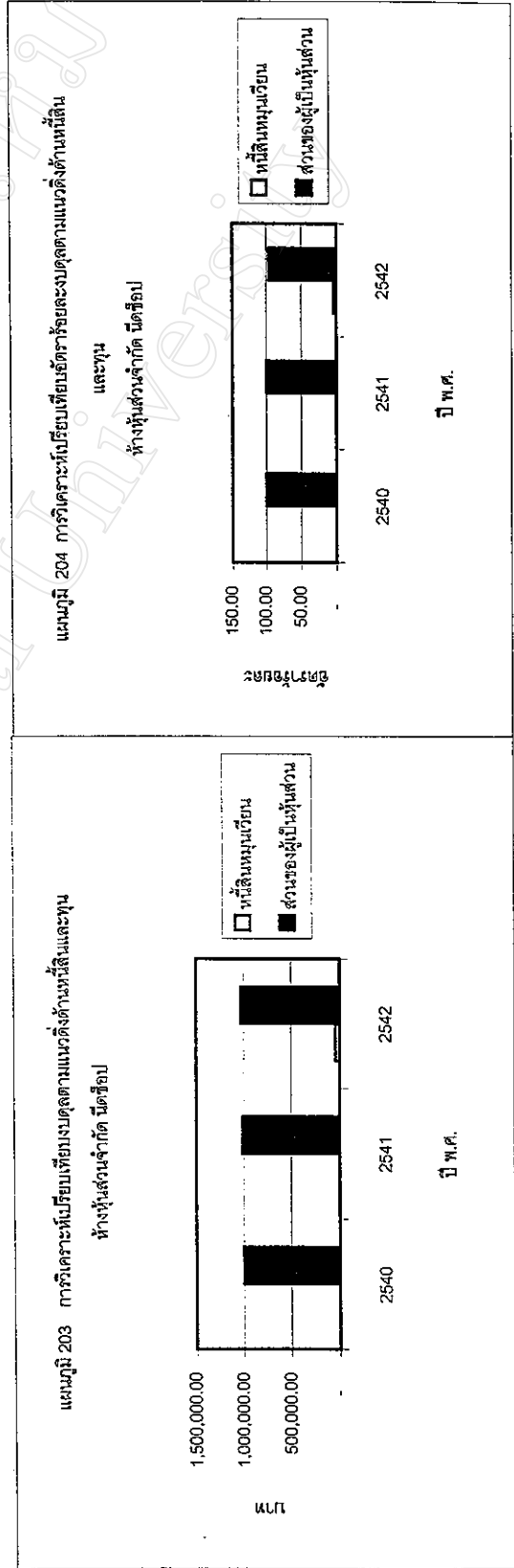
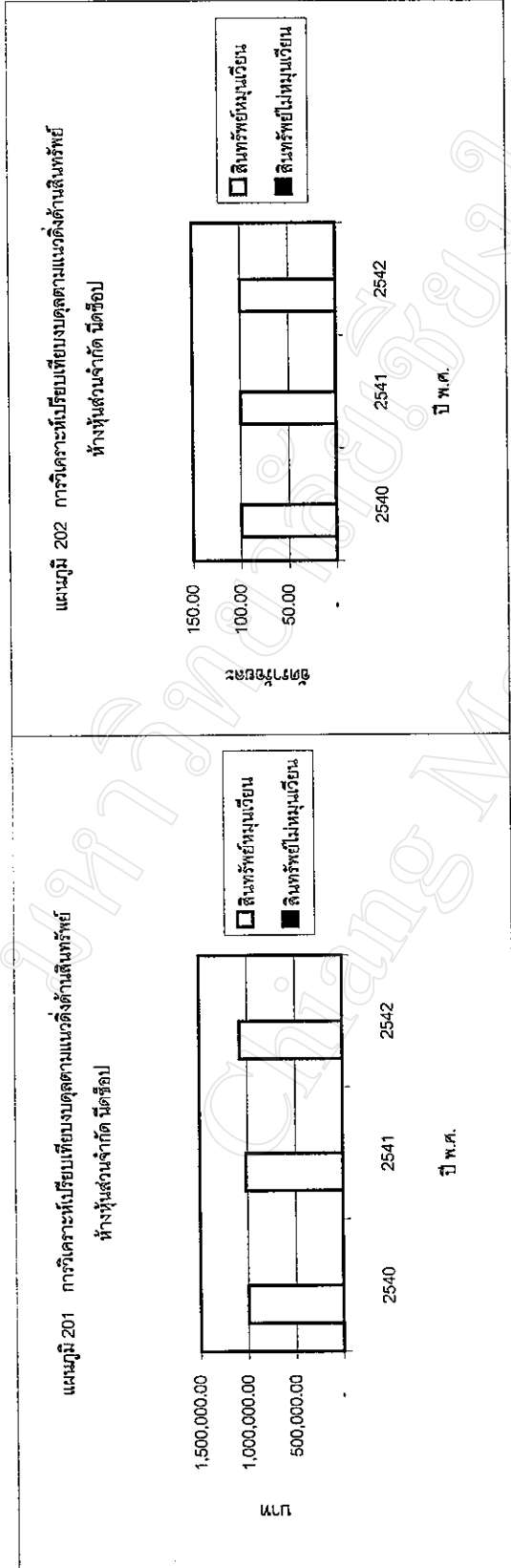

การวิเคราะห์เปรียบเทียบงบกำไรขาดทุนตามแนวดิ่ง ห้างหุ้นส่วนจำกัด นิคซ์อ็อป

รายการในงบกำไรขาดทุนที่แสดงไว้ในตารางที่ 77 จะแสดงรายละเอียดไว้ในภาคผนวกงบกำไรขาดทุนของห้างหุ้นส่วนจำกัด นิคซ์อ็อป

จากตาราง 77 ในปี 2541 เป็นปีที่เริ่มมีการดำเนินงาน มีอัตราต้นทุนขายร้อยละ 95.35 มีอัตราค่าใช้จ่ายในการขายและการบริหารเพียงร้อยละ 4.71 มีกำไรสุทธิร้อยละ 0.66 ในปี 2542 กิจกรรมมีต้นทุนขายลดลงเหลือร้อยละ 90.94 มีค่าใช้จ่ายในการขายและการบริหารเพิ่มขึ้นเป็นร้อยละ 7.53 อัตรากำไรสุทธิเพิ่มขึ้นเป็นร้อยละ 1.07 ดังนั้นการลดของต้นทุนขายทำให้กิจกรรมมีกำไรเพิ่มขึ้น

ตาราง 77 การวิเคราะห์เปรียบเทียบงบกำไรขาดทุนตามแนวดิ่ง - หักหุ้นส่วนจำกัด มีดข้อป ระหว่างปี พ.ศ.2540-2542

การวิเคราะห์แนวดิ่ง (Common-Size Analysis)

	2540		2541		2542		เฉลี่ย	
	บาท	ร้อยละ	บาท	ร้อยละ	บาท	ร้อยละ	บาท	ร้อยละ
รายได้จากการขายสินค้า	-	-	2,336,610.41	100.00	2,598,730.14	100.00	2,467,720.28	100.00
ต้นทุนในการขาย	-	-	2,204,476.06	94.35	2,363,288.97	90.94	2,283,929.69	92.64
ค่าใช้จ่ายในการขายและการบริหาร	-	-	110,055.40	4.71	195,772.10	7.53	152,916.11	6.12
กำไรสุทธิ	-	-	15,455.26	0.66	27,768.35	1.07	21,612.14	0.86

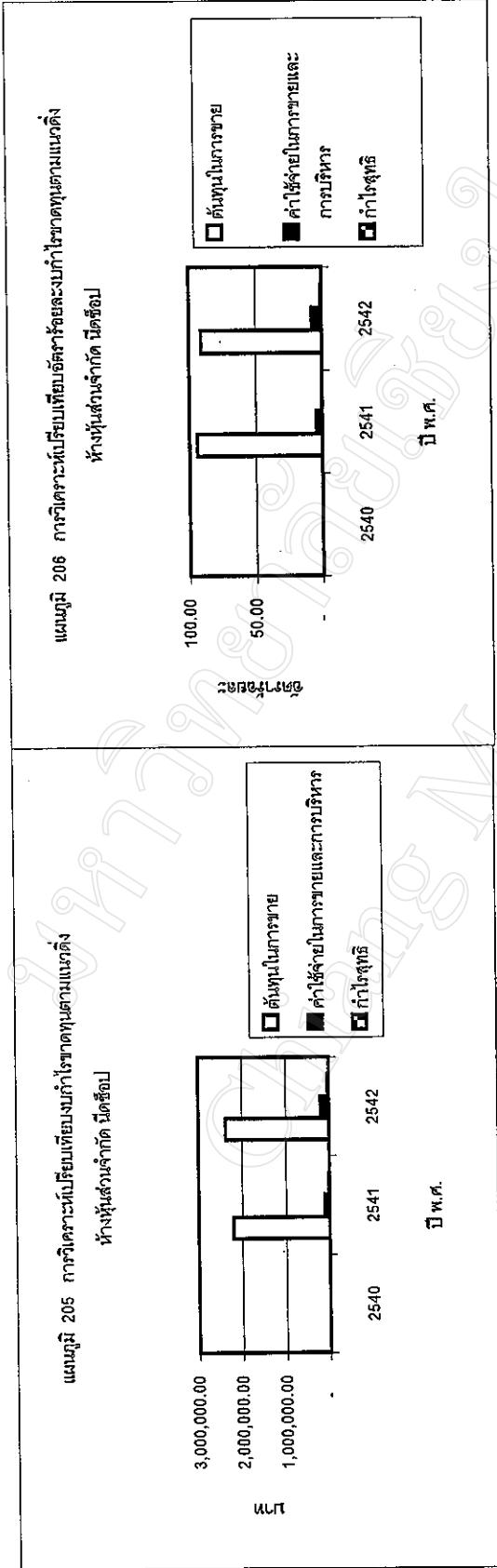

การวิเคราะห์อัตราส่วนทางการเงินร้านค้าสะดวกซื้อระหว่างปี พ.ศ.2539-2542

รายการในตาราง 78 การวิเคราะห์อัตราส่วนทางการเงินร้านค้าสะดวกซื้อระหว่างปี พ.ศ.2539-2542 จะแสดงรายละเอียดตัวเลขไว้ในภาคผนวกของงบดุลและงบกำไรขาดทุนของร้านค้าสะดวกซื้อ โดยทำการวิเคราะห์อัตราส่วนตามสูตรที่แสดงไว้ในหน้า 22-24

1. อัตราส่วนวัดสภาพคล่อง

ร้านค้าสะดวกซื้อซีทีเคมีอัตราหมุนเวียนระหว่างปี พ.ศ.2539-2542 เท่ากับ 1.02 0.99 1.08 1.19 เฉลี่ย 1.07 เท่า ตามลำดับ แสดงว่ากิจการมีสภาพเพราะมีสินทรัพย์หมุนเวียนที่สามารถเปลี่ยนสภาพเป็นเงินสดได้ทันที 1.07 เท่าของหนี้สินหมุนเวียนที่ถึงกำหนดชำระ สำหรับปี พ.ศ.2540 กิจการมีอัตราหมุนเวียนเท่ากับ 0.99 เท่า เนื่องจากการเพิ่มขึ้นของหนี้สินหมุนเวียนของบริษัท ดาราซีทีเค จำกัด จำนวน 882,044.34 บาท สำหรับอัตราส่วนสินทรัพย์คล่องตัวในระหว่าง ปี พ.ศ. 2539-2542 เท่ากับ 0.88 0.90 0.96 0.79 เฉลี่ย 0.88 เท่า แสดงว่ากิจการไม่มีความสามารถในการเปลี่ยนเงินสดได้คล่องตัว โดยในปี พ.ศ.2542 มีอัตราส่วนสินทรัพย์คล่องตัวเท่ากับ 0.78 เท่า เนื่องจาก บริษัท ญัฐปิติกษ์ จำกัด มีสินค้าเพิ่มขึ้นจาก ปี พ.ศ.2541 เท่ากับ 40,107.83 บาท และห้างหุ้นส่วนจำกัด นิคซ์อ็อป มีสินค้าคงเหลือเพิ่มขึ้นจากปี พ.ศ. 2541 เท่ากับ 21,255.28 บาท

2. อัตราส่วนวิเคราะห์ประสิทธิภาพในการใช้สินทรัพย์

กิจการมีอัตราการหมุนเวียนสินค้าคงเหลือเฉลี่ยเท่ากับ 1 ครั้ง/รอบ และมีระยะเวลาขายเฉลี่ยเท่ากับ 360 วัน สำหรับกิจการประเภทค้าปลีกสินค้าอุปโภคบริโภค การหมุนเวียนสินค้าระดับนี้จัดอยู่ในระดับการหมุนเวียนที่ต่ำมาก แสดงว่ากิจการโดยรวมมีสินค้าคงเหลือมากเกินไป อัตราการหมุนเวียนของสินทรัพย์ไม่หมุนเวียน ในระหว่างปี พ.ศ.2539-2542 เท่ากับ 51.76 66.31 66.46 65.56 ครั้ง/รอบเฉลี่ย 62.52 ครั้ง/รอบแสดงว่ากิจการมีความสามารถในการนำสินทรัพย์ไม่หมุนเวียน ไปก่อให้เกิดรายได้ได้ดี อาจเนื่องมาจากร้านค้าสะดวกซื้อซีทีเคไม่มีการเพิ่มของสินทรัพย์ไม่หมุนเวียน เพราะบริษัท เซลล์แห่งประเทศไทย จำกัด เป็นผู้รับผิดชอบ ในที่ดิน อาคารและอุปกรณ์ของร้านค้าสะดวกซื้อซีทีเค อัตราการหมุนของสินทรัพย์รวมระหว่างปี พ.ศ.2539-2542 เท่ากับ 1.61 1.66 1.41 6.50 ครั้ง/รอบ เฉลี่ยเท่ากับ 2.79 ครั้ง/รอบ ยังคงแสดงให้เห็นว่ากิจการมีความสามารถนำสินทรัพย์รวมไปก่อให้เกิดรายได้ค่อนข้างต่ำ

3. อัตราส่วนวิเคราะห์ความสามารถในการก่อหนี้

กิจการมีอัตราส่วนหนี้สินต่อสินทรัพย์รวมระหว่างปี พ.ศ.2539-2542 เท่ากับ 95.74 98.54 97.98 93.01 เท่า เฉลี่ย 96.31 เท่า แสดงว่า กิจการมีความเสี่ยงในการชำระหนี้มาก โดยหนี้สินส่วนใหญ่จะเป็นหนี้สินหมุนเวียนซึ่งมีระยะเวลาครบกำหนดในการชำระหนี้เร็ว โดยส่วนใหญ่กิจการมีสินทรัพย์หมุนเวียนจำนวนมาก และไม่มีการเพิ่มขึ้นของสินทรัพย์ไม่หมุนเวียน แต่บางกิจการมีการก่อหนี้จากหนี้สินระยะยาว ได้แก่ ห้างหุ้นส่วนจำกัด จินตพันธ์พงศ์ คอนวี่เนี่ยนสโตร์ และบริษัทราศีเลิศ จำกัด ซึ่งอาจทำให้กิจการประสบปัญหาในการชำระหนี้เพราะอัตราดอกเบี้ยจากหนี้สินระยะยาวมีอัตราดอกเบี้ยสูง อัตราส่วนความสามารถในการจ่ายดอกเบี้ยระหว่างปี พ.ศ. 2539-2542 เท่ากับ 1.04 0.74 1.12 0.67 เท่า เฉลี่ย 0.89 เท่า แสดงว่ากิจการมีความสามารถในการชำระดอกเบี้ยน้อย เนื่องจากห้างหุ้นส่วนจำกัด เค.ซี.เอ็น คอนวี่เนี่ยนสโตร์และบริษัท ฌัฐปิติพงษ์ จำกัด มีค่าขายที่ลดลง และมีอัตราดอกเบี้ยจากหนี้สินระยะยาวด้วย

4. อัตราส่วนวิเคราะห์ประสิทธิภาพในการดำเนินงาน

กิจการมีอัตราผลตอบแทนขั้นต้นระหว่างปี พ.ศ. 2539-2542 เท่ากับร้อยละ 21.88 21.30 20.10 21.29 เฉลี่ยร้อยละ 21.14 แสดงว่ากิจการมีต้นทุนในการขายสูง จึงทำให้มีอัตราผลตอบแทนกำไรขั้นต้นค่อนข้างต่ำ อัตราผลตอบแทนจากการดำเนินงานในระหว่างปี พ.ศ.2539-2542 เท่ากับร้อยละ 6.13 4.13 4.65 2.07 เฉลี่ยร้อยละ 4.23 แสดงว่ากิจการมีการควบคุมค่าใช้จ่ายในการดำเนินงานไม่ดีนัก จึงทำให้มีค่าใช้จ่ายสูง ผลตอบแทนที่ได้รับต่ำ อัตราผลตอบแทนจากกำไรสุทธิระหว่างปี พ.ศ.2539-2542 เท่ากับร้อยละ 0.15 -0.015 0.50 -0.82 เฉลี่ยร้อยละ -0.19 แสดงว่ากิจการมีผลตอบแทนน้อย บางปีมีผลขาดทุน ทั้งนี้เนื่องจากมีต้นทุนขายและค่าใช้จ่ายในการขายและการบริหารสูง อัตราผลตอบแทนสุทธิจากสินทรัพย์รวม ระหว่างปี พ.ศ.2539-2542 เท่ากับร้อยละ 0.24 0.17 0.53 -3.51 เฉลี่ยร้อยละ -2.57 แสดงว่าสินทรัพย์รวมของกิจการไม่ก่อให้เกิดรายได้ เป็นผลต่อเนื่องมาจากต้นทุนขายและค่าใช้จ่ายในการขายและการบริหารที่สูง อัตราผลตอบแทนจากส่วนของทุน ในระหว่างปี พ.ศ.2539-2542 เท่ากับร้อยละ 5.65 -2.58 0.71 -5.30 เฉลี่ยร้อยละ -1.52 แสดงว่าผู้ลงทุนไม่ได้รับผลตอบแทนจากการลงทุนเป็นผลมาจากการขาดทุนของกิจการร้านค้าสะดวกซื้อซีเลิศ

ตาราง 78 การวิเคราะห์อัตราส่วนทางการเงิน -ร้านค้าสะดวกซื้อซีเล็ค ระหว่างปี พ.ศ.2539-2542

อัตราส่วน	2539	2540	2541	2542	เฉลี่ย
1. อัตราส่วนวัดสภาพคล่อง					
1.1 อัตราหมุนเวียน (เท่า)	1.02	0.99	1.08	1.19	1.07
1.2 อัตราส่วนสินทรัพย์คล่องตัว	0.88	0.90	0.96	0.79	0.88
2. อัตราส่วนวิเคราะห์ประสิทธิภาพในการใช้สินทรัพย์					
2.1 การหมุนเวียนสินค้าคงเหลือ		1	1	1	1
2.2 ระยะเวลาขาย		360	360	360	360
2.3 อัตราการหมุนเวียนของสินทรัพย์ไม่หมุนเวียน	51.76	66.31	66.46	65.56	62.52
2.4 อัตราผลตอบแทนต่อสินทรัพย์รวม	1.61	1.66	1.41	6.50	2.79
3. อัตราส่วนวิเคราะห์ความสามารถในการก่อหนี้					
3.1 อัตราส่วนหนี้สินต่อสินทรัพย์รวม	95.74	98.54	97.94	93.01	96.31
3.2 อัตราส่วนความสามารถในการจ่ายดอกเบี้ย	1.04	0.74	1.12	0.67	0.89
4. อัตราส่วนวิเคราะห์ประสิทธิภาพในการดำเนินงาน					
4.1 อัตราผลตอบแทนขั้นต้น	21.88	21.30	20.10	21.29	21.14
4.2 อัตราผลตอบแทนจากการดำเนินงาน	6.13	4.13	4.65	2.07	4.23
4.3 อัตราผลตอบแทนจากกำไรสุทธิ	0.15	-0.02	0.50	-0.82	-0.19
4.4 อัตราผลตอบแทนสุทธิจากสินทรัพย์รวม	0.24	0.17	0.53	-3.51	-2.57
4.5 อัตราผลตอบแทนจากส่วนทุน	5.65	-2.58	0.71	-5.30	-1.52

1. อัตราส่วนวัดสภาพคล่อง

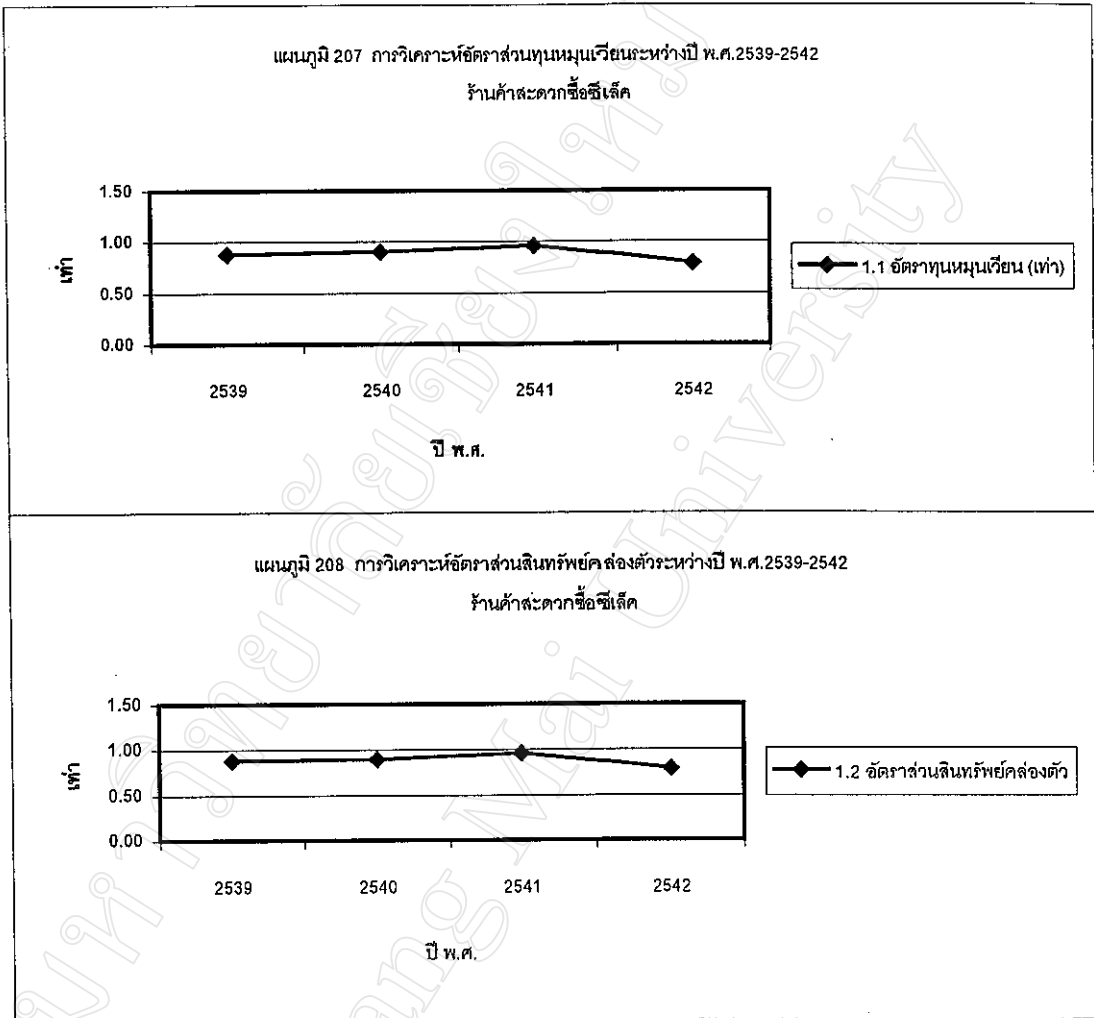

2. อัตราส่วนวิเคราะห์ประสิทธิภาพในการใช้สินทรัพย์

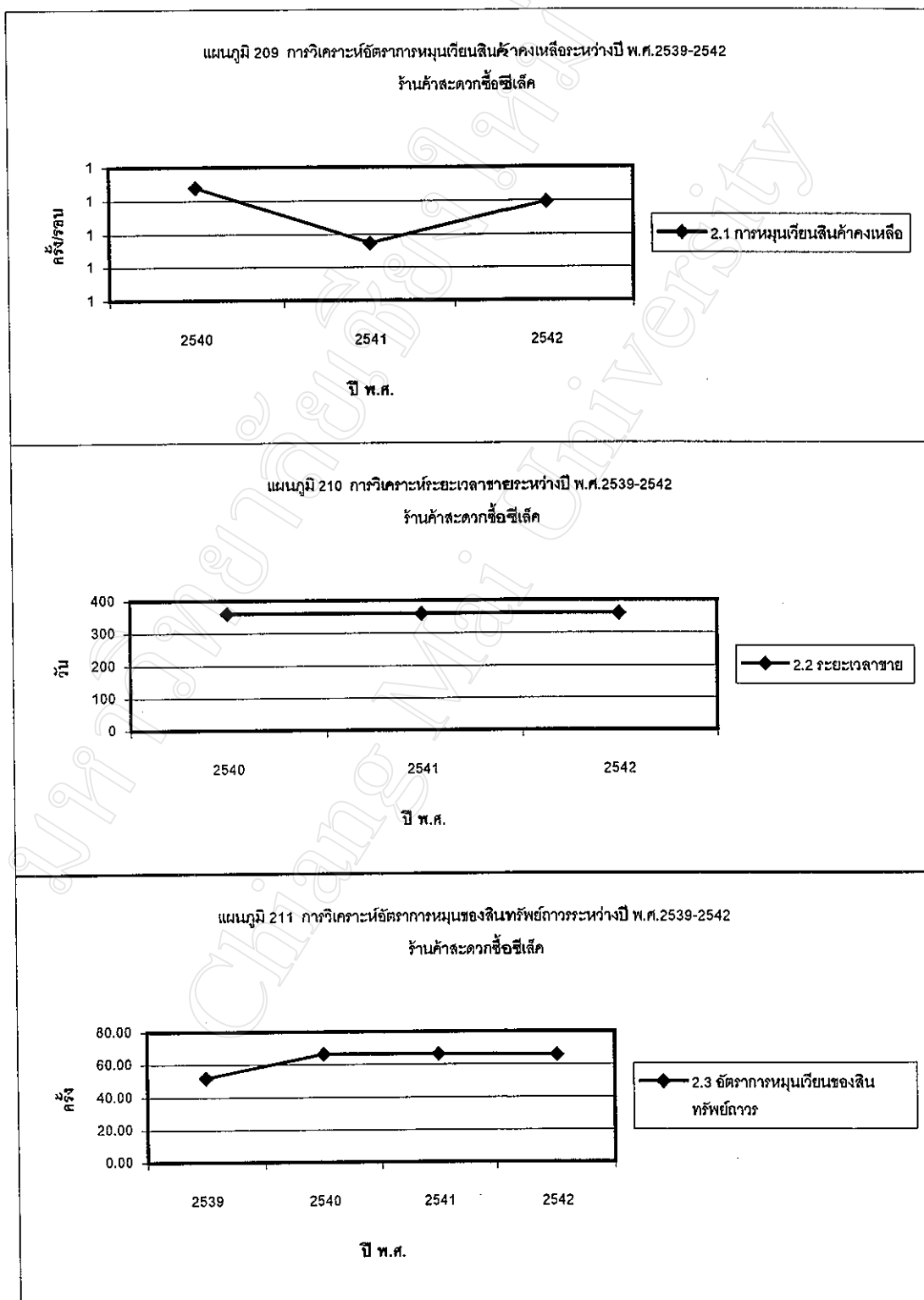

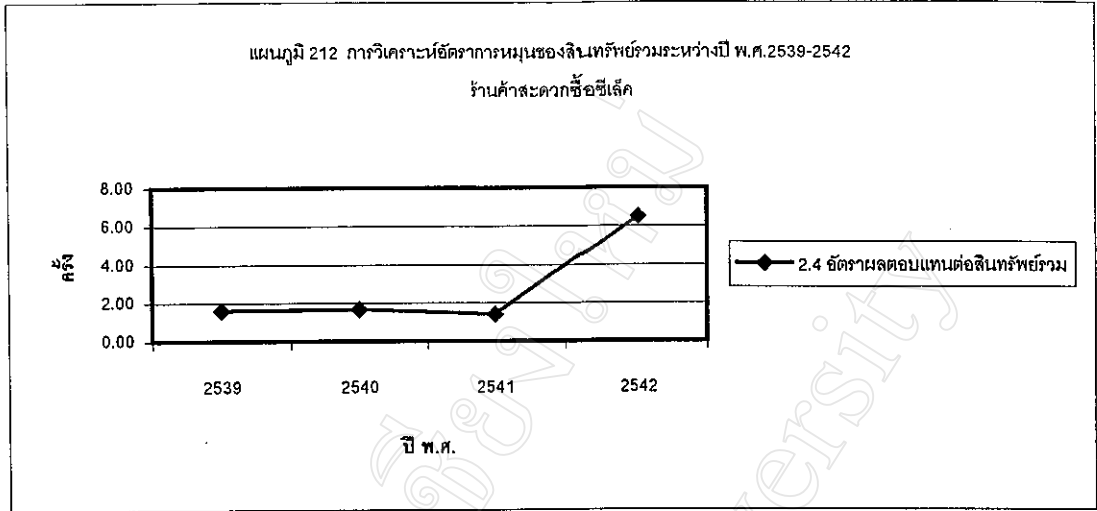

มหาวิทยาลัยเชียงใหม่
Chiang Mai University

3. อัตราส่วนวิเคราะห์ความสามารถในการก่อหนี้

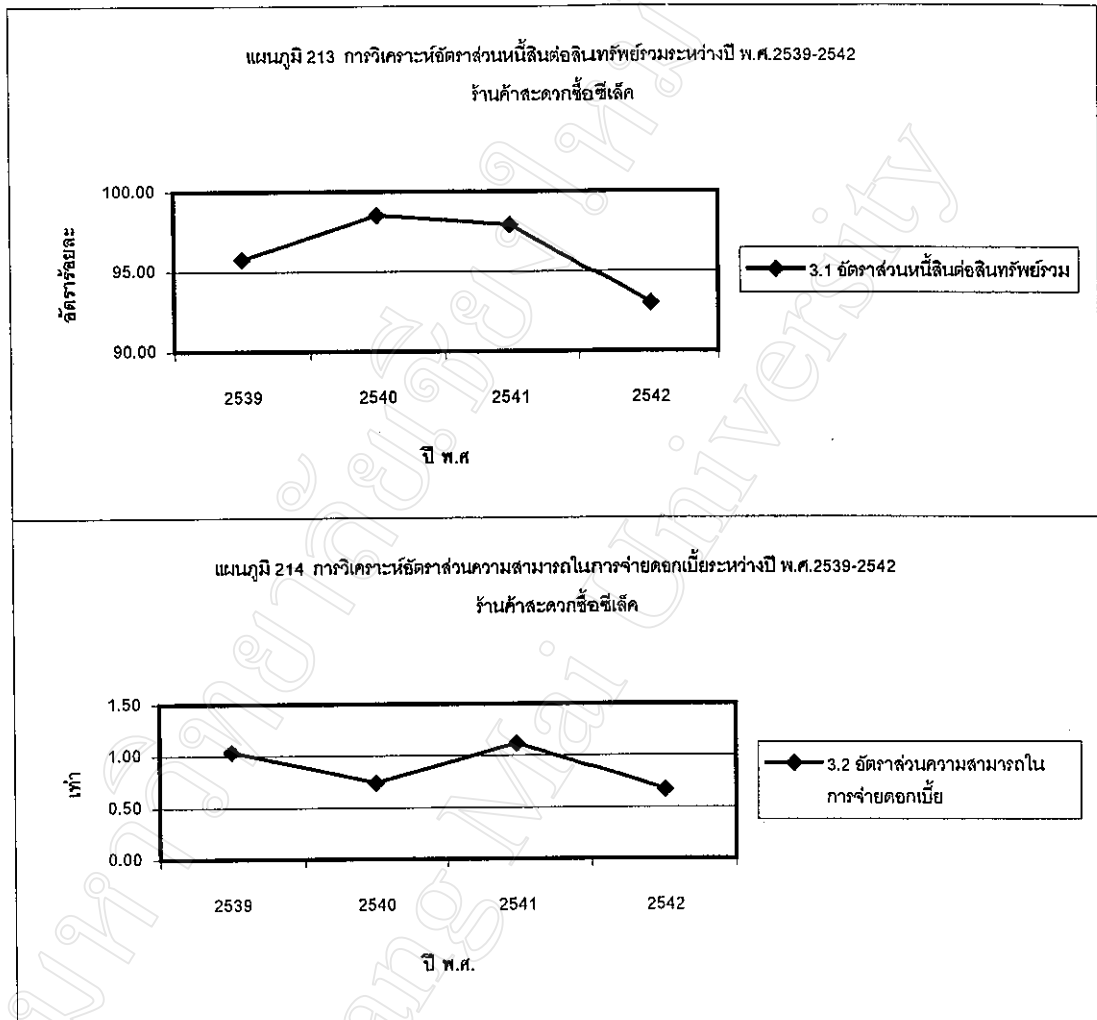

4. อัตราส่วนวิเคราะห์ประสิทธิภาพในการดำเนินงาน

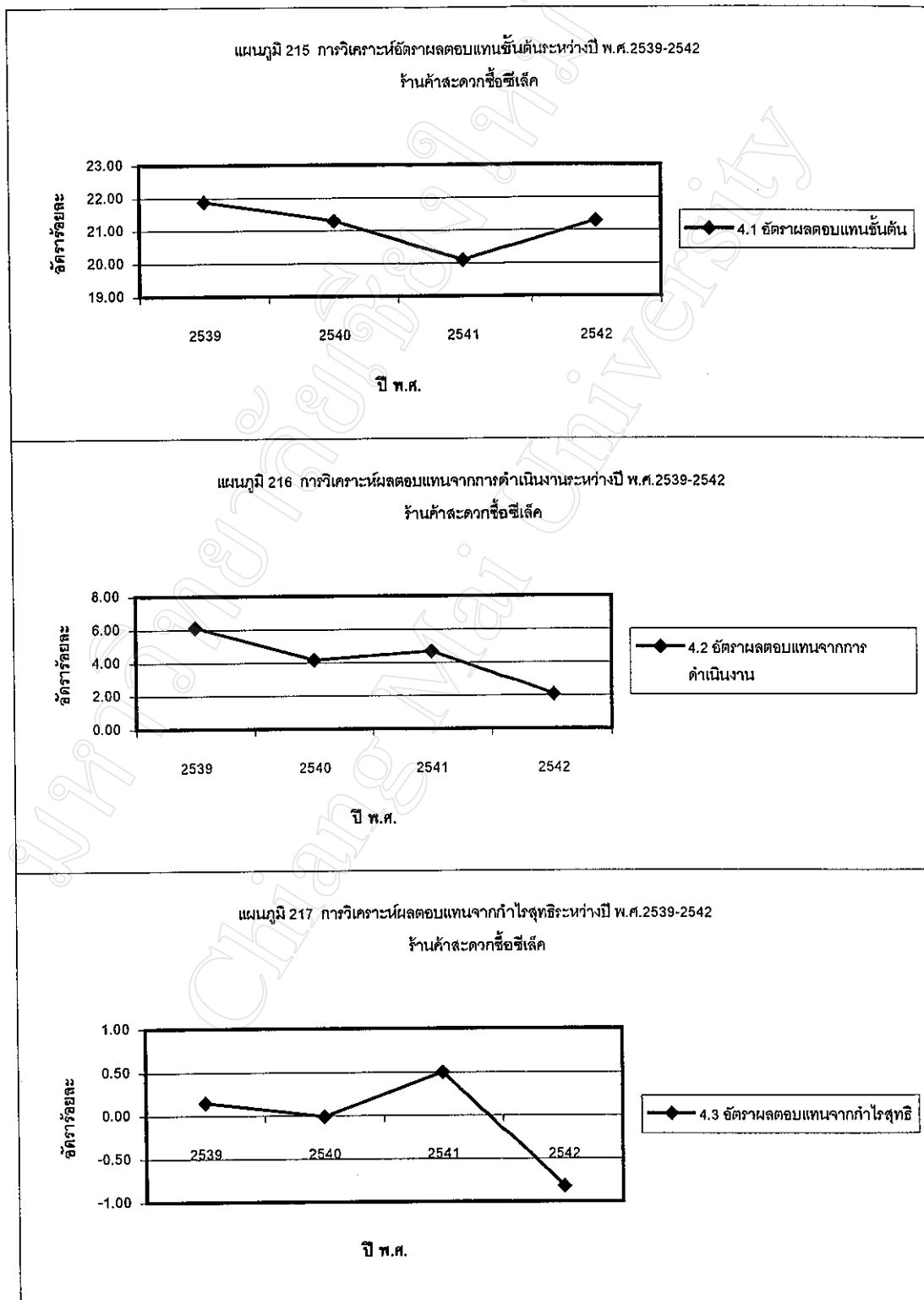

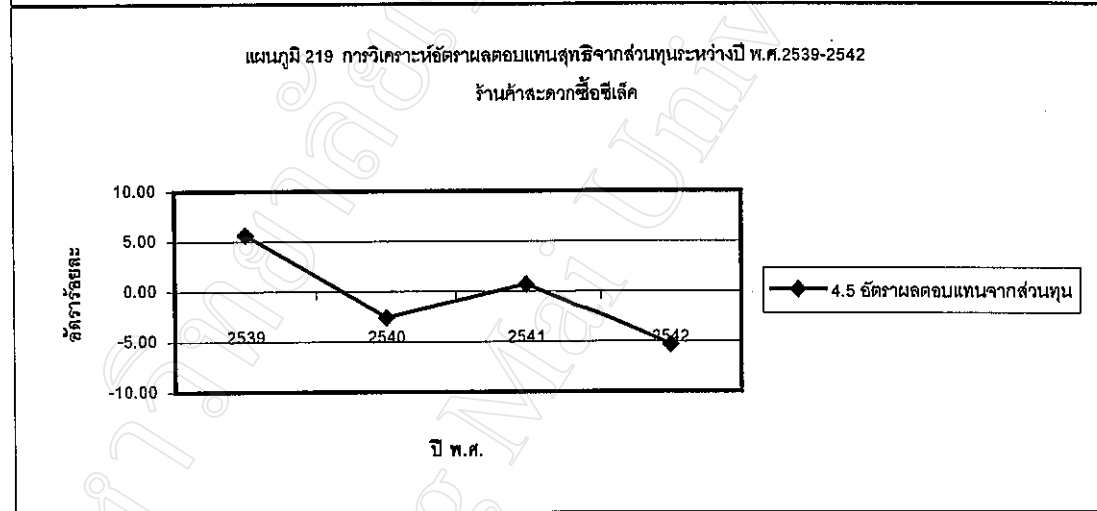
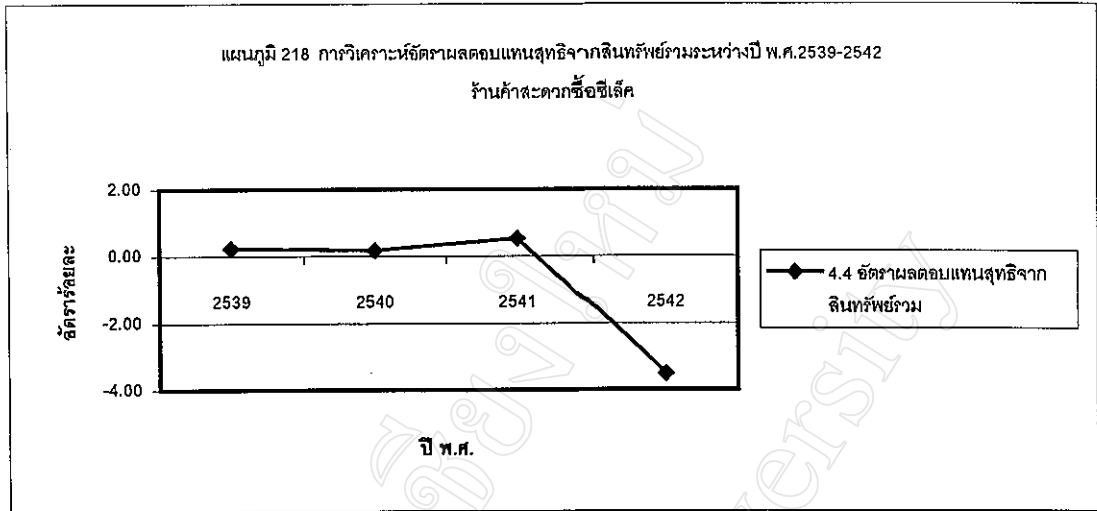

การวิเคราะห์อัตราส่วนทางการเงิน ร้านค้าสะดวกซื้อซีเล็คระหว่างปี พ.ศ.2540-2542

รายการในตาราง 79 การวิเคราะห์อัตราส่วนทางการเงิน ร้านค้าสะดวกซื้อซีเล็คระหว่างปี พ.ศ.2540-2542 จะแสดงรายละเอียดตัวเลขไว้ในภาคผนวกของงบดุลและงบกำไรขาดทุนของร้านค้าสะดวกซื้อซีเล็ค โดยทำการวิเคราะห์อัตราส่วนตามสูตรที่แสดงไว้ในหน้า 22 - 24

1. อัตราส่วนสภาพคล่อง

ร้านค้าสะดวกซื้อซีเล็คมีอัตราหมุนเวียนระหว่างปี พ.ศ.2540-2542 เท่ากับ 1.06 1.13 1.51 เท่า เฉลี่ย 1.24 เท่า ตามลำดับ แสดงว่ากิจการมีสภาพคล่อง เพราะมีสินทรัพย์หมุนเวียนที่สามารถเปลี่ยนสภาพเป็นเงินสดได้ 1.24 เท่าของหนี้สินหมุนเวียนที่ถึงกำหนดชำระ อัตราส่วนสินทรัพย์คล่องตัวในปี พ.ศ.2540-2542 เท่ากับ 0.91 1.04 0.88 เท่า เฉลี่ย 0.94 เท่าตามลำดับ แสดงว่ากิจการมีความสามารถในการเปลี่ยนเงินสดได้คล่องตัว เนื่องจากบริษัทมีบัญชีจำกัค มีสินค้าคงเหลือเพิ่มขึ้น จากปี พ.ศ.2541 เท่ากับ 40,107.28 บาท และห้างหุ้นส่วนจำกัค นีคชอป มีสินค้าคงเหลือเพิ่มขึ้น จากปี พ.ศ.2541 เท่ากับ 21,255.28 บาท

2. อัตราส่วนวิเคราะห์ประสิทธิภาพในการใช้สินทรัพย์

กิจการมีอัตราการหมุนเวียนของสินค้าคงเหลือระหว่างปี พ.ศ.2540-2541 เท่ากับ 2 ครั้ง/รอบ มีระยะเวลาขายเฉลี่ยเท่ากับ 180 วัน สำหรับกิจการประเภทค้าปลีกสินค้าอุปโภคบริโภค การหมุนเวียนสินค้าในระดับนี้จัดอยู่ในระดับการหมุนเวียนต่ำมาก แสดงว่ากิจการมีการบริหารสินค้าคงเหลือไม่ดี อัตราการหมุนเวียนของสินทรัพย์ไม่หมุนเวียน ระหว่างปี พ.ศ.2540-2542 เท่ากับ 14.44 14.15 14.23 ครั้ง/รอบ เฉลี่ย 14.28 ครั้ง/รอบ ตามลำดับ แสดงว่ากิจการมีความสามารถในการนำสินทรัพย์ไม่หมุนเวียนไปก่อให้เกิดรายได้ในระดับค่อนข้างต่ำ แม้ว่าสินทรัพย์ไม่หมุนเวียนของกิจการจะเป็นของบริษัท เซลล์ แห่งประเทศไทยจำกัค ก็ตาม อัตราการหมุนของสินทรัพย์ไม่หมุนเวียน ระหว่างปี พ.ศ.2540-2542 เท่ากับ 1.94 1.85 4.58 ครั้ง/รอบ เฉลี่ย 2.79 ครั้ง/รอบ ยังคงแสดงให้เห็นว่ากิจการมีความสามารถในการนำสินทรัพย์รวมไปก่อให้เกิดรายได้ค่อนข้างต่ำ

3. อัตราส่วนวิเคราะห์ความสามารถในการก่อหนี้

กิจการมีอัตราส่วนแห่งหนี้ ในระหว่างปี พ.ศ.2540-2542 เท่ากับ ร้อยละ 81.07 78.97 44.53 เฉลี่ยร้อยละ 68.19 พบว่ากิจการมีแนวโน้มการลดลงของหนี้สิน แต่กิจการก็ยังคงมีอัตราหนี้สินสูง ซึ่งเป็นหนี้สินหมุนเวียนเป็นส่วนใหญ่ และมีการก่อหนี้ระยะยาว สำหรับห้างหุ้นส่วน จินตพันธ์พงศ์ คอนเวเนียนสโตร์และบริษัทดาราศาสตร์ จำกัด ซึ่งทำให้ต้องรับภาระต้นทุนดอกเบี้ยที่สูง อัตราความสามารถในการจ่ายดอกเบี้ย ระหว่างปี พ.ศ.2540 –2542 เท่ากับ 0.82 1.28 0.99 เฉลี่ย 1.03 เท่า แสดงให้เห็นว่ากิจการพอมีความสามารถในการชำระดอกเบี้ยที่เกิดขึ้น แต่ทั้งนี้ ความระมัดระวังในการก่อหนี้ระยะยาว เนื่องจากกิจการไม่จำเป็นต้องลงทุนในสินทรัพย์ถาวรเพิ่ม เพราะบริษัท เซลล์แห่งประเทศไทย จำกัด เป็นผู้รับผิดชอบอยู่แล้ว

4. อัตราส่วนวิเคราะห์ประสิทธิภาพในการดำเนินงาน

กิจการมีอัตราผลตอบแทนขั้นต้น ระหว่างปี พ.ศ.2540-2542 เท่ากับ ร้อยละ 17.91 17.12 18.26 เฉลี่ยร้อยละ 17.78 แสดงให้เห็นว่ากิจการมีต้นทุนที่สูงจึงทำให้อัตราผลตอบแทนขั้นต้นต่ำ อัตราผลตอบแทนจากการดำเนินงาน ระหว่างปี พ.ศ.2540-2542 เท่ากับร้อยละ 3.02 3.14 1.66 เฉลี่ยร้อยละ 2.61 ซึ่งอยู่ในระดับต่ำ แสดงว่ากิจการมีค่าใช้จ่ายในการขายและการบริหารสูง อัตราผลตอบแทนจากกำไรสุทธิระหว่างปี พ.ศ.2540-2542 เท่ากับร้อยละ -0.83 0.57 -0.15 เฉลี่ยร้อยละ -0.41 แสดงให้เห็นว่ากิจการไม่ได้รับผลตอบแทนจากกำไรสุทธิที่น่าพอใจ ทั้งนี้เป็นผลมาจากต้นทุนขายและค่าใช้จ่ายในการขายและการบริหารที่สูง อัตราผลตอบแทนจากสินทรัพย์รวมระหว่างปี พ.ศ.2540-2542 เท่ากับร้อยละ -1.62 1.06 0.69 เฉลี่ย 0.04 แสดงว่า กิจการมีความสามารถในการนำสินทรัพย์รวมไปก่อให้เกิดรายได้ แต่ยังคงอยู่ในระดับต่ำ อัตราผลตอบแทนจากส่วนทุน ระหว่างปี พ.ศ.2540-2542 เท่ากับร้อยละ -8.54 5.03 1.24 เฉลี่ยร้อยละ -2.27 แสดงให้เห็นว่าการลงทุนของส่วนทุนได้รับผลตอบแทนไม่เป็นที่น่าพอใจ ทั้งนี้กิจการอาจต้องมีการปรับปรุงโดยพยายามลดต้นทุนขาย ค่าใช้จ่ายในการขายและการบริหารเพื่อเพิ่มกำไร หรือเพิ่มยอดขายให้ได้มากขึ้น

ตาราง 79 การวิเคราะห์อัตราส่วนทางการเงิน -ร้านค้าสะดวกซื้อระหว่างปี พ.ศ.2540-2542

อัตราส่วน	2540	2541	2542	เฉลี่ย
1. อัตราส่วนสภาพคล่อง				
1.1 อัตราหมุนหมุนเวียน	1.06	1.13	1.51	1.23
1.2 อัตราส่วนสินทรัพย์คล่องตัว	0.91	1.04	0.88	0.94
2. อัตราส่วนวิเคราะห์ประสิทธิภาพในการใช้สินทรัพย์				
2.1 อัตราการหมุนของสินค้าคงเหลือ		1	2	2
2.2 ระยะเวลาขาย		360	180	180
2.3 อัตราการหมุนของสินทรัพย์ไม่หมุนเวียน	14.44	14.15	14.23	14.28
2.4 อัตราการหมุนเวียนของสินทรัพย์รวม	1.94	1.85	4.58	2.79
3. อัตราส่วนวิเคราะห์ความสามารถในการก่อหนี้				
3.1 อัตราส่วนแห่งหนี้	81.07	78.97	44.53	68.19
3.2 อัตราส่วนความสามารถในการจ่ายดอกเบี้ย	0.82	1.28	0.99	1.03
4. อัตราส่วนวิเคราะห์ประสิทธิภาพในการดำเนินงาน				
4.1 อัตราผลตอบแทนขั้นต้น	17.9130	19.780	16.8932	18.1953
4.2 อัตราผลตอบแทนจากการดำเนินงาน	3.02	3.14	1.66	2.61
4.3 อัตราผลตอบแทนจากกำไรสุทธิ	0.83	0.57	-0.15	-0.41
4.4 อัตราผลตอบแทนจากสินทรัพย์รวม	-1.62	1.06	0.69	0.04
4.5 อัตราผลตอบแทนจากส่วนทุน	-8.54	5.03	1.24	-2.27

1. อัตราส่วนสภาพคล่อง

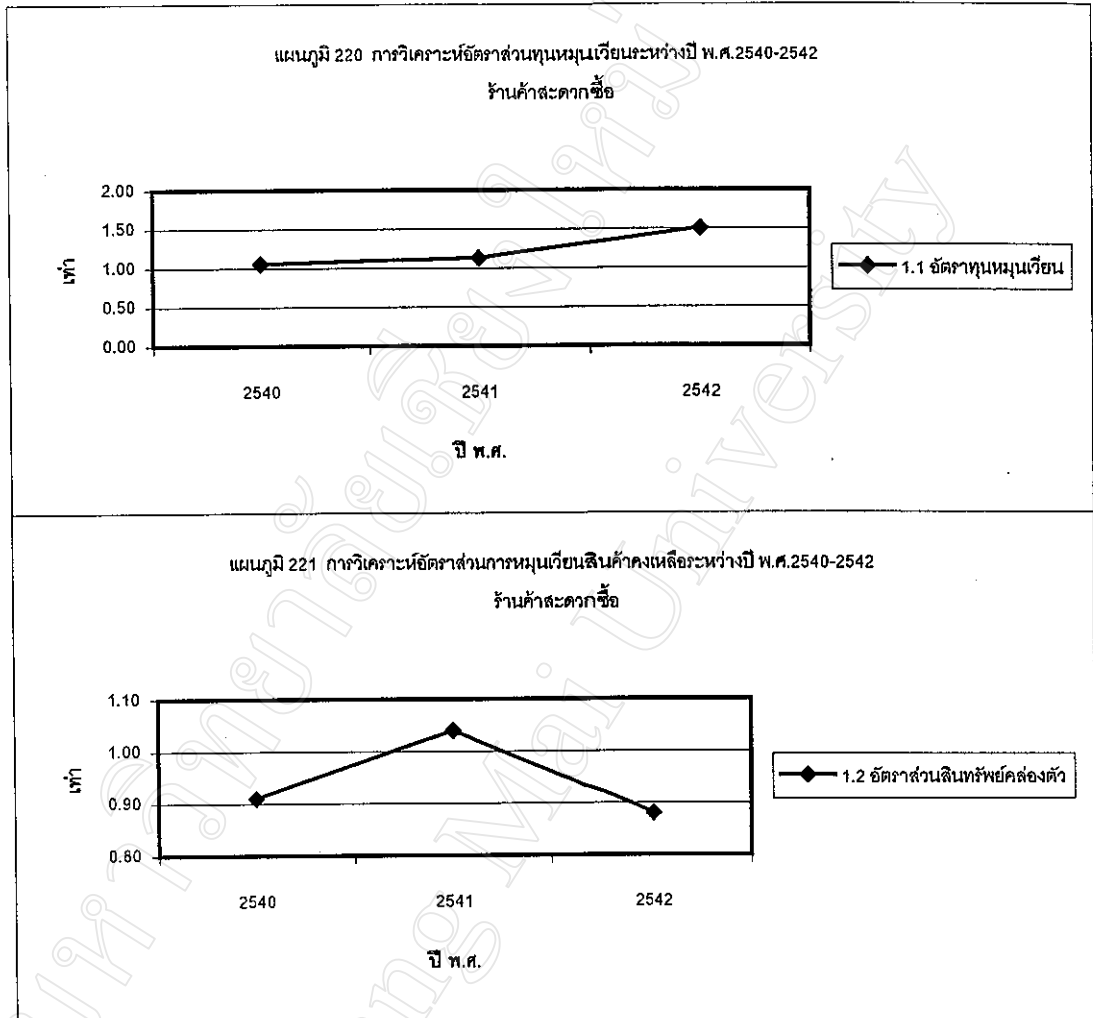

2. อัตราส่วนวิเคราะห์ประสิทธิภาพในการใช้สินทรัพย์

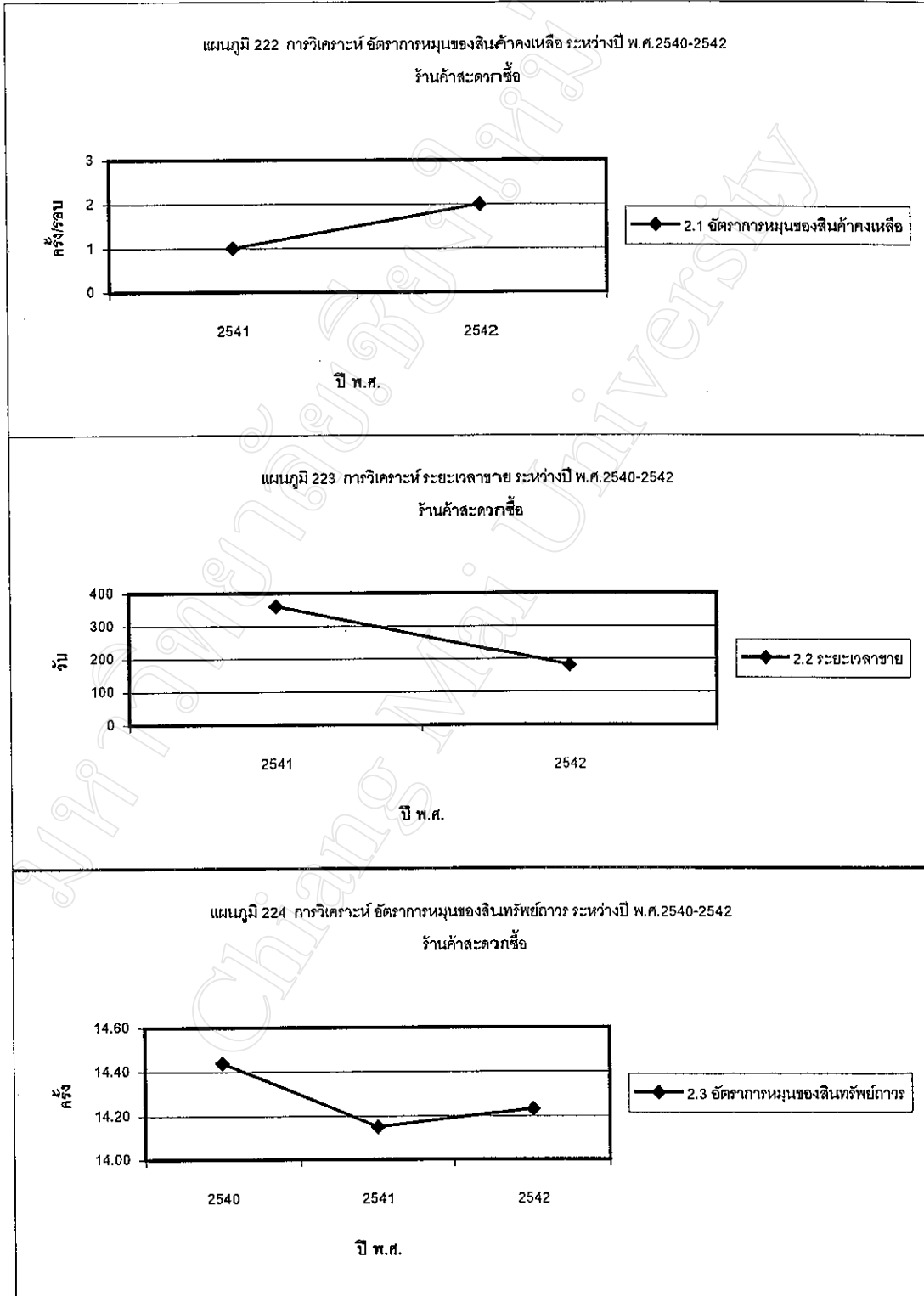

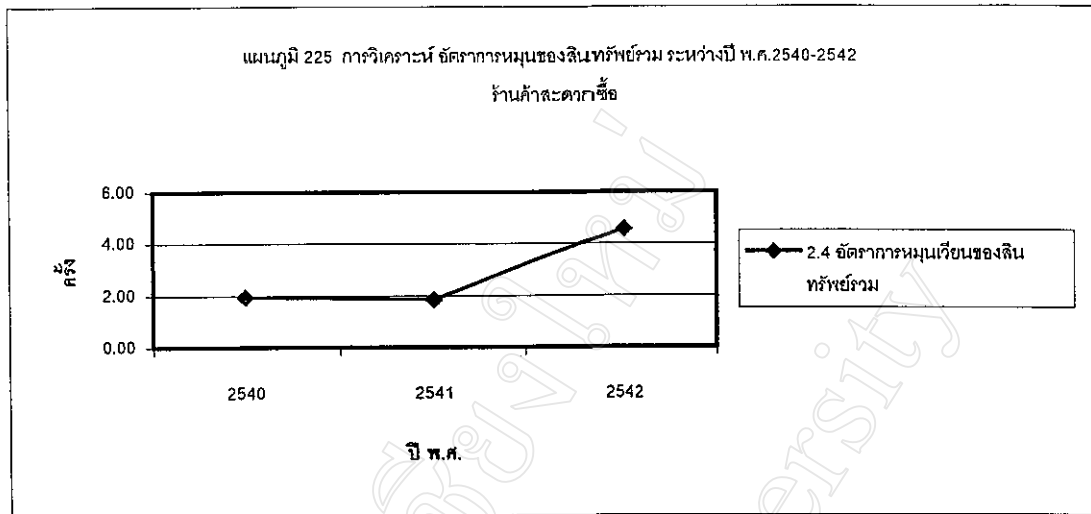

3. อัตราส่วนวิเคราะห์ความสามารถในการก่อกำเนิด

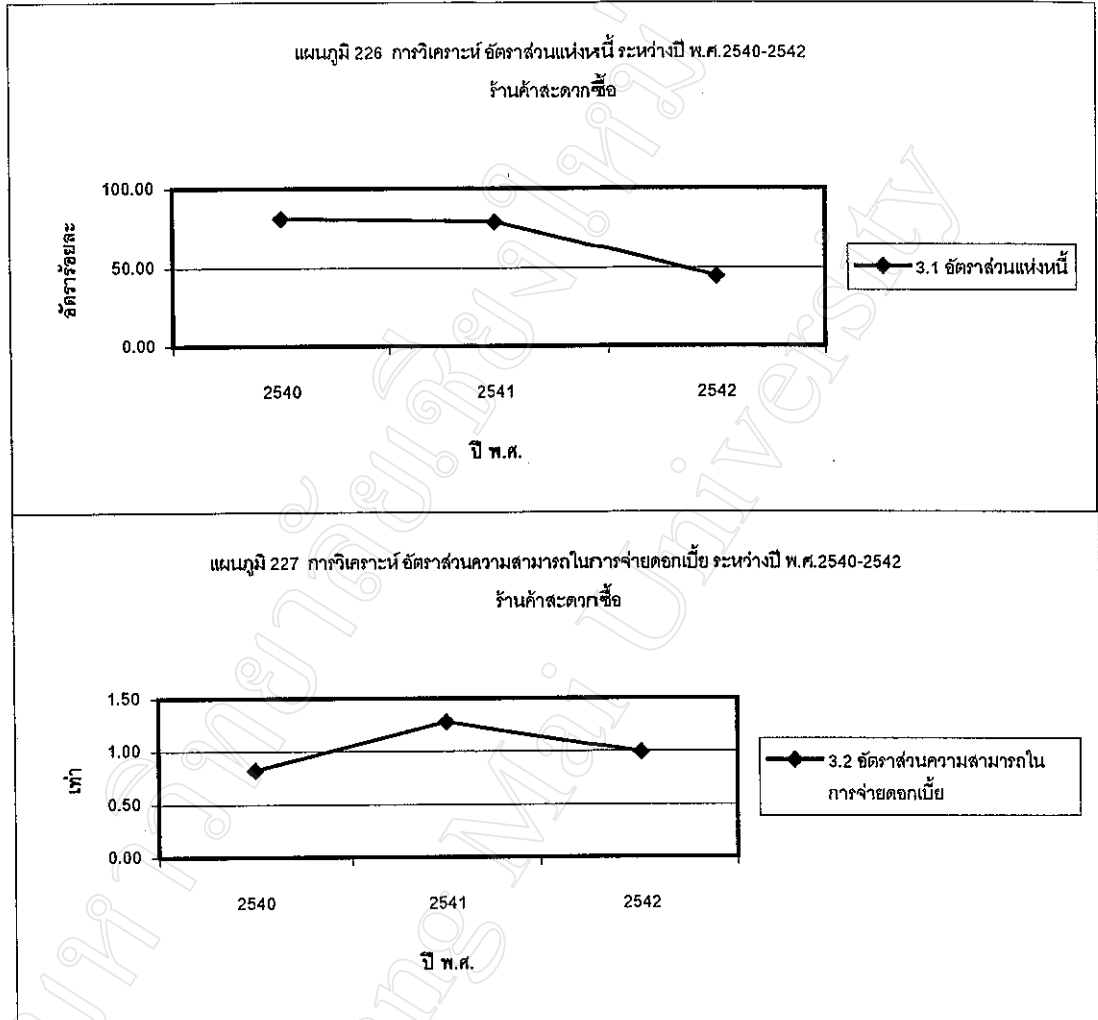

4. อัตราส่วนวิเคราะห์ประสิทธิภาพในการดำเนินงาน

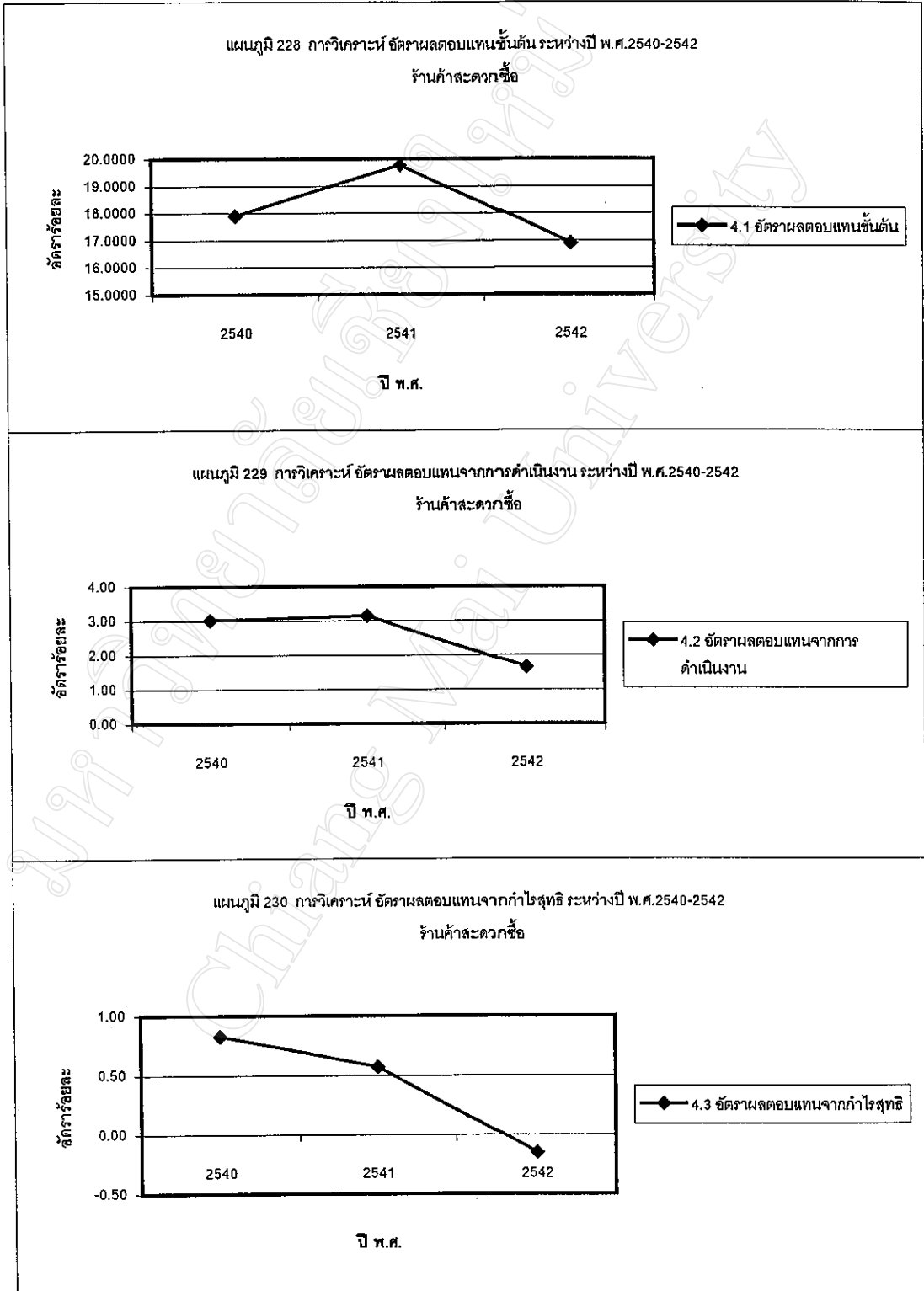

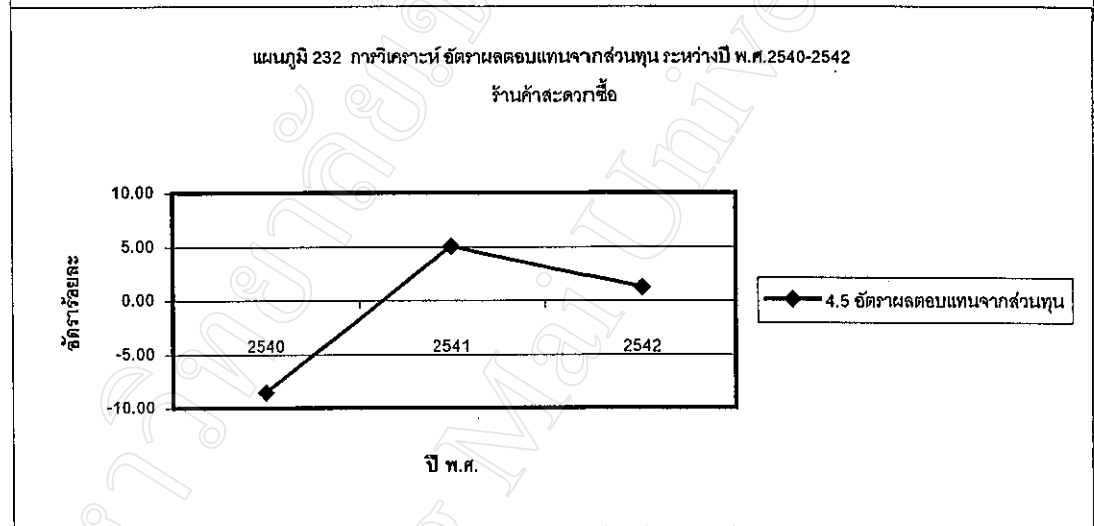
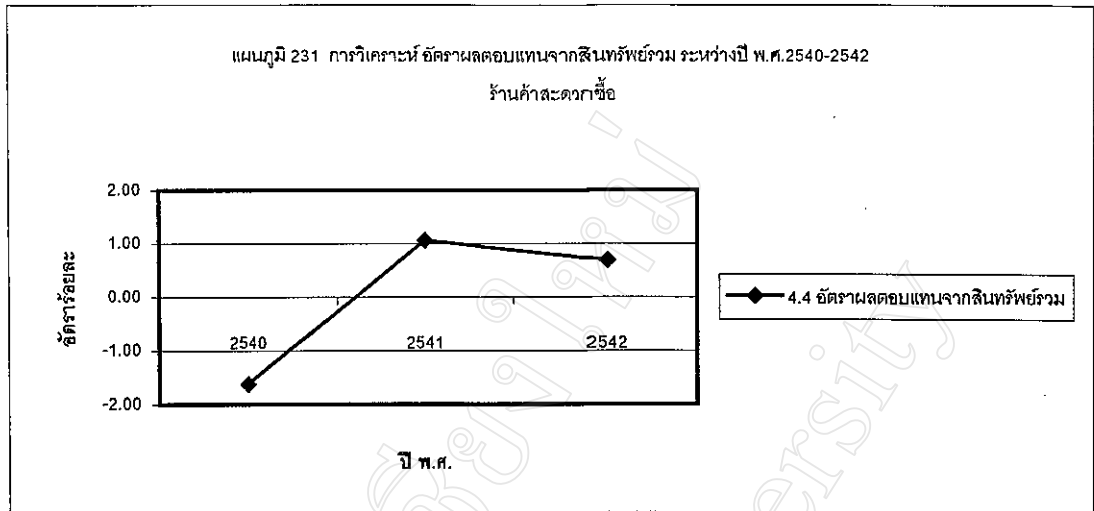

การวิเคราะห์อัตราส่วนทางการเงิน ห้างหุ้นส่วนจำกัด จินตพันธ์พงศ์ คอนวีเนียนสโตร์ ระหว่างปี พ.ศ.2539-2542

รายการในตาราง 80 การวิเคราะห์อัตราส่วนทางการเงิน ห้างหุ้นส่วนจำกัด จินตพันธ์พงศ์ คอนวีเนียนสโตร์ ระหว่างปี พ.ศ.2539 - 2542 จะแสดงรายละเอียดตัวเลขไว้ในภาคผนวกของงบดุล และงบกำไรขาดทุนของห้างหุ้นส่วนจำกัด จินตพันธ์พงศ์ โดยทำการวิเคราะห์อัตราส่วนตามสูตรที่แสดงไว้ในหน้า 22-24

1. อัตราส่วนสภาพคล่อง

อัตราทุนหมุนเวียนของร้านค้าสะดวกซื้อซีเล็ค ในระหว่างปี พ.ศ.2539-2542 มีค่าเท่ากับ 2.02 0.59 386.47 179.13 เท่า เฉลี่ย 142.06 เท่า ตามลำดับ การเพิ่มขึ้นในอัตราส่วนมากนี้เป็นผลมาจากการก่อหนี้ระยะยาว คือ รายการเจ้าหนี้เงินกู้ยืมจากผู้เป็นหุ้นส่วน มาลงทุนในสินทรัพย์หมุนเวียน ส่งผลให้กิจการมีสภาพคล่องมาก อัตราส่วนสินทรัพย์คล่องตัวในระหว่างปี พ.ศ.2539-2542 เท่ากับ 0.07 0.19 28.34 58.65 เท่า เฉลี่ย 21.82 เท่า ตามลำดับ ทั้งนี้เป็นผลเนื่องมาจากการก่อหนี้ระยะยาวซึ่งนำเงินมาลงทุนในสินค้า ส่งผลให้กิจการมีสภาพคล่องในการดำเนินงานมากขึ้นไป

2. อัตราส่วนวิเคราะห์ประสิทธิภาพในการใช้สินทรัพย์

อัตราการหมุนเวียนของสินค้าคงเหลือโดยเฉลี่ยเท่ากับ 12 ครั้ง/รอบ มีระยะเวลาขายเฉลี่ย 30 วัน สำหรับสินค้าอุปโภคบริโภค การหมุนเวียนสินค้าในอัตราที่มีความเหมาะสม สำหรับอัตราการหมุนของสินค้าถาวรระหว่างปี พ.ศ.2539-2542 เท่ากับ 101.08 156.64 173.49 222.93 ครั้ง/รอบเฉลี่ย 164.29 ครั้ง/รอบ แสดงให้เห็นว่ากิจการสามารถนำสินทรัพย์ไม่หมุนเวียนมาก่อให้เกิดรายได้ดี แต่ทั้งนี้พบว่ากิจการไม่มีสินทรัพย์ไม่หมุนเวียนมากนัก เพราะโดยส่วนใหญ่ เป็นความรับผิดชอบของบริษัท เซลล์แห่งประเทศไทย จำกัด อัตราการหมุนเวียนของสินทรัพย์รวม ระหว่างปี พ.ศ.2539-2542 เท่ากับ 9.28 13.47 7.97 18.37 ครั้ง/รอบ เฉลี่ย 12.27 ครั้ง/รอบ แสดงให้เห็นว่ากิจการมีความสามารถในการนำสินทรัพย์รวมไปก่อให้เกิดรายได้ค่าขายพอควร

3. อัตราส่วนการวิเคราะห์ความสามารถในการก่อหนี้

กิจการมีอัตราส่วนหนี้สินต่อสินทรัพย์รวม ระหว่างปี พ.ศ.2539-2542 เท่ากับร้อยละ 65.14 153.94 131.84 147.82 เฉลี่ยร้อยละ 124.69 แสดงให้เห็นว่ากิจการมีการก่อหนี้เป็นจำนวนมากและพบว่าเป็นหนี้สินระยะยาว ซึ่งอาจได้รับผลกระทบจากอัตราดอกเบี้ยสูง สำหรับความสามารถในการชำระดอกเบี้ย ระหว่างปี พ.ศ.2539-2542 เท่ากับ -6.59 -1.35 1.40 0 เท่า เฉลี่ย -6.54 เท่า ตามลำดับ แสดงให้เห็นว่ากิจการกำลังประสบปัญหาการชำระหนี้ มีความเสี่ยงในการดำเนินงานสูง

4. อัตราส่วนวิเคราะห์ประสิทธิภาพในการดำเนินงาน

กิจการมีอัตราผลตอบแทนขั้นต้นระหว่างปี พ.ศ.2539-2542 เท่ากับร้อยละ 13.58 9.44 18.98 14.22 เฉลี่ยร้อยละ 14.06 แสดงว่ากิจการมีต้นทุนขายที่สูง อัตราผลตอบแทนจากการดำเนินงานระหว่างปี พ.ศ.2539-2542 เท่ากับร้อยละ -0.10 -6.05 1.58 1.25 เฉลี่ยร้อยละ -3.32 ตามลำดับ แสดงว่ากิจการมีค่าใช้จ่ายในการดำเนินงานสูงจนทำให้เกิดผลขาดทุนเกิดขึ้น อัตราผลตอบแทนจากการกำไรสุทธิ ระหว่างปี พ.ศ.2539-2542 เท่ากับร้อยละ -0.81 -6.98 0.45 1.25 เฉลี่ยร้อยละ -1.36 ตามลำดับ แสดงว่ากิจการมีต้นทุนขายและค่าใช้จ่ายในการขายและการบริหารที่สูงมากจนทำให้เกิดผลขาดทุนจำนวนมากในปี พ.ศ.2540 แต่ในปี พ.ศ.2542 กิจการมีกำไร เป็นผลมาจากมีการลดค่าใช้จ่ายในการขายและการบริหาร อัตราผลตอบแทนสุทธิจากสินทรัพย์รวม ระหว่างปี พ.ศ.2539-2542 เท่ากับร้อยละ -1.65 94.01 3.57 23.06 เฉลี่ยร้อยละ -17.26 สำหรับปีที่มีผลตอบแทนสุทธิจากสินทรัพย์รวมสูง เนื่องจากกิจการสามารถนำสินทรัพย์มาก่อให้เกิดรายได้ดี แต่โดยรวมแล้วกิจการ ได้รับผลตอบแทนสุทธิจากสินทรัพย์รวมไม่ดึ้นก อัตราผลตอบแทนจากส่วนของผู้เป็นหุ้นส่วนระหว่างปี พ.ศ.2539-2542 เท่ากับร้อยละ -4.74 174.26 -11.31 -48.22 เฉลี่ยร้อยละ 109.99 ในปี พ.ศ.2540 มีอัตราผลตอบแทนจากส่วนของผู้เป็นหุ้นส่วนสูง เนื่องจากปีนี้มีผลขาดทุนและส่วนของผู้เป็นหุ้นส่วนได้รับผลขาดทุนสะสมจากปีก่อนเช่นกัน แต่โดยภาพรวมแล้ว กิจการยังไม่ได้รับอัตราผลตอบแทนจากส่วนของผู้เป็นหุ้นส่วนดึ้นก

ตาราง 80 การวิเคราะห์อัตราส่วนทางการเงิน - ห้างหุ้นส่วนจำกัดจินตพันธ์พงศ์คอนกรีตวิเยนสโตร

อัตราส่วน	2539	2540	2541	2542	เฉลี่ย
1. อัตราส่วนสภาพคล่อง					
1.1 อัตราหมุนหมุนเวียน	2.02	0.59	386.47	179.13	142.06
1.2 อัตราส่วนสินทรัพย์คล่องตัว	0.07	0.19	28.38	58.65	21.82
2. อัตราส่วนวิเคราะห์ประสิทธิภาพในการใช้สินทรัพย์					
2.1 อัตราการหมุนเวียนของสินค้าคงเหลือ		15	10	12	12
2.2 ระยะเวลาขาย		24	36	30	30
2.3 อัตราการหมุนของสินทรัพย์ไม่หมุนเวียน	101.08	159.64	173.49	222.93	164.29
2.4 อัตราการหมุนของสินทรัพย์รวม	9.28	13.47	7.97	18.38	12.27
3. อัตราส่วนวิเคราะห์ความสามารถในการก่อหนี้					
3.1 อัตราส่วนหนี้สินต่อสินทรัพย์รวม	10.21	14.71	8.35	20.03	13.33
3.2 อัตราส่วนความสามารถในการจ่ายดอกเบี้ย	101.08	159.64	173.49	222.93	164.29
4. อัตราส่วนวิเคราะห์ประสิทธิภาพในการดำเนินงาน					
4.1 อัตราผลตอบแทนขั้นต้น	13.58	9.44	18.98	14.22	14.06
4.2 อัตราผลตอบแทนจากการดำเนินงาน	-0.10	-6.05	1.58	1.25	-3.32
4.3 อัตราผลตอบแทนจากกำไรสุทธิ	-0.81	-6.98	0.45	1.25	-1.36
4.4 อัตราผลตอบแทนสุทธิจากสินทรัพย์รวม	-1.65	94.01	3.57	23.06	-17.26
4.5 อัตราผลตอบแทนจากส่วนของผู้ถือหุ้น	-4.74	174.26	-11.31	-48.22	109.99

1. อัตราส่วนสภาพคล่อง

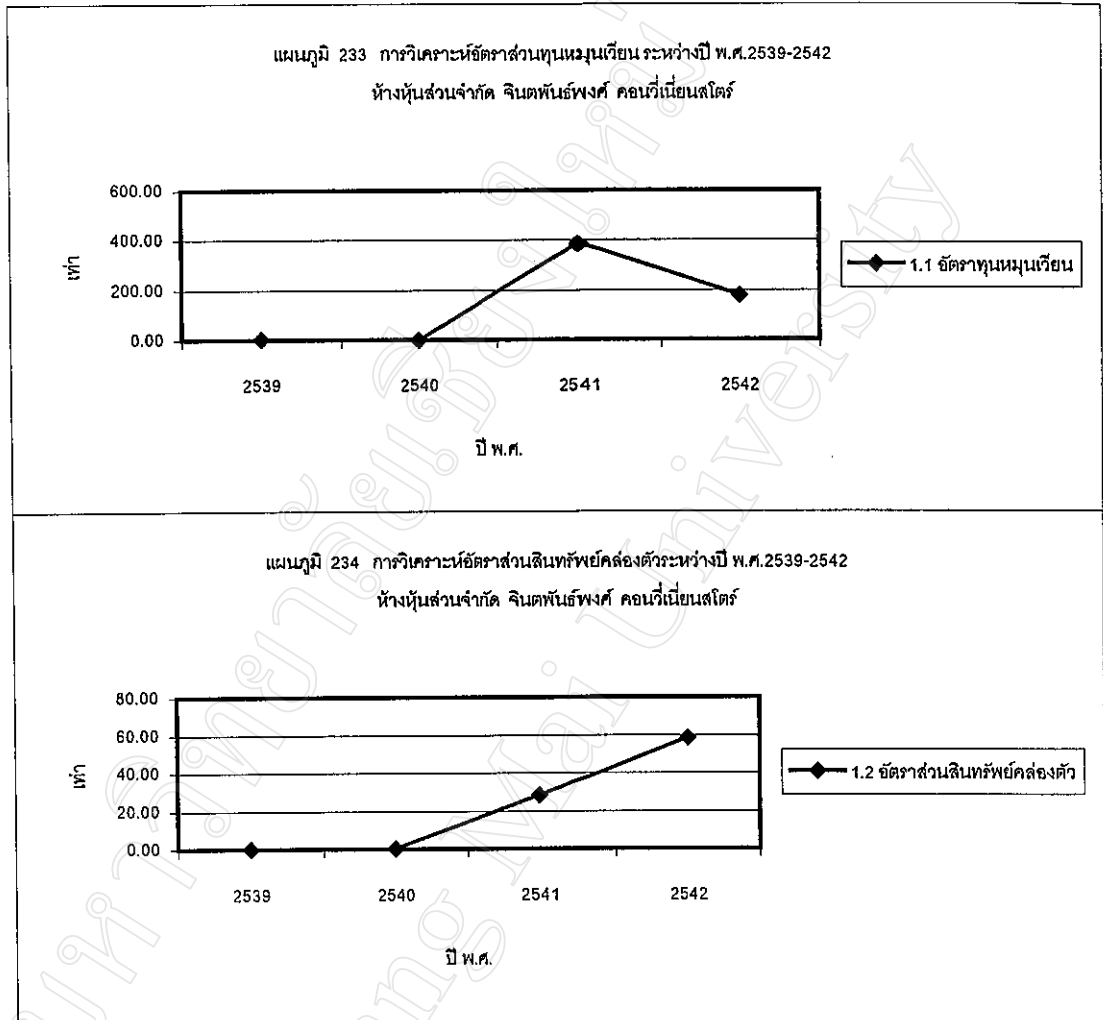

2. อัตราส่วนวิเคราะห์ประสิทธิภาพในการใช้สินทรัพย์

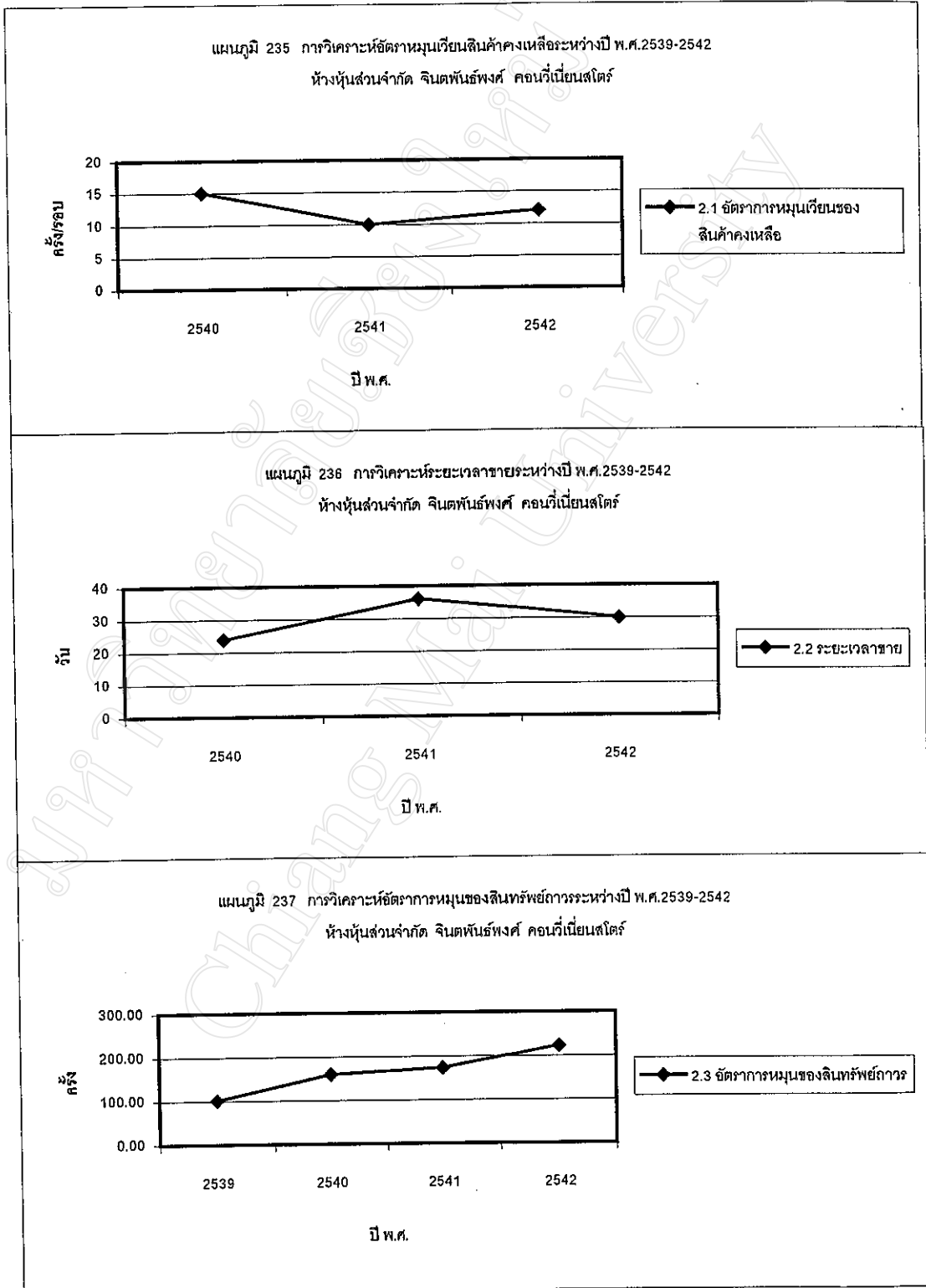

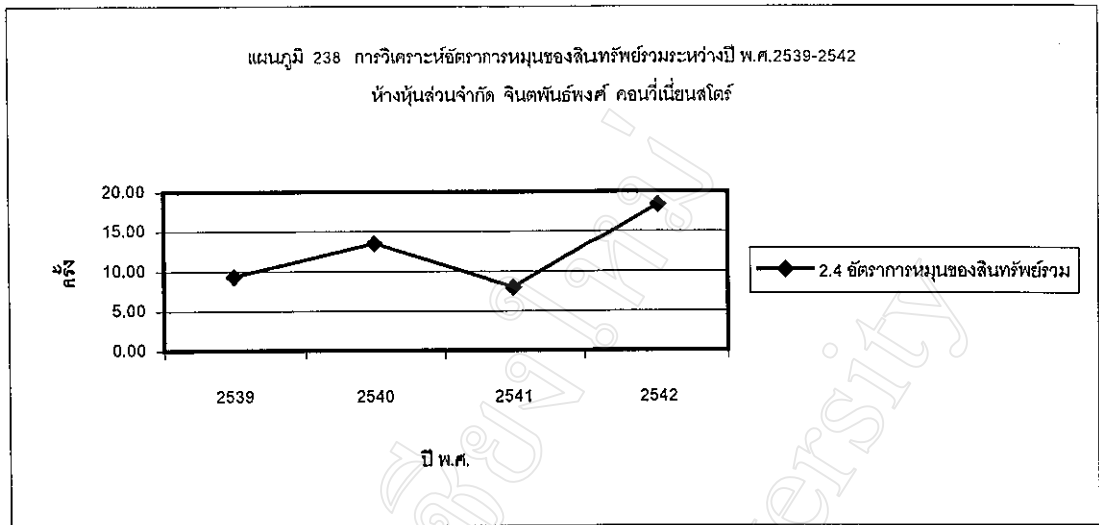

3. อัตราส่วนวิเคราะห์ความสามารถในการก่อก้อน

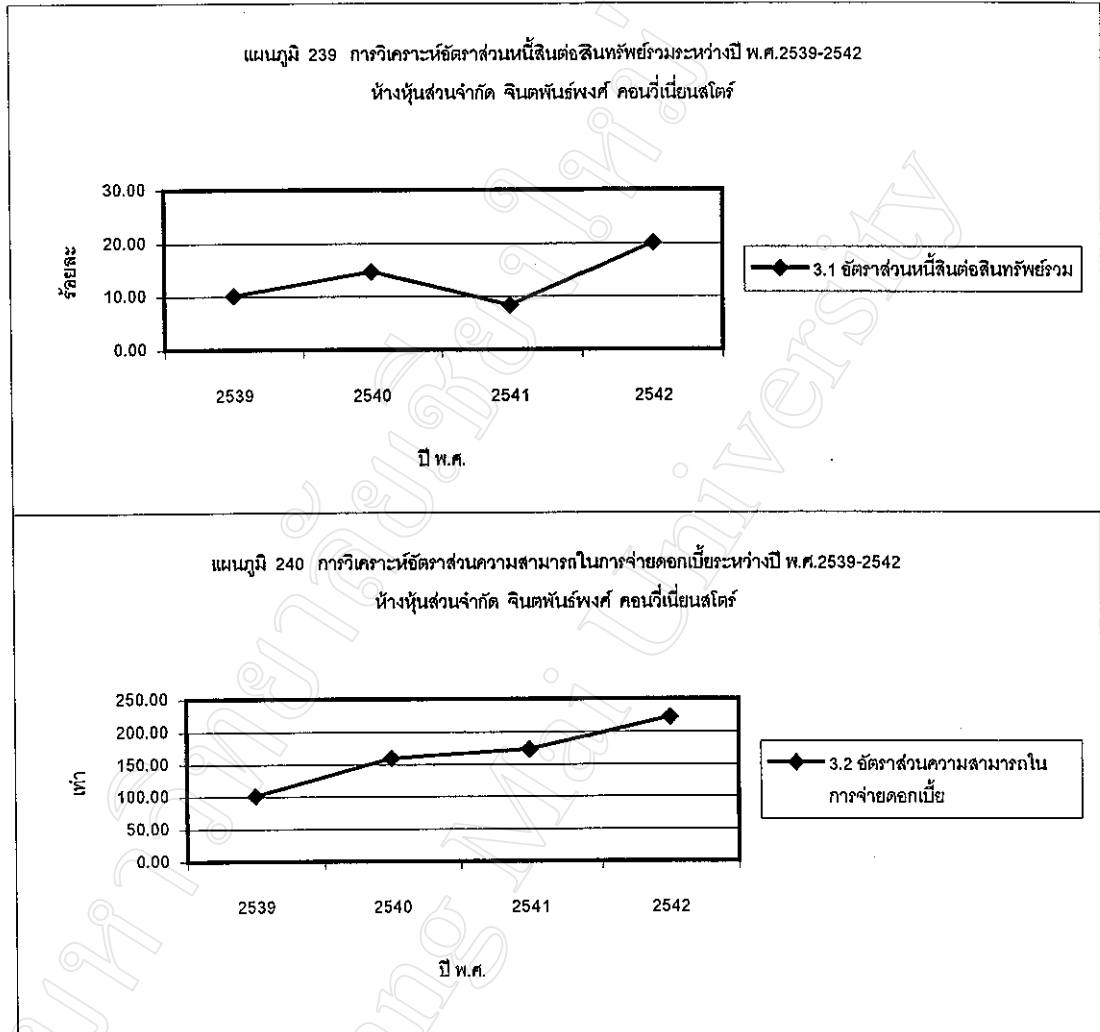

4. อัตราส่วนวิเคราะห์ประสิทธิภาพในการดำเนินงาน

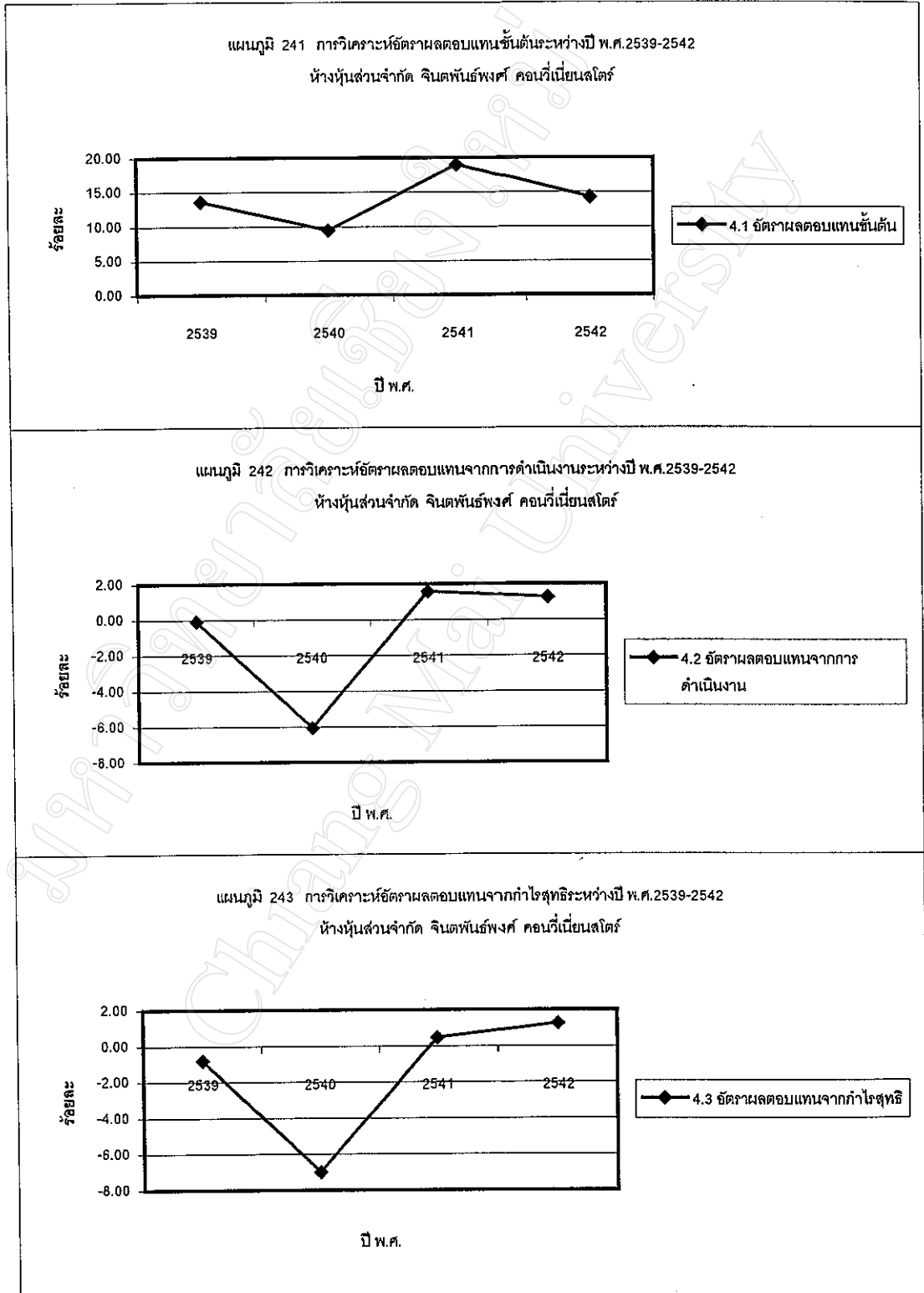

แผนภูมิ 244 การวิเคราะห์อัตราผลตอบแทนสุทธิจากสินทรัพย์รวมระหว่างปี พ.ศ.2539-2542
 ห้างหุ้นส่วนจำกัด จินตพันธ์พงศ์ คอนกรีตเนี่ยนสโตร์

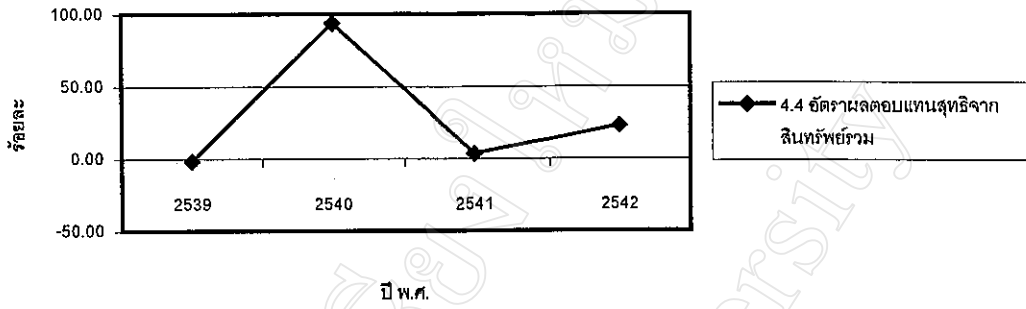

แผนภูมิ 245 การวิเคราะห์อัตราผลตอบแทนจากส่วนของผู้ถือหุ้นระหว่างปี พ.ศ.2539-2542
 ห้างหุ้นส่วนจำกัด จินตพันธ์พงศ์ คอนกรีตเนี่ยนสโตร์

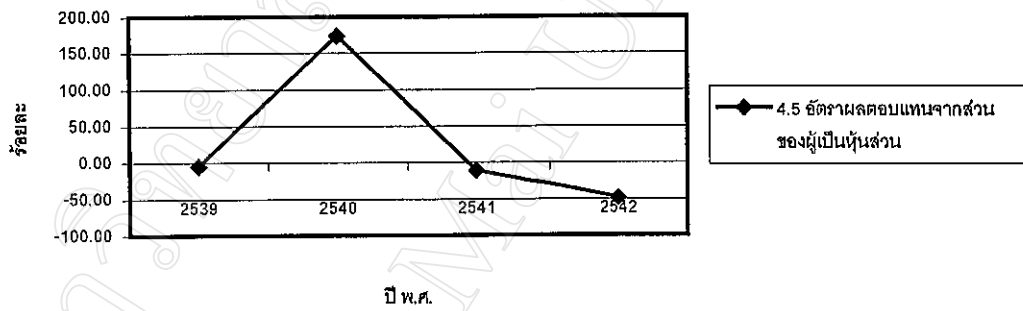

การวิเคราะห์อัตราส่วนทางการเงิน บริษัท ดาราซีเล็ค จำกัด ระหว่างปี พ.ศ.2539-2542

รายการในตาราง 81 การวิเคราะห์อัตราส่วนทางการเงิน บริษัท ดาราซีเล็ค จำกัด ระหว่างปี พ.ศ.2539-2542 จะแสดงรายละเอียดตัวเลขไว้ในภาคผนวกของงบดุลและงบกำไรขาดทุนของบริษัท ดาราซีเล็ค จำกัด โดยทำการวิเคราะห์อัตราส่วนตามสูตรที่แสดงไว้ในหน้า 22-24

1. อัตราส่วนสภาพคล่อง

บริษัท ดาราซีเล็ค จำกัด มีอัตราหมุนเวียนระหว่างปี พ.ศ.2539-2542 เท่ากับ 1.13 1.25 1.52 0.92 เท่า เฉลี่ย 1.20 เท่า แสดงว่ากิจการมีความสามารถในการนำสินทรัพย์หมุนเวียนเปลี่ยนสภาพเป็นเงินสดได้ทันที 1.20 เท่า ของหนี้สินหมุนเวียนที่ถึงกำหนดชำระ สำหรับอัตราส่วนสินทรัพย์คล่องตัว ในระหว่างปี พ.ศ.2539-2542 เท่ากับ 0.66 0.50 0.18 0.39 เท่า เฉลี่ย 0.43 เท่า แสดงว่ากิจการไม่มีความสามารถในการเปลี่ยนเงินสดได้คล่องตัว

2. อัตราส่วนวิเคราะห์ประสิทธิภาพในการใช้สินทรัพย์

กิจการมีอัตราการหมุนเวียนของสินค้าคงเหลือเฉลี่ย 9 ครั้งต่อรอบ มีระยะเวลาขาย 42 วัน สำหรับกิจการประเภทค้าปลีกสินค้าอุปโภคบริโภค การหมุนเวียนสินค้าในระดับนี้จัดอยู่ในการหมุนเวียนระดับปานกลาง อัตราการหมุนเวียนของสินทรัพย์ไม่หมุนเวียน เท่ากับ 269.74 433.57 490.76 1,100.91 ครั้ง/รอบ เฉลี่ย 576.24 ครั้ง/รอบ เนื่องจากกิจการไม่มีการลงทุนเพิ่มเติมในสินทรัพย์ไม่หมุนเวียนเพราะบริษัทเซลล์ แห่งประเทศไทย จำกัด เป็นผู้รับผิดชอบที่ดิน อาคาร และ อุปกรณ์ ทั้งหมด มีเพียงรายการอุปกรณ์บางชนิดที่กิจการนำมาใช้เองและไม่ก่อให้เกิดความเสียหายต่ออสังหาริมทรัพย์ จึงทำให้กิจการมีอัตราการหมุนของสินทรัพย์ไม่หมุนเวียนสูง อัตราการหมุนของสินทรัพย์รวมระหว่างปี พ.ศ.2539-2542 เท่ากับ 5.09 8.11 5.63 11.16 ครั้ง/รอบ เฉลี่ย 7.50 ครั้ง/รอบ แสดงว่ากิจการพอมีความสามารถในการนำสินทรัพย์ไปก่อให้เกิดรายได้

3. อัตราส่วนวิเคราะห์ความสามารถในการก่อหนี้

กิจการมีอัตราส่วนหนี้สินต่อสินทรัพย์รวม ระหว่างปี พ.ศ.2539-2542 เท่ากับร้อยละ 84.60 76.90 74.76 105.30 เฉลี่ยร้อยละ 85.39 ตามลำดับ แสดงให้เห็นว่ากิจการมีความเสี่ยงสูง เพราะมีหนี้สินรวมต่อสินทรัพย์รวมในอัตราที่สูง อัตราส่วนความสามารถในการจ่ายดอกเบี้ย ระหว่างปี พ.ศ.2540-2542 เท่ากับ 12.63 20.76 -2,979.74 เฉลี่ยร้อยละ -2,946.35 กิจการไม่มีอัตราส่วนความสามารถในการจ่ายดอกเบี้ย ในปี 2539 เนื่องจากไม่มีข้อมูลปรากฏในงบการเงิน

สำหรับปี พ.ศ.2542 มีอัตราส่วนความสามารถในการจ่ายดอกเบี้ยต่ำเนื่องจากปีนี้กิจการมีต้นทุนขายและค่าใช้จ่ายในการดำเนินงานสูงมาก จนทำให้กิจการประสบผลขาดทุนจำนวน -238,026.56 บาท

4. อัตราส่วนวิเคราะห์ประสิทธิภาพในการดำเนินงาน

กิจการมีอัตราผลตอบแทนขั้นต้น ระหว่างปี พ.ศ.2539-2542 ร้อยละ 12.17 15.59 25.05 11.37 เฉลี่ยร้อยละ 16.05 ตามลำดับ แสดงว่ากิจการมีต้นทุนขายสูงมาก จึงทำให้กำไรขั้นต้นน้อย อัตราผลตอบแทนจากการดำเนินงานระหว่างปี พ.ศ.2539-2542 เท่ากับร้อยละ 0.19 0.58 0.66 -4.56 เฉลี่ย -0.78 เป็นผลมาจากต้นทุนขายและค่าใช้จ่ายในการขายและการบริหารสูง จึงทำให้กิจการมีผลตอบแทนจากการดำเนินงานต่ำ อัตราผลตอบแทนจากกำไรสุทธิระหว่างปี พ.ศ.2539-2542 เท่ากับร้อยละ 0.19 0.33 0.67 -4.57 เฉลี่ยร้อยละ -0.84 ต้นทุนขายและค่าใช้จ่ายในการดำเนินงานที่สูงส่งผลให้มีอัตราผลตอบแทนจากกำไรสุทธิต่ำ อัตราผลตอบแทนสุทธิจากสินทรัพย์รวมระหว่างปี พ.ศ.2539-2542 เท่ากับ 0.98 2.66 3.75 -50.96 เฉลี่ย -43.57 ตามลำดับ กิจการมีความสามารถในการนำสินทรัพย์รวมมาก่อให้เกิดกำไรสุทธิได้แต่อยู่ในระดับต่ำ อัตราผลตอบแทนจากส่วนของผู้ถือหุ้น ระหว่างปี พ.ศ.2539-2542 เท่ากับ 6.40 11.52 14.89 961.62 เฉลี่ย 284.86 กิจการมีผลตอบแทนจากการลงทุนแก่ส่วนของผู้ถือหุ้นอยู่ในระดับต่ำเรื่อยมา จนถึงปี พ.ศ.2542 กิจการมีอัตราผลตอบแทนมาก ทั้งนี้เนื่องจากปีนี้กิจการมีผลขาดทุนสุทธิและมีส่วนของผู้ถือหุ้นติดลบ

ตาราง 81 การวิเคราะห์อัตราส่วนทางการเงิน - บริษัท ดาราซีเท็ค จำกัด

อัตราส่วน	2539	2540	2541	2542	เฉลี่ย
1. อัตราส่วนสภาพคล่อง					
1.1 อัตราหมุนเวียน	1.13	1.25	1.52	0.92	1.20
1.2 อัตราส่วนสินทรัพย์คล่องตัว	0.66	0.50	0.18	0.39	0.43
2. อัตราส่วนวิเคราะห์ประสิทธิภาพในการใช้สินทรัพย์					
2.1 อัตราการหมุนเวียนของสินค้าคงเหลือ		12	6	10	9
2.2 ระยะเวลาขาย		30	60	36	42
2.3 อัตราการหมุนของสินทรัพย์ไม่หมุนเวียน	269.74	433.57	490.76	1110.91	576.24
2.4 อัตราการหมุนของสินทรัพย์รวม	5.09	8.11	5.63	11.16	7.50
3. อัตราส่วนวิเคราะห์ความสามารถในการก่อหนี้					
3.1 อัตราส่วนหนี้สินต่อสินทรัพย์รวม	84.60	76.90	74.76	105.30	85.39
3.2 อัตราส่วนความสามารถในการจ่ายดอกเบี้ย	0.00	12.63	20.76	-2,979.74	-2,946.35
4. อัตราส่วนวิเคราะห์ประสิทธิภาพในการดำเนินงาน					
4.1 อัตราผลตอบแทนขั้นต้น	12.17	15.59	25.05	11.37	16.05
4.2 อัตราผลตอบแทนจากการดำเนินงาน	0.19	0.33	0.67	-4.57	-0.84
4.3 อัตราผลตอบแทนจากกำไรสุทธิ	0.19	0.33	0.67	-4.57	-0.84
4.4 อัตราผลตอบแทนจากสินทรัพย์รวม	0.98	2.66	3.75	-50.96	-43.57
4.5 อัตราผลตอบแทนจากส่วนของผู้ถือหุ้น	6.40	11.52	14.89	961.02	284.86

1. อัตราส่วนสภาพคล่อง

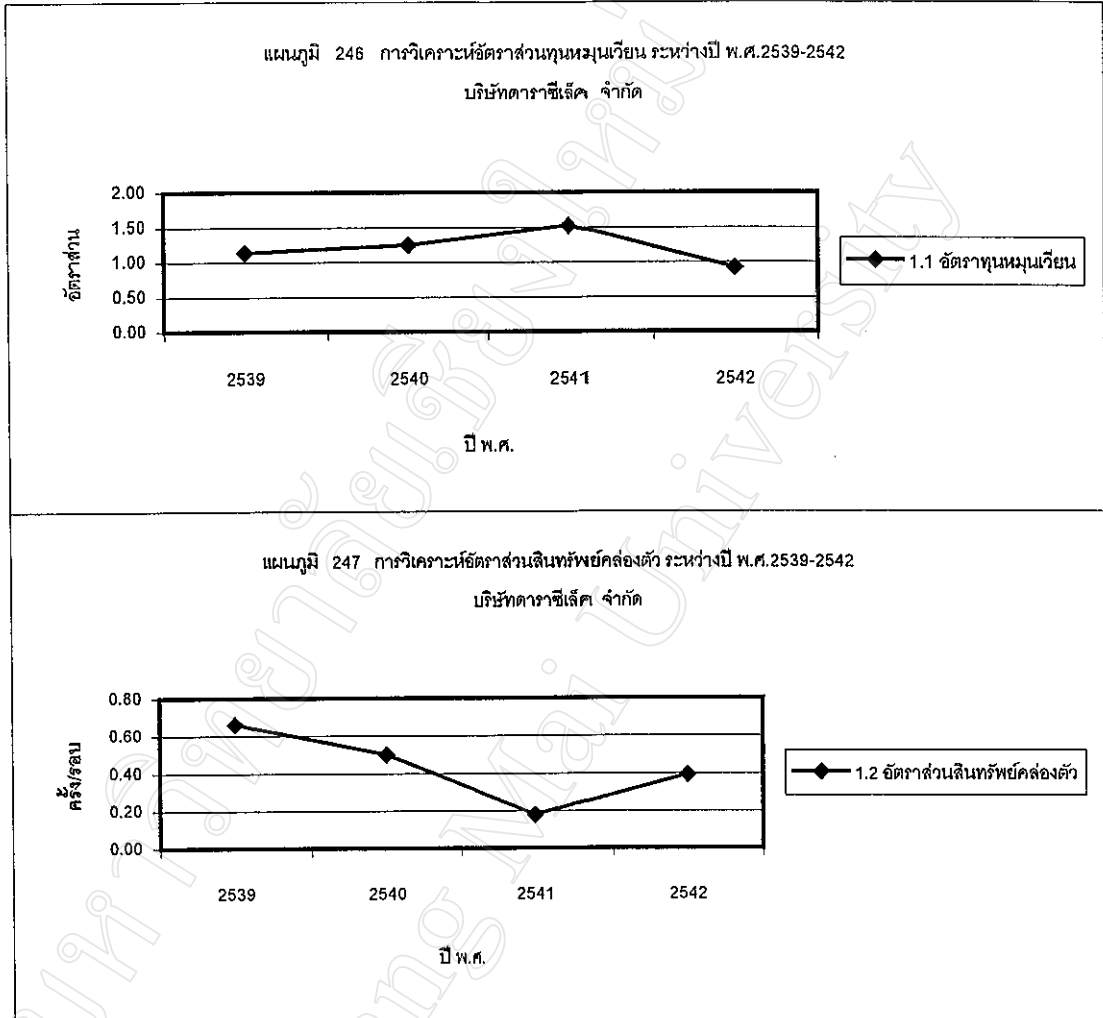

2. อัตราส่วนวิเคราะห์ประสิทธิภาพในการใช้สินทรัพย์

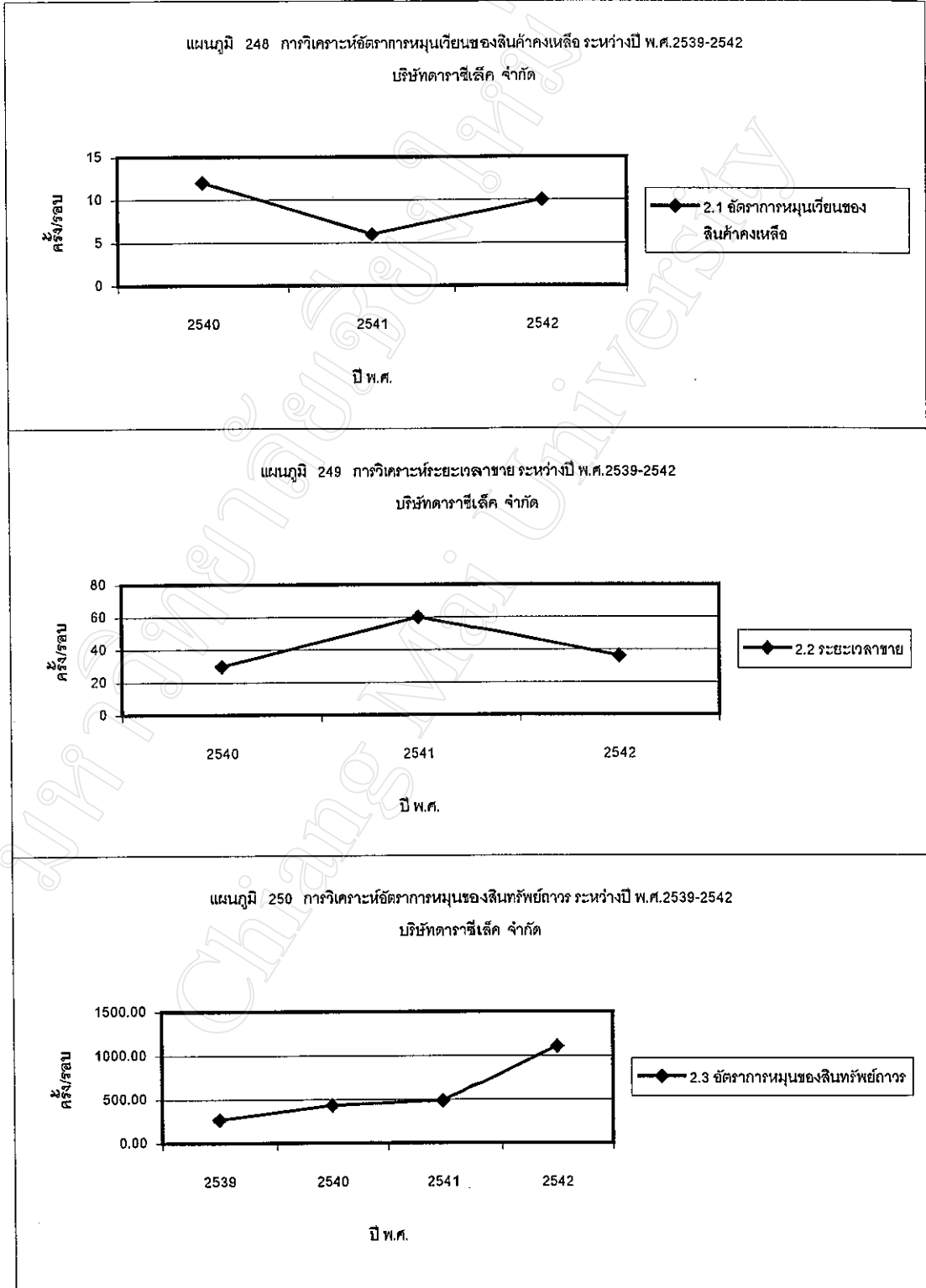

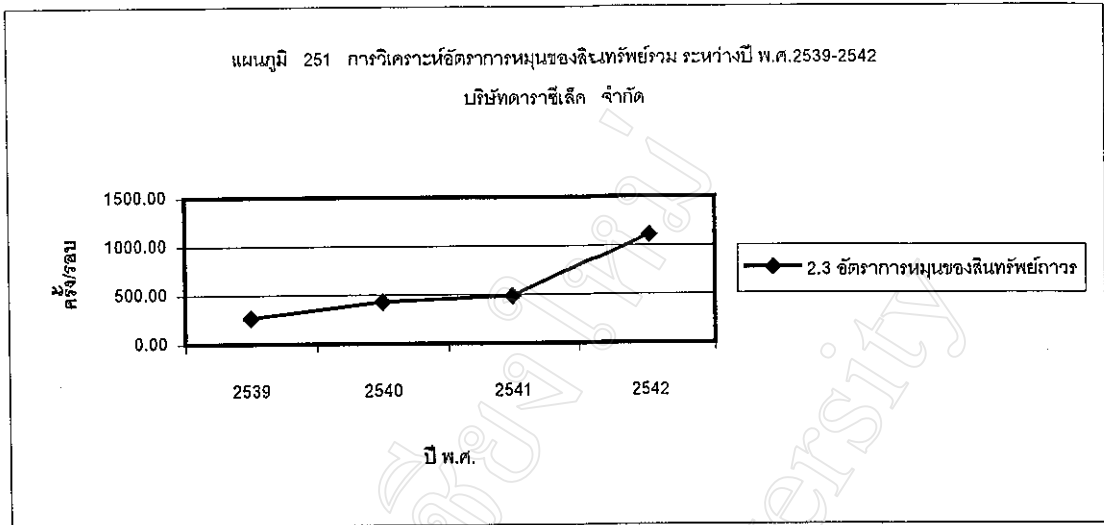

3. อัตราส่วนวิเคราะห์ประสิทธิภาพในการก่อหนี้

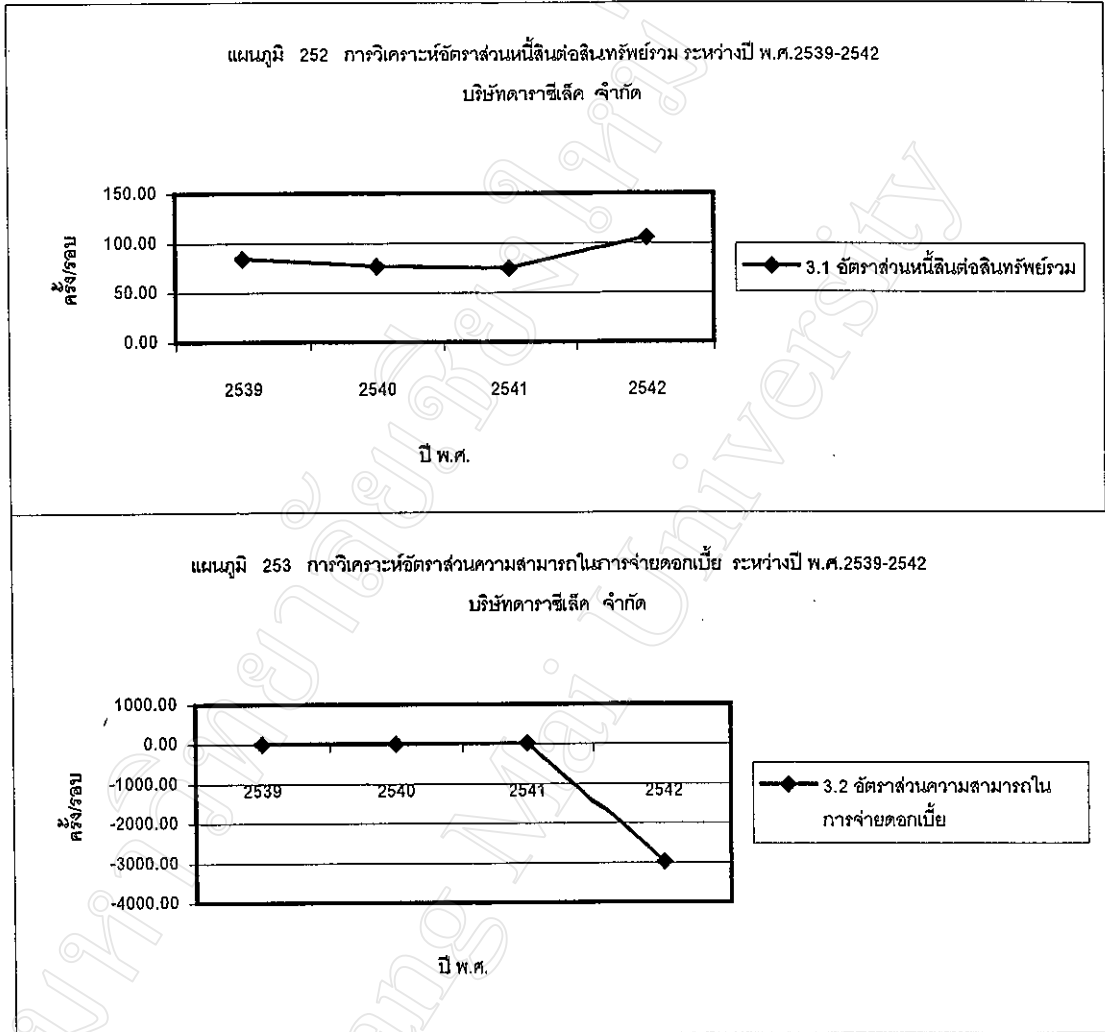

4. อัตราส่วนวิเคราะห์ประสิทธิภาพในการดำเนินงาน

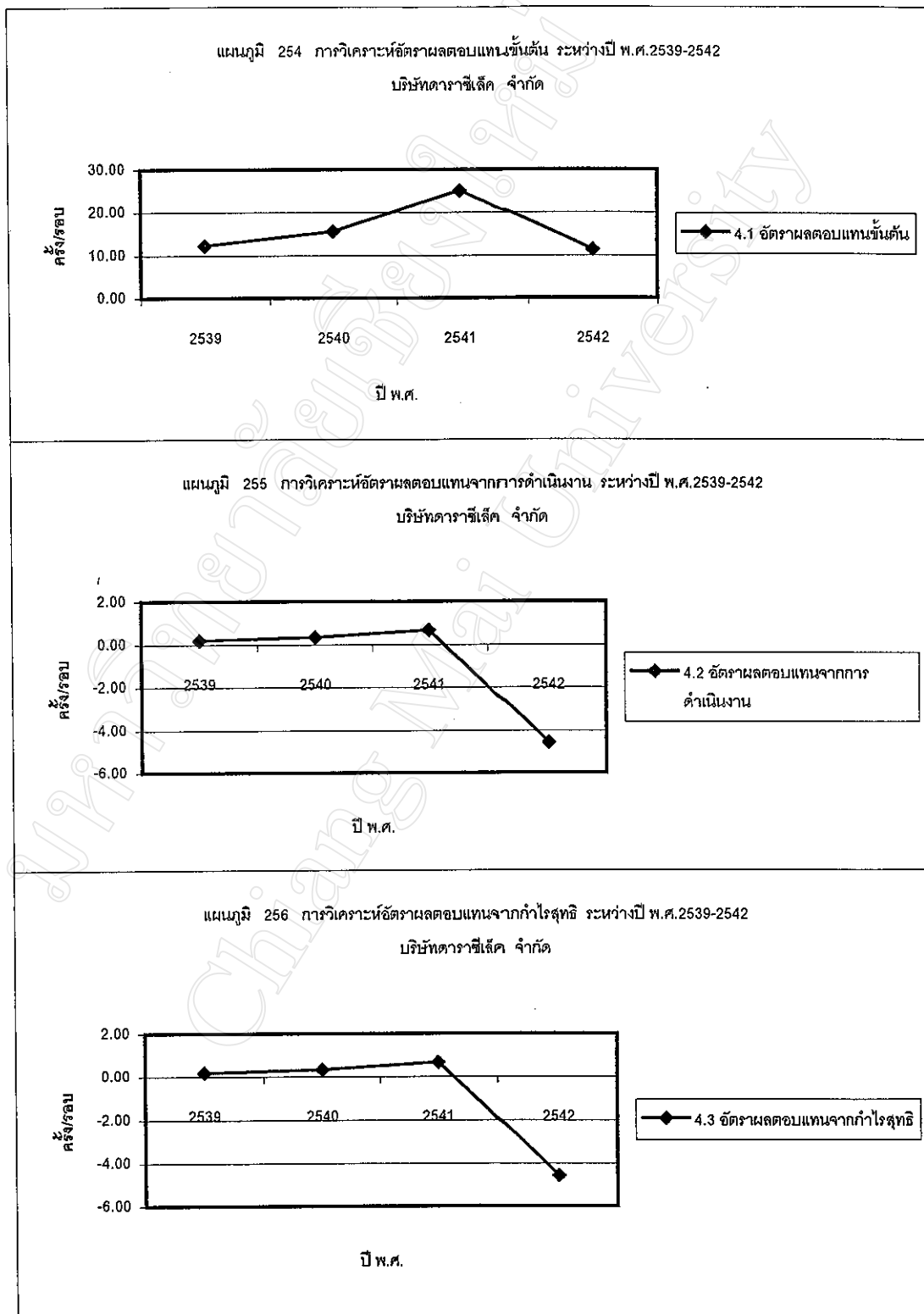

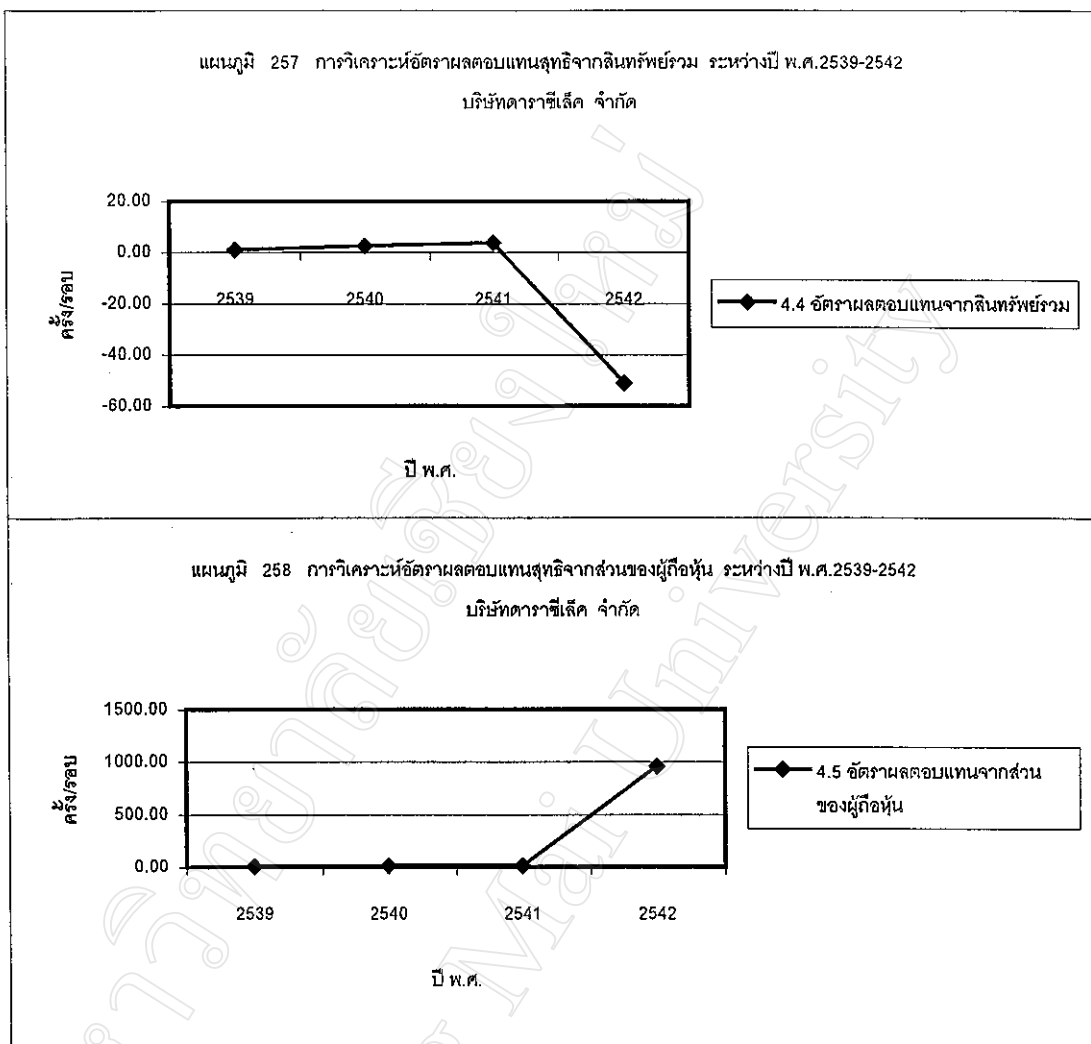

การวิเคราะห์อัตราส่วนทางการเงิน ห้างหุ้นส่วนจำกัด เค.ซี.เอ็น คอนวีเนียนสโตร์ ระหว่างปี พ.ศ.2539-2542

รายการในตาราง 82 การวิเคราะห์อัตราส่วนทางการเงิน ห้างหุ้นส่วนจำกัด เค.ซี.เอ็น คอนวีเนียนสโตร์ ระหว่างปี พ.ศ.2539-2542 จะแสดงรายละเอียดตัวเลขไว้ในภาคผนวกของงบดุล และงบกำไรขาดทุนของห้างหุ้นส่วนจำกัด เค.ซี.เอ็น คอนวีเนียนสโตร์ โดยทำการวิเคราะห์อัตราส่วนตามสูตรที่แสดงไว้ในหน้า 22-24

1. อัตราส่วนสภาพคล่อง

ห้างหุ้นส่วนจำกัด เค.ซี.เอ็น คอนวีเนียนสโตร์ มีอัตราหมุนเวียนระหว่างปี พ.ศ.2539-2542 เท่ากับ 0.99 1.00 1.01 1.08 เฉลี่ยเท่ากับ 9.02 เท่า แสดงว่ากิจการมีสภาพคล่อง มีสินทรัพย์หมุนเวียนที่สามารถเปลี่ยนสภาพเป็นเงินสดได้ทันที 1.02 เท่าของหนี้สินหมุนเวียนที่ถึงกำหนดชำระ อัตราส่วนสินทรัพย์คล่องตัวระหว่างปี พ.ศ.2539-2542 เท่ากับ 0.92 0.95 0.98 0.82 เฉลี่ย 0.92 เท่า แสดงว่ากิจการไม่มีความสามารถในการเปลี่ยนสินทรัพย์เป็นเงินสดได้คล่องตัวนัก

2. อัตราส่วนวิเคราะห์ประสิทธิภาพในการใช้สินทรัพย์

กิจการมีอัตราหมุนเวียนสินค้าคงเหลือ เฉลี่ย 13 ครั้ง/รอบ ระยะเวลาขาย 29 วัน สำหรับกิจการประเภทค้าปลีกสินค้าอุปโภคบริโภค การหมุนเวียนสินค้าระดับนี้จัดอยู่ในระดับการหมุนเวียนที่เหมาะสม อัตราการหมุนเวียนสินทรัพย์ไม่หมุนเวียนระหว่าง ปี พ.ศ.2539-2542 เท่ากับ 35.91 40.73 39.19 31.79 ครั้ง/รอบ เฉลี่ย 36.91 ครั้ง/รอบ แสดงว่ากิจการมีความสามารถในการนำสินทรัพย์ไม่หมุนเวียนมาก่อให้เกิดรายได้พอสมควร อัตราการหมุนของสินทรัพย์รวมระหว่างปี พ.ศ.2539-2542 เท่ากับ 1.05 0.95 0.79 3.75 ครั้ง/รอบ เฉลี่ย 1.64 ครั้ง/รอบ แสดงว่ากิจการยังมีปัญหาในการนำสินทรัพย์รวมไปก่อให้เกิดรายได้

3. อัตราส่วนวิเคราะห์ความสามารถในการก่อหนี้

กิจการมีอัตราส่วนหนี้สินต่อสินทรัพย์รวม ระหว่างปี พ.ศ.2539-2542 เท่ากับร้อยละ 97.79 97.60 97.21 82.03 เฉลี่ยร้อยละ 93.66 แสดงว่ากิจการมีหนี้สินจำนวนมาก มีความเสี่ยงสูงในการชำระหนี้ อัตราส่วนความสามารถในการจ่ายดอกเบี้ยระหว่างปี พ.ศ.2539-2542 เท่ากับ 1.04 1.06 1.04 1.06 เฉลี่ย 1.05 เท่า แสดงว่ากิจการมีความสามารถในการชำระดอกเบี้ยแต่ยังอยู่ในระดับต่ำ

4. อัตราส่วนวิเคราะห์ประสิทธิภาพในการดำเนินงาน

กิจการมีอัตราผลตอบแทนขั้นต่ำ ระหว่างปี พ.ศ.2539-2542 เท่ากับร้อยละ 28.10 29.49 26.27 22.64 เฉลี่ยร้อยละ 26.62 แสดงว่ากิจการมีต้นทุนขายสูง อัตราผลตอบแทนจากการดำเนินงาน ระหว่างปี พ.ศ.2539-2542 เท่ากับร้อยละ 10.37 10.63 7.82 6.09 เฉลี่ยร้อยละ 8.73 แสดงว่ากิจการมีค่าใช้จ่ายในการขายและการบริหารสูง อัตราผลตอบแทนจากกำไรสุทธิ ระหว่างปี พ.ศ.2539-2542 เท่ากับร้อยละ 0.26 0.41 0.27 0.25 เฉลี่ยเท่ากับร้อยละ 0.28 เท่า แสดงว่ากิจการมีต้นทุนขายและค่าใช้จ่ายในการขายและการบริหารสูง จึงทำให้ได้รับผลตอบแทนต่ำ อัตราผลตอบแทนจากสินทรัพย์รวมระหว่างปี พ.ศ.2539-2542 เท่ากับร้อยละ 0.27 0.41 0.81 0.92 เฉลี่ย 0.45 แสดงว่ากิจการมีความสามารถในการนำสินทรัพย์รวมไปก่อให้เกิดรายได้ต่ำ อัตราผลตอบแทนของผู้เป็นหุ้นส่วน ระหว่างปี พ.ศ.2539-2542 เท่ากับร้อยละ 12.33 16.13 6.29 5.13 เฉลี่ย 9.97 แสดงว่ากิจการมีอัตราผลตอบแทนของเป็นหุ้นส่วนแต่ยังอยู่ในระดับต่ำ

ตาราง 82 การวิเคราะห์อัตราส่วนทางการเงิน - ห้างหุ้นส่วนจำกัด เค.ซี.เอ็น คอนวีนีเยนสโตร์

อัตราส่วน	<u>2539</u>	<u>2540</u>	<u>2541</u>	<u>2542</u>	<u>เฉลี่ย</u>
1. อัตราส่วนสภาพคล่อง					
1.1 อัตราหมุนเวียน	0.99	1.00	1.01	1.08	1.02
1.2 อัตราส่วนสินทรัพย์คล่องตัว	0.92	0.95	0.98	0.82	0.92
2. อัตราส่วนวิเคราะห์ประสิทธิภาพในการใช้สินทรัพย์					
2.1 อัตราการหมุนเวียนสินค้าคงเหลือ		11	14	15	13
2.2 ระยะเวลาขาย		38	26	24	29
2.3 อัตราการหมุนของสินทรัพย์ไม่หมุนเวียน	35.91	40.73	39.19	31.79	36.91
2.4 อัตราการหมุนของสินทรัพย์รวม	1.05	0.95	0.79	3.75	1.64
3. อัตราส่วนวิเคราะห์ความสามารถในการก่อหนี้					
3.1 อัตราส่วนหนี้สินต่อสินทรัพย์รวม	97.79	97.60	97.21	82.03	93.66
3.2 อัตราส่วนความสามารถในการจ่ายดอกเบี้ย	1.04	1.06	1.04	1.06	1.05
4. อัตราส่วนวิเคราะห์ประสิทธิภาพในการดำเนินงาน					
4.1 อัตราผลตอบแทนขั้นต้น	28.10	29.49	26.27	22.64	26.63
4.2 อัตราผลตอบแทนจากการดำเนินงาน	10.37	10.63	7.82	6.09	8.73
4.3 อัตราผลตอบแทนจากกำไรสุทธิ	0.26	0.41	0.22	0.25	0.28
4.4 อัตราผลตอบแทนจากสินทรัพย์รวม	0.27	0.41	0.81	0.92	0.45
4.5 อัตราผลตอบแทนจากส่วนของผู้ถือหุ้น	12.33	16.13	6.29	5.13	9.97

1. อัตราส่วนสภาพคล่อง

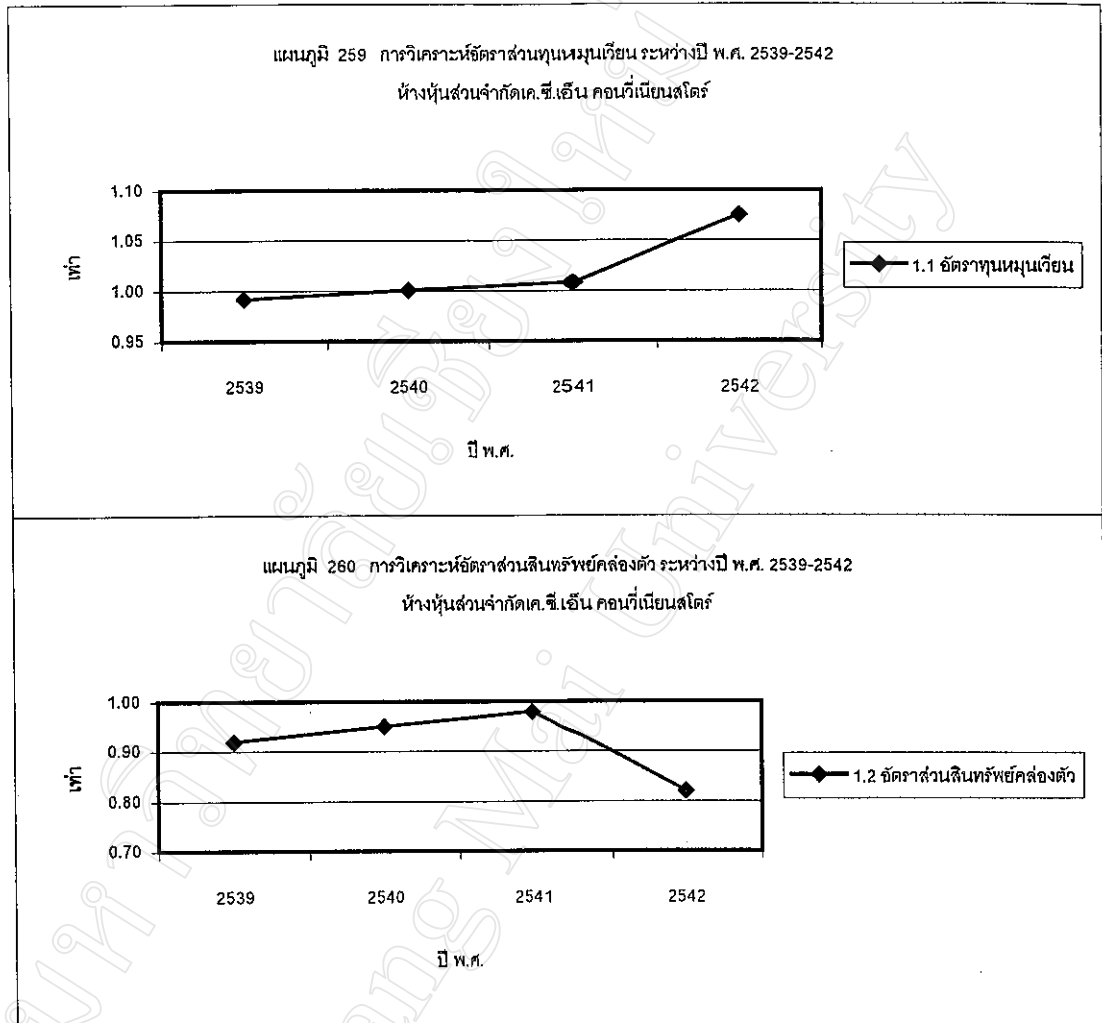

2. อัตราส่วนวิเคราะห์ประสิทธิภาพในการใช้สินทรัพย์

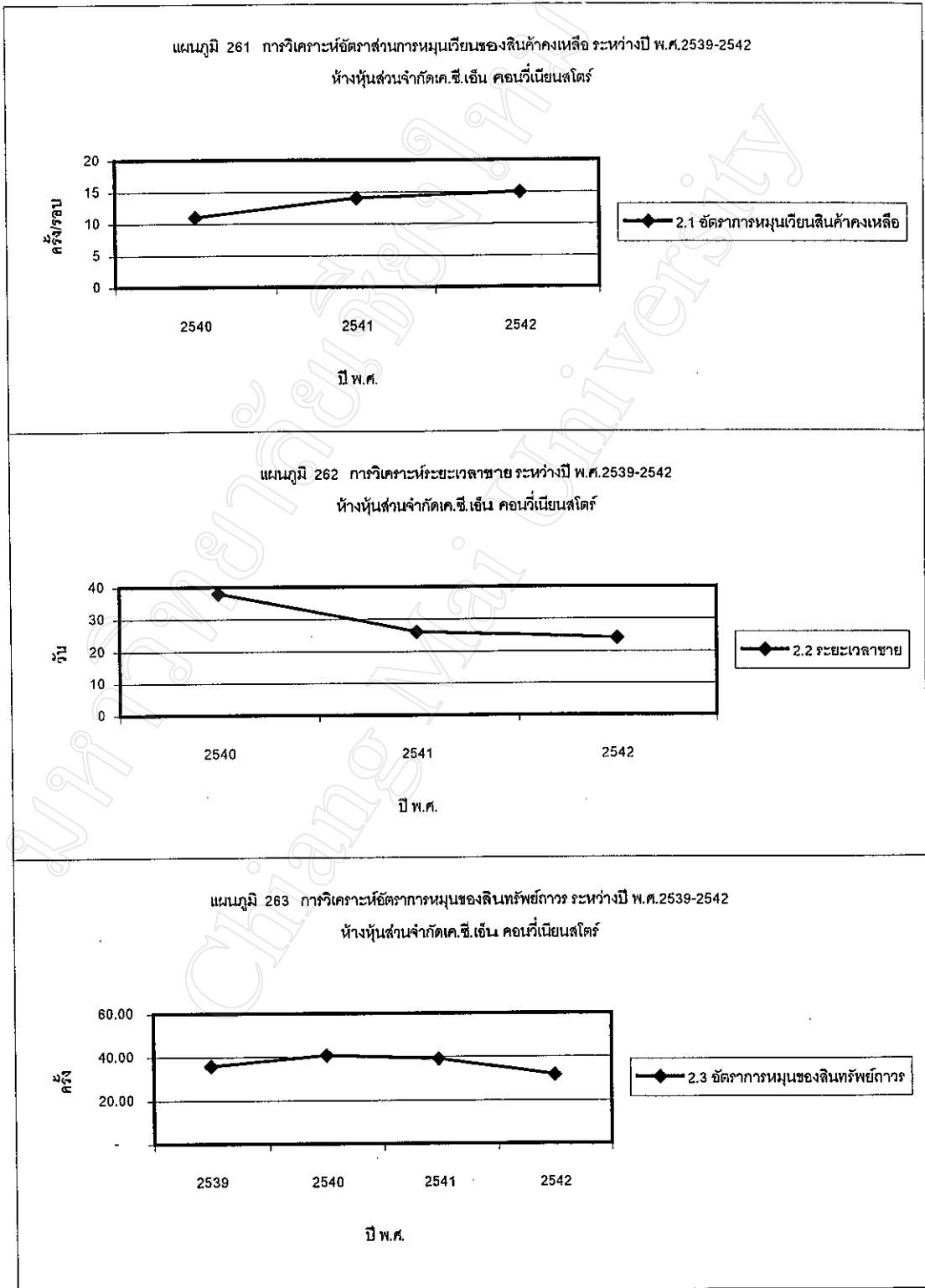

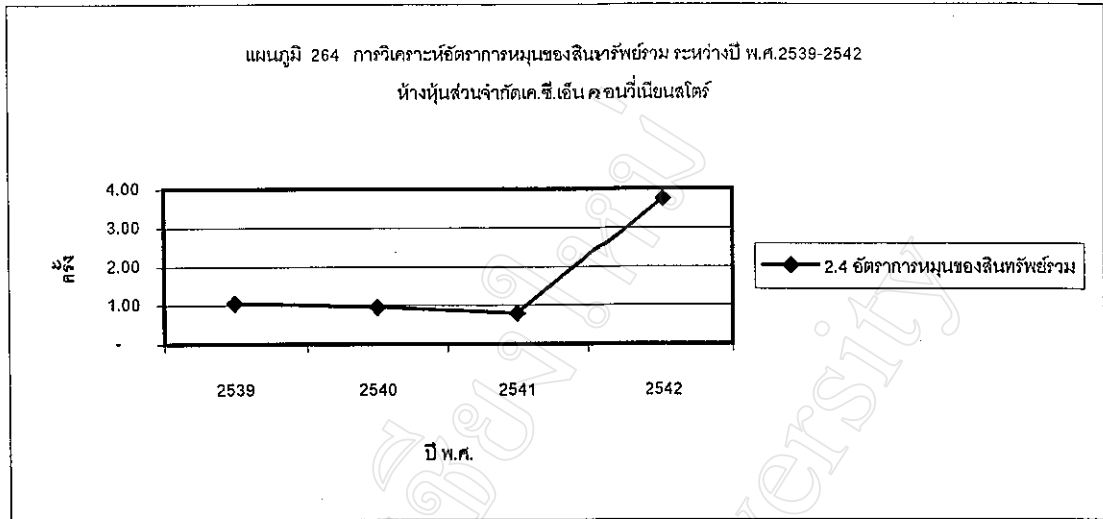

3. อัตราส่วนวิเคราะห์ความสามารถในการก่อหนี้

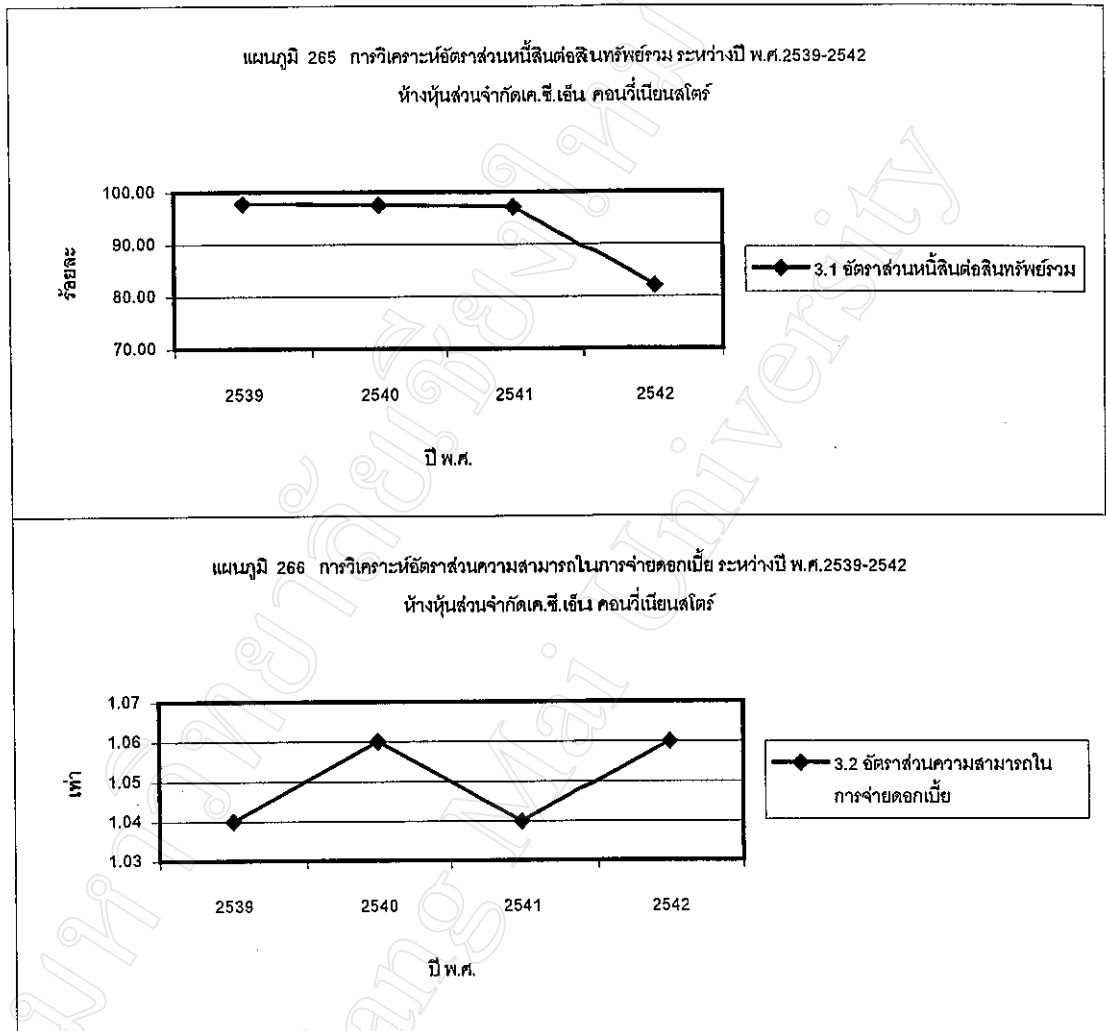

4. อัตราส่วนวิเคราะห์ประสิทธิภาพในการดำเนินงาน

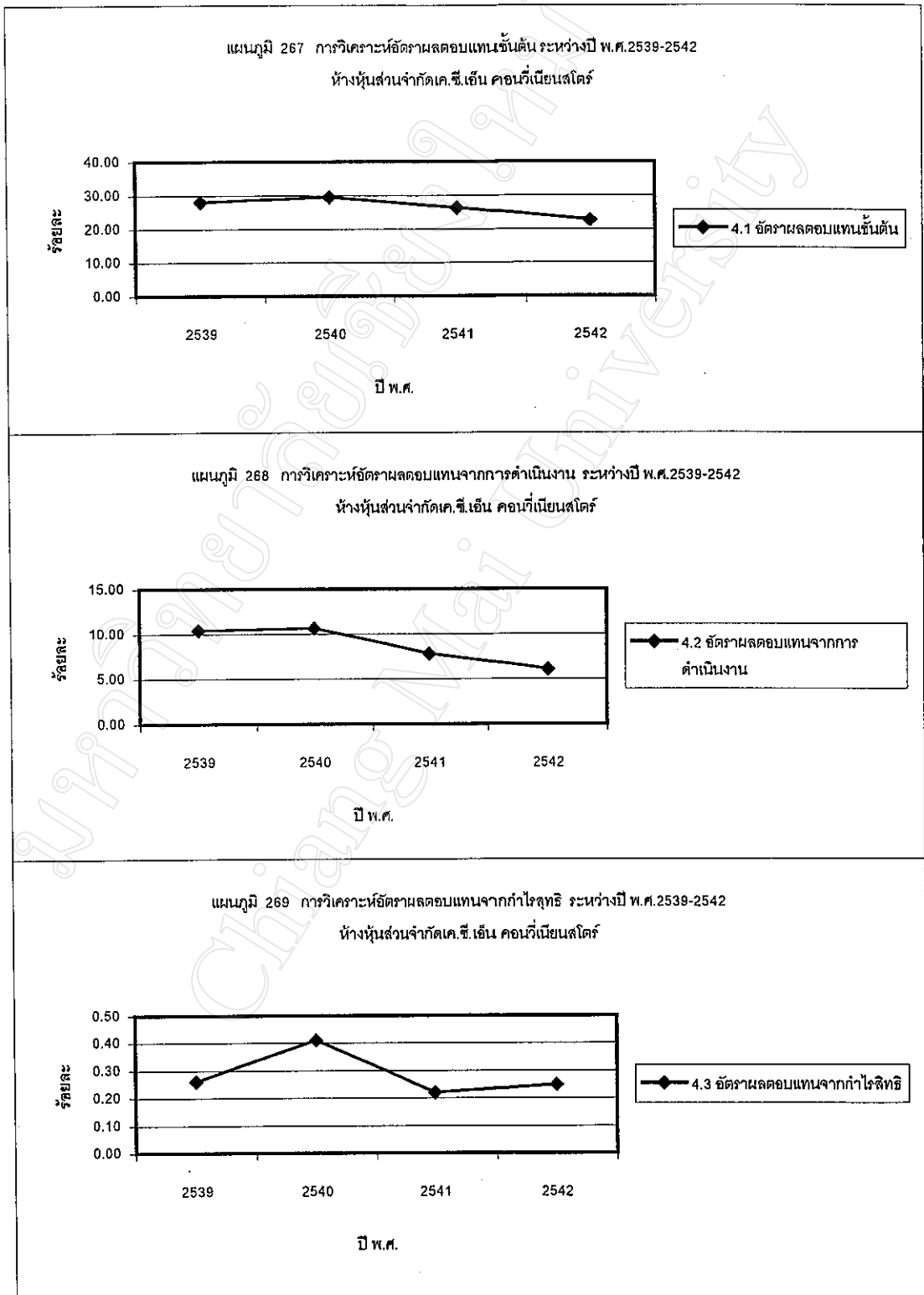

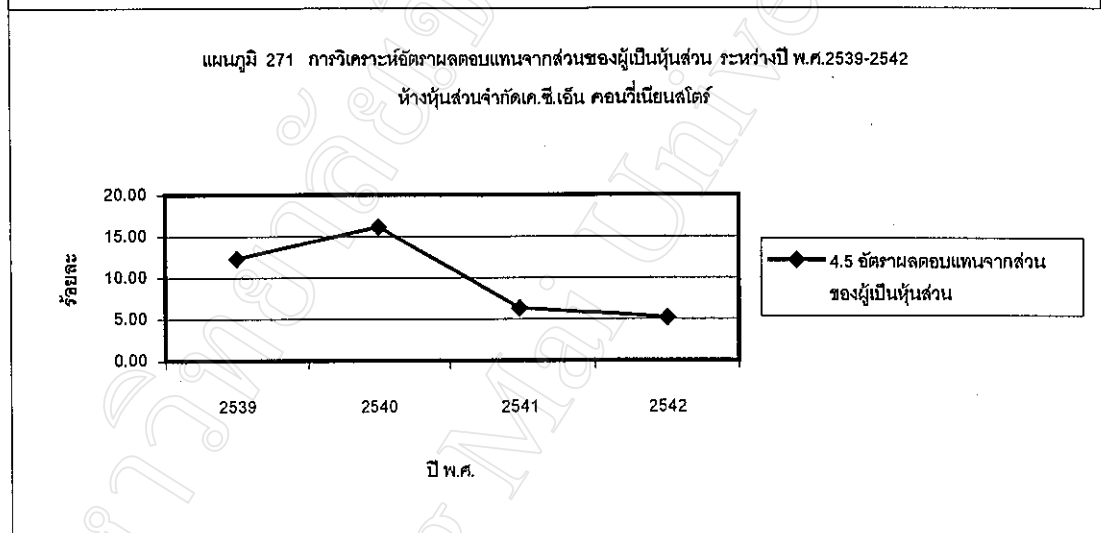
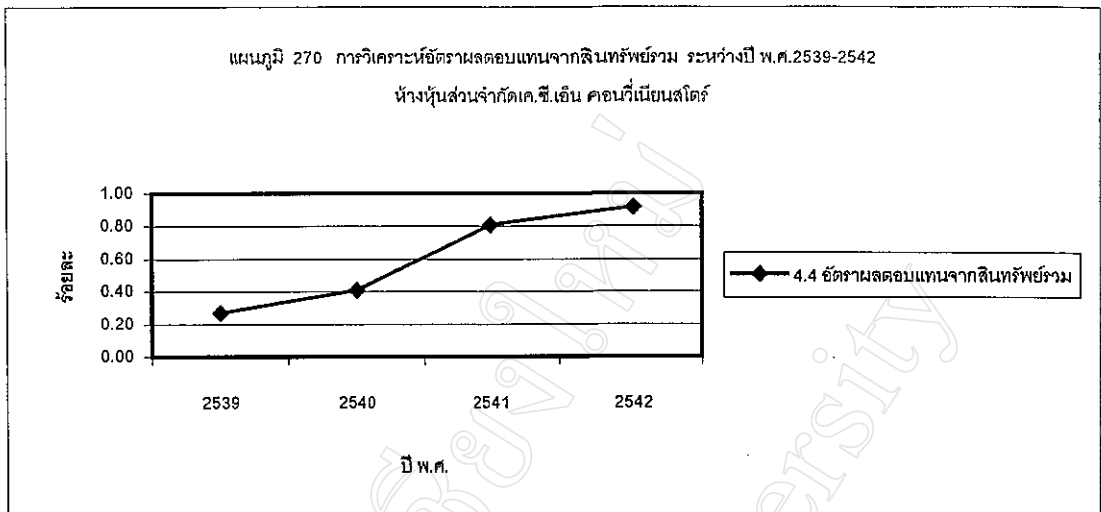

การวิเคราะห์อัตราส่วนทางการเงิน บริษัท ฌัฐปติพงษ์ จำกัด ระหว่างปี พ.ศ.2540-2542

รายการในตาราง 83 การวิเคราะห์อัตราส่วนทางการเงิน บริษัท ฌัฐปติพงษ์ จำกัด ระหว่าง ปี พ.ศ.2540-2542 จะแสดงรายละเอียดตัวเลขไว้ในภาคผนวกของงบดุลและงบกำไรขาดทุนของบริษัท ฌัฐปติพงษ์ จำกัด โดยทำการวิเคราะห์อัตราส่วนตามสูตรที่แสดงไว้ในหน้า 22-24

1. อัตราส่วนสภาพคล่อง

บริษัท ฌัฐปติพงษ์ จำกัด มีอัตราหมุนเวียนระหว่างปี พ.ศ.2540-2542 เท่ากับ 1.41 2.24 2.92 เฉลี่ย 2.19 เท่า แสดงให้เห็นว่ากิจการมีสภาพคล่องในการดำเนินงาน เพราะมีสินทรัพย์หมุนเวียนที่สามารถเปลี่ยนสภาพเป็นเงินสดได้ และหากพิจารณาอัตราส่วนสินทรัพย์คล่องตัว ระหว่างปี พ.ศ.2540-2542 เท่ากับ 0.64 1.22 1.67 เฉลี่ย 1.18 เท่า ยังคงบ่งบอกว่า กิจการมีความสามารถเปลี่ยนสินทรัพย์หมุนเวียนเป็นเงินสดได้คล่องตัว

2. อัตราส่วนวิเคราะห์ประสิทธิภาพในการใช้สินทรัพย์

กิจการมีอัตราการหมุนเวียนสินค้าคงเหลือเฉลี่ย 18 ครั้งต่อรอบ มีระยะเวลาขาย 20 วัน ซึ่งเหมาะสมสำหรับกิจการค้าปลีกสินค้าอุปโภคบริโภค อัตราการหมุนเวียนของสินทรัพย์ไม่หมุนเวียนระหว่าง ปี พ.ศ.2540-2542 เท่ากับ 5.70 5.68 5.81ครั้ง/รอบ เฉลี่ย 5.73 ครั้ง/รอบ และมีอัตราการหมุนเวียนของสินทรัพย์รวม ระหว่างปี พ.ศ.2540-2542 เท่ากับ 3.59 3.70 3.51 ครั้ง/รอบ เฉลี่ย 3.60 ครั้ง/รอบ แสดงให้เห็นว่ากิจการมีความสามารถในการนำสินทรัพย์ไปก่อให้เกิดรายได้ แต่อยู่ในระดับต่ำ

3. อัตราส่วนวิเคราะห์ความสามารถในการก่อหนี้

กิจการมีอัตราส่วนหนี้สินต่อสินทรัพย์รวม ระหว่างปี พ.ศ.2540-2542 เท่ากับร้อยละ 25.64 15.12 13.38 เฉลี่ยร้อยละ 18.05 แสดงให้เห็นว่ากิจการมีความเสี่ยงในการชำระหนี้ที่พอจะยอมรับได้ เพราะมีสินทรัพย์ที่สามารถนำไปชำระหนี้ได้ บริษัท ฌัฐปติพงษ์ จำกัด ไม่มีรายการดอกเบี้ยปรากฏในงบการเงินจึงไม่สามารถวิเคราะห์อัตราส่วนความสามารถในการจ่ายดอกเบี้ยได้

4. อัตราส่วนวิเคราะห์ประสิทธิภาพในการดำเนินงาน

กิจการมีอัตราผลตอบแทนขั้นต้น ระหว่างปี พ.ศ.2540-2542 เท่ากับร้อยละ 11.26 15.17 14.00 เฉลี่ย 13.48 แสดงว่ากิจการมีต้นทุนขายที่สูง อัตราผลตอบแทนจากการดำเนินงาน ระหว่าง

การดำเนินงานค่อนข้างสูง แต่ยังมีน้อยกว่าต้นทุนขาย จึงทำให้กิจการมีกำไรสุทธิต่ำ อัตราผลตอบแทนจากกำไรสุทธิ ระหว่างปี พ.ศ.2540-2542 เท่ากับร้อยละ 0.58 0.66 0.70 เฉลี่ย 0.65 อัตราผลตอบแทนจากสินทรัพย์รวม ระหว่างปี พ.ศ.2540-2542 เท่ากับร้อยละ 2.08 2.45 2.47 เฉลี่ย 2.34 อัตราผลตอบแทนจากส่วนของผู้ถือหุ้นระหว่างปี พ.ศ. 2540-2542 เท่ากับ ร้อยละ 2.08 2.89 2.85 เฉลี่ยร้อยละ 2.85 แสดงว่ากิจการมีความสามารถในการนำสินทรัพย์ไปก่อให้เกิดรายได้ในระดับต่ำ

ตาราง 83 การวิเคราะห์อัตราส่วนทางการเงิน - บริษัท ภูมิพิติพงษ์ จำกัด

อัตราส่วน	2540	2541	2542	เฉลี่ย
1. อัตราส่วนสภาพคล่อง				
1.1 อัตราส่วนทุนหมุนเวียนเท่า	1.41	2.24	2.92	2.19
1.2 อัตราส่วนสินทรัพย์คล่องตัว	0.64	1.22	1.69	1.18
2. อัตราส่วนวิเคราะห์ประสิทธิภาพในการใช้สินทรัพย์				
2.1 อัตราการหมุนเวียนสินค้าคงเหลือ		17	19	18
2.2 ระยะเวลาขาย		21	19	20
2.3 อัตราการหมุนของสินทรัพย์ไม่หมุนเวียน	5.70	5.68	5.81	5.73
2.4 อัตราการหมุนของสินทรัพย์รวม	3.59	3.70	3.51	3.60
3. อัตราส่วนวิเคราะห์ความสามารถในการก่อหนี้				
3.1 อัตราส่วนหนี้สินต่อสินทรัพย์รวม	25.64	15.12	13.38	18.05
3.2 อัตราส่วนความสามารถในการจ่ายดอกเบี้ย	0.00	0.00	0.00	0.00
4. อัตราส่วนวิเคราะห์ประสิทธิภาพในการดำเนินงาน				
4.1 อัตราผลตอบแทนขั้นต้น	11.26	15.17	14.00	13.48
4.2 อัตราผลตอบแทนจากการดำเนินงาน	0.83	0.94	1.00	0.92
4.3 อัตราผลตอบแทนจากกำไรสุทธิ	0.58	0.66	0.70	0.65
4.4 อัตราผลตอบแทนจากสินทรัพย์รวม	2.08	2.45	2.47	2.34
4.5 อัตราผลตอบแทนจากส่วนของผู้ถือหุ้น	2.08	2.89	2.85	2.85

1. อัตราส่วนสภาพคล่อง

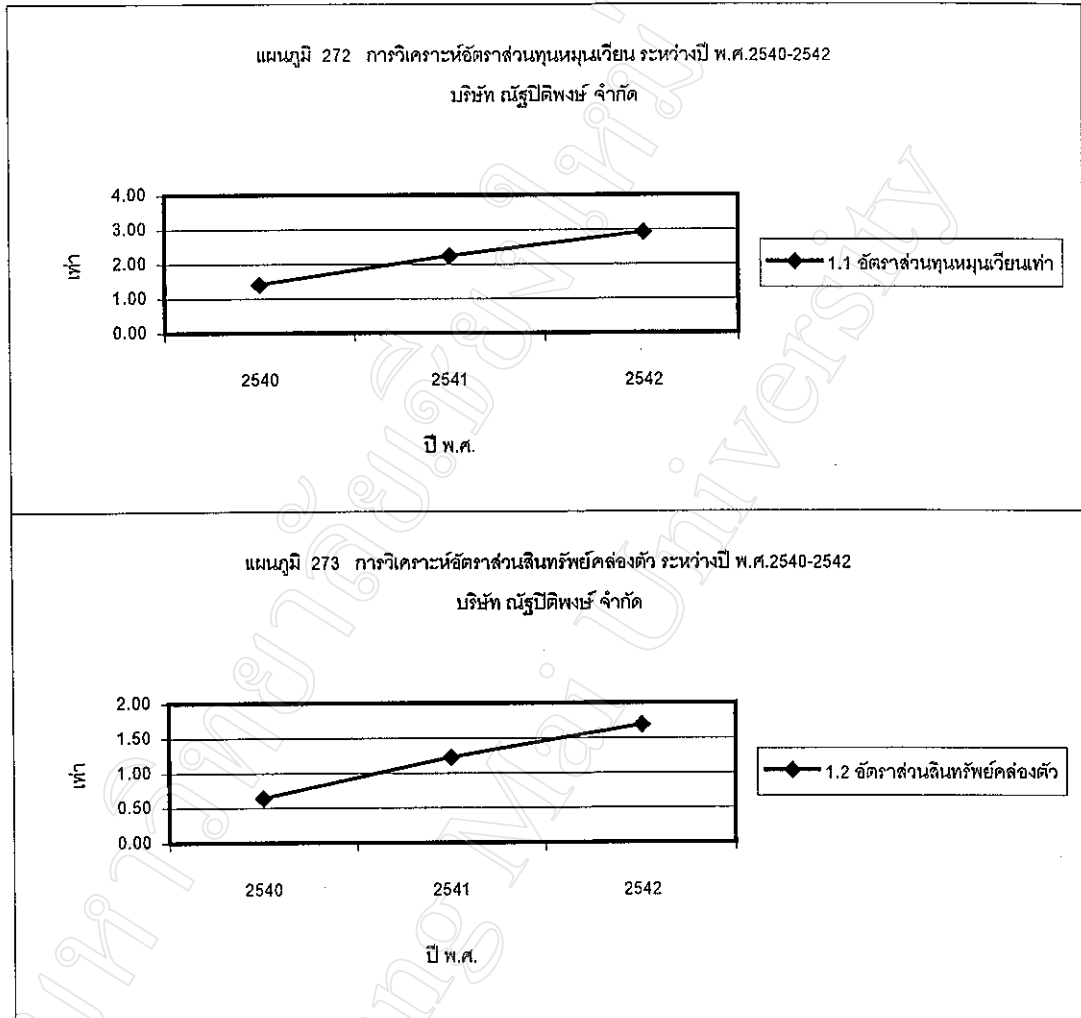

2. อัตราส่วนวิเคราะห์ประสิทธิภาพในการใช้สินทรัพย์

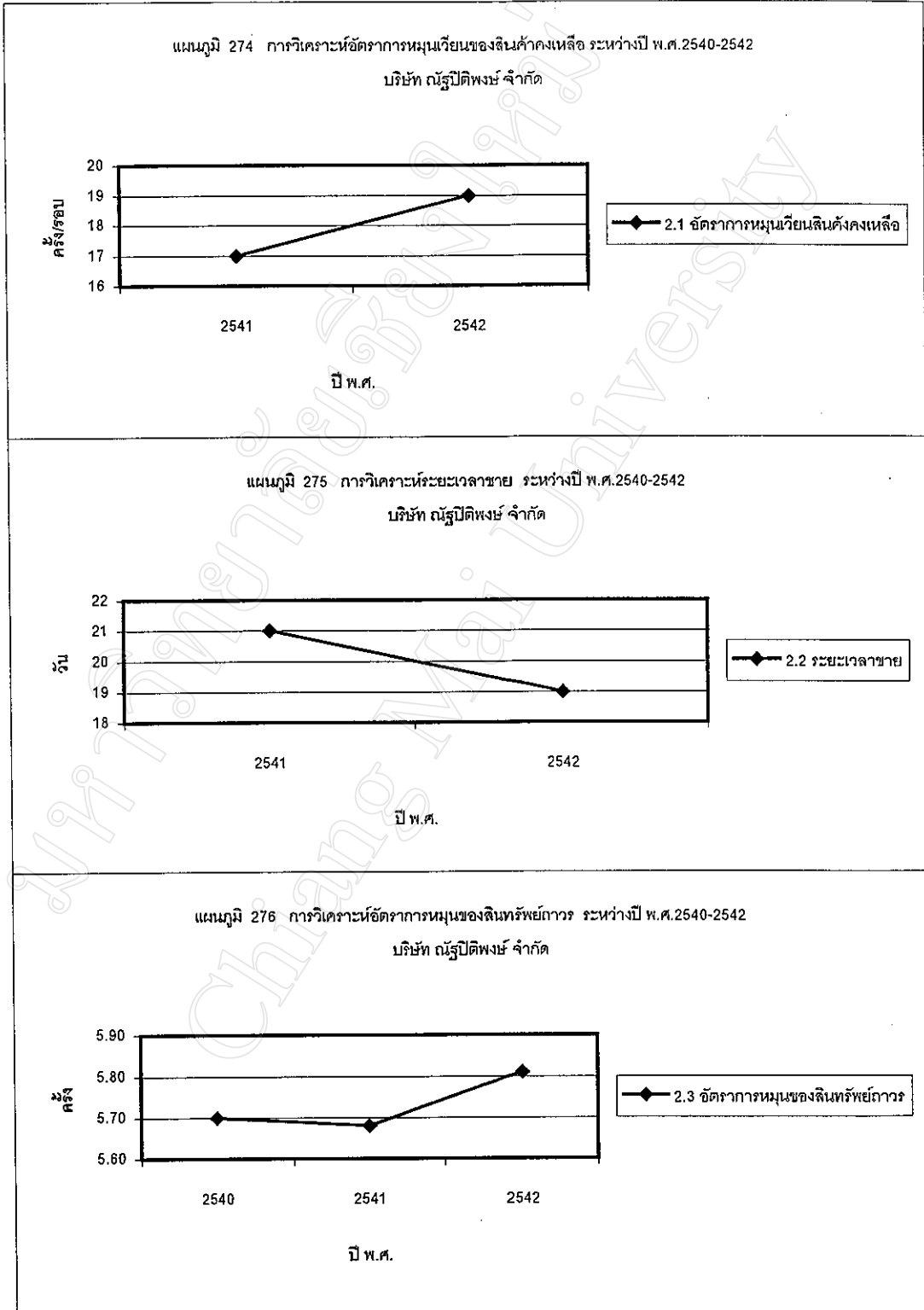

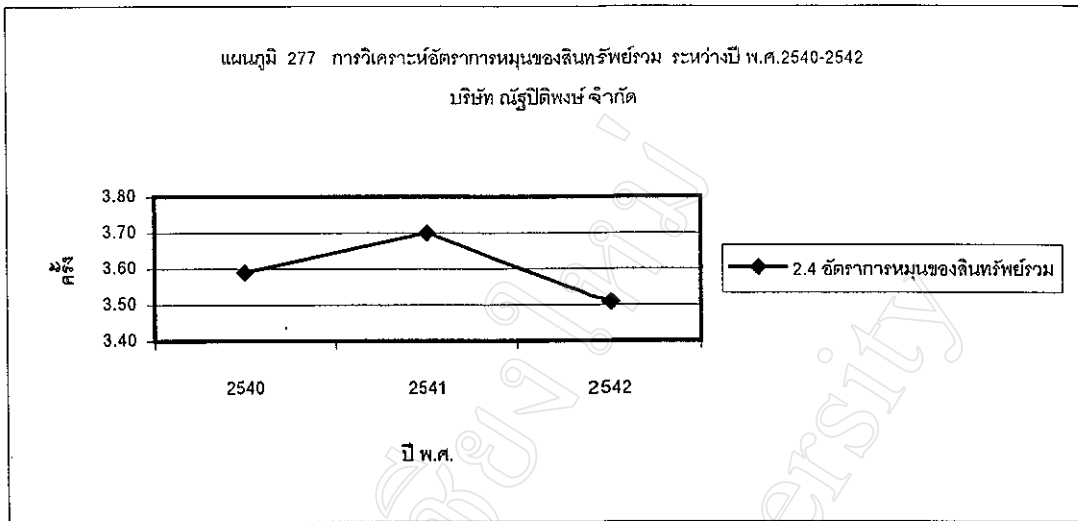

3. อัตราการวิเคราะห์ความสามารถในการก่อกำเนิด

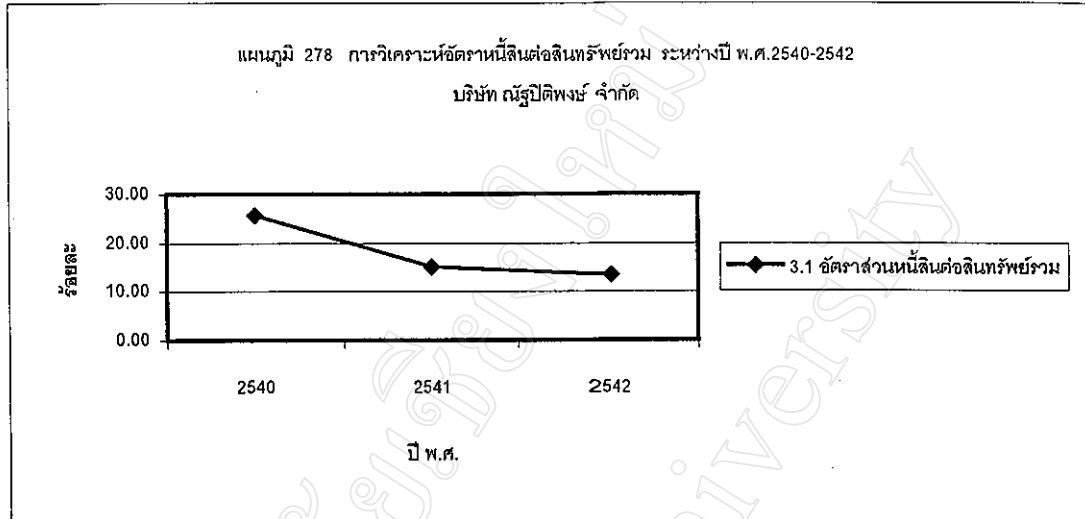

4. อัตราส่วนวิเคราะห์ประสิทธิภาพในการดำเนินงาน

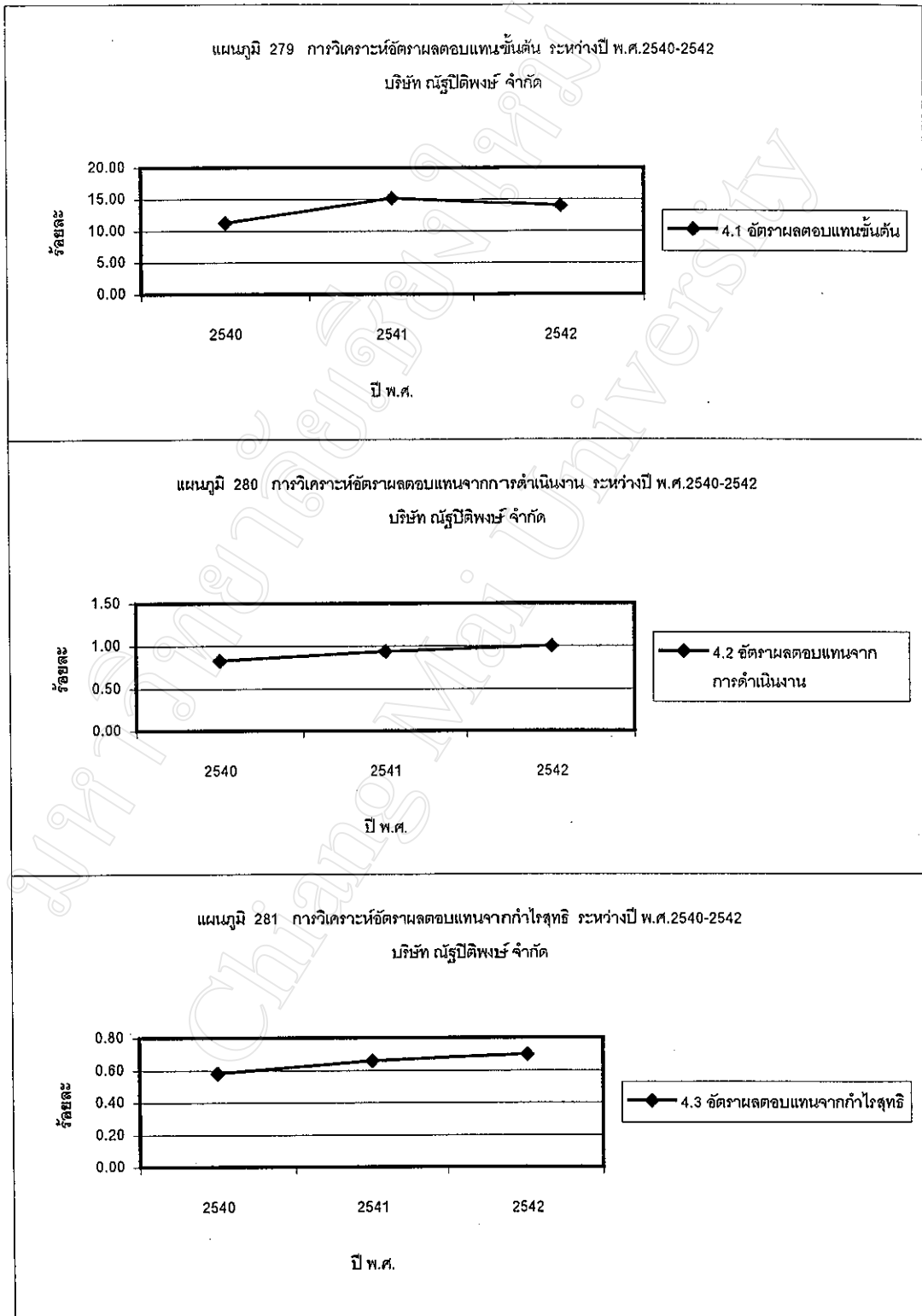

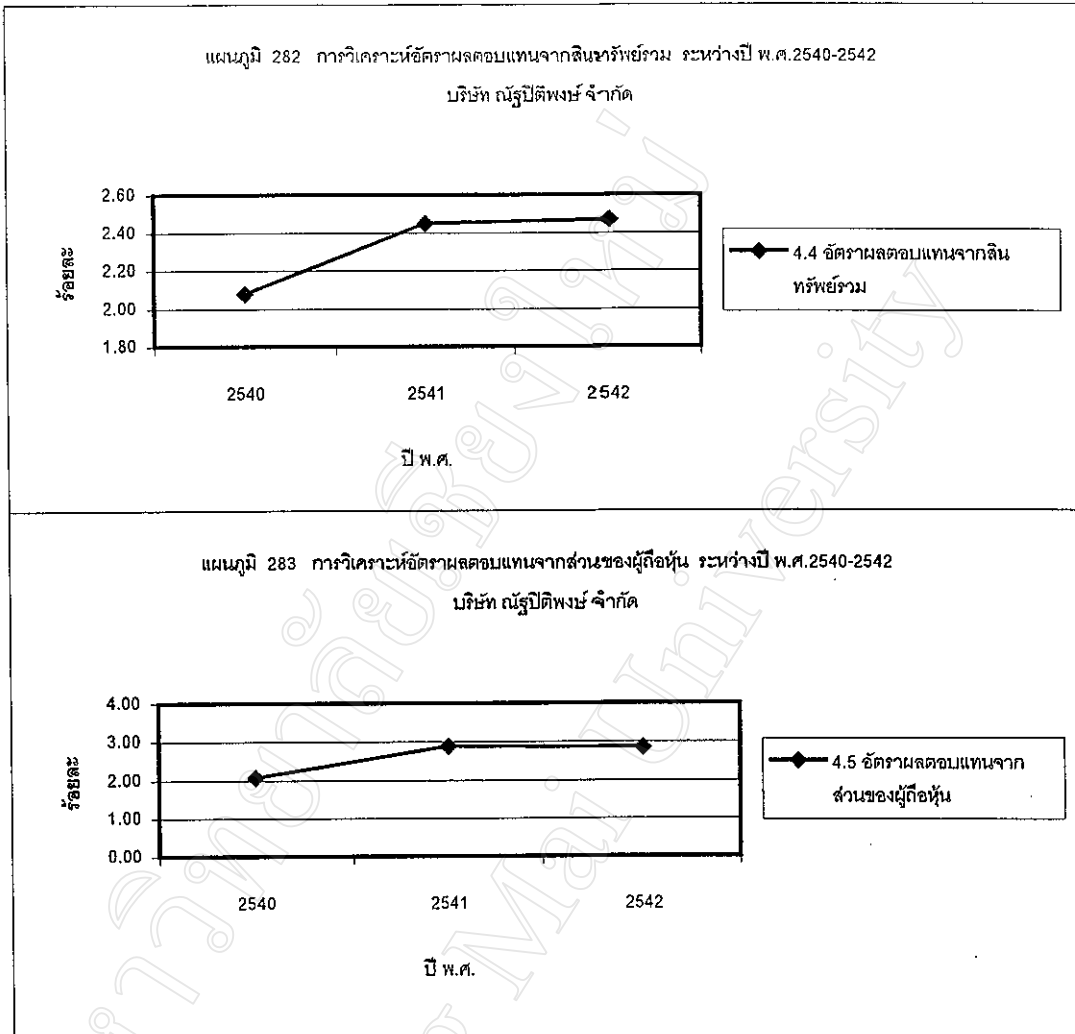

การวิเคราะห์อัตราส่วนทางการเงิน ห้างหุ้นส่วนจำกัด นีดซีอ็อป ระหว่างปี พ.ศ.2540-2542

รายการในตาราง 84 การวิเคราะห์อัตราส่วนทางการเงิน ห้างหุ้นส่วนจำกัด นีดซีอ็อป ระหว่างปี พ.ศ.2540-2542 จะแสดงรายละเอียดตัวเลขไว้ในภาคผนวกของงบดุลและงบกำไรขาดทุนของห้างหุ้นส่วนจำกัด นีดซีอ็อป โดยทำการวิเคราะห์อัตราส่วนตามสูตรที่แสดงไว้ในหน้า 22-24

1. อัตราส่วนสภาพคล่อง

ห้างหุ้นส่วนจำกัด นีดซีอ็อป มีอัตราหมุนเวียนระหว่าง ปี พ.ศ.2540-2542 เท่ากับร้อยละ 243.78 25.96 เฉลี่ย 134.84 เท่า แสดงว่ากิจการมีสภาพคล่องในการดำเนินงานมาก สภาพคล่องปี พ.ศ. 2541 ซึ่งเป็นผลมาจากการที่กิจการเพิ่งเปิดดำเนินการ และไม่มีการก่อหนี้มากนัก จึงมีสินทรัพย์อยู่เป็นจำนวนมาก ในขณะที่ปี พ.ศ.2542 กิจการเริ่มเปิดดำเนินการเป็นปีที่ 2 จึงทำให้มีการนำสินทรัพย์ไปใช้งานสภาพคล่องจึงลดลงเหลือ 25.69 เท่า อัตราส่วนสินทรัพย์ต่อล่องตัว เท่ากับ 211.65 22.21 เฉลี่ย 116.93 เท่า แสดงว่ากิจการมีความสามารถในการเปลี่ยนสินทรัพย์หมุนเวียนเป็นเงินสดได้คล่องตัวมาก

2. อัตราส่วนวิเคราะห์ประสิทธิภาพในการใช้สินทรัพย์

กิจการมีอัตราการหมุนเวียนของสินค้าคงเหลือเฉลี่ย 16 วัน ระยะเวลาขายเฉลี่ย 23 วัน แสดงให้เห็นว่ากิจการมีความสามารถในการบริหารการหมุนเวียนของสินค้าคงเหลือได้ดี กิจการไม่มีอัตราการหมุนเวียนของสินทรัพย์ไม่หมุนเวียน เนื่องจากบริษัท เซลล์แห่งประเทศไทย จำกัด รับผิดชอบในสินทรัพย์ไม่หมุนเวียนทั้งหมด อัตราการหมุนของสินทรัพย์รวม ระหว่างปี พ.ศ.2540-2542 เท่ากับ 2.29 2.42 ครั้ง/รอบ เฉลี่ย 2.35 ครั้ง/รอบ แสดงให้เห็นว่ากิจการยังมีความสามารถในการใช้สินทรัพย์ถาวร

3. อัตราส่วนวิเคราะห์ความสามารถในการก่อหนี้

กิจการมีอัตราส่วนหนี้สินต่อสินทรัพย์รวม ระหว่างปี พ.ศ.2541 –2542 เท่ากับร้อยละ 0.41 3.85 เฉลี่ย ร้อยละ 2.13 ซึ่งเป็นอัตราส่วนที่ต่ำ แสดงว่ากิจการมีความเสี่ยงต่ำ อัตราส่วนความสามารถในการจ่ายดอกเบี้ยเท่ากับ 394.54 เท่าในปี พ.ศ.2541 ซึ่งเป็นผลมาจากมีการก่อหนี้ต่ำ มีสินทรัพย์ในกิจการจำนวนมาก

4. อัตราส่วนวิเคราะห์ประสิทธิภาพในการดำเนินงาน

กิจการมีอัตราผลตอบแทนขั้นต้น ระหว่างปี พ.ศ.2541-2542 เท่ากับร้อยละ 5.65 9.06 เฉลี่ยร้อยละ 7.36 ซึ่งแสดงให้เห็นว่ามีต้นทุนขายที่สูง อัตราผลตอบแทนจากการดำเนินงาน ระหว่างปี พ.ศ.2541-2542 เท่ากับร้อยละ 0.95 1.52 เฉลี่ยร้อยละ 1.24 แสดงว่าค่าใช้จ่ายในการขายและการบริหารมีอัตราที่สูง อัตราผลตอบแทนจากกำไรสุทธิระหว่างปี พ.ศ.2541 –2542 เท่ากับร้อยละ 0.66 1.07 เฉลี่ยร้อยละ 0.86 แสดงให้เห็นว่ากิจการได้รับผลตอบแทนต่ำ อัตราผลตอบแทนจากสินทรัพย์รวม ระหว่างปี พ.ศ.2541 –2542 เท่ากับร้อยละ 1.52 2.58 เฉลี่ยร้อยละ 2.05 กิจการสามารถบริหารสินทรัพย์เพื่อก่อให้เกิดรายได้ในอัตราที่ต่ำ อัตราผลตอบแทนจากส่วนของผู้เป็นหุ้นส่วน ระหว่างปี พ.ศ.2541 –2542 เท่ากับร้อยละ 1.52 2.68 เฉลี่ยร้อยละ 2.10 กิจการมีอัตราผลตอบแทนจากส่วนของผู้เป็นหุ้นส่วนต่ำ

ตาราง 84 การวิเคราะห์อัตราส่วนทางการเงิน - ห้างหุ้นส่วนจำกัด นิดช้อป

อัตราส่วน	2541	2542	เฉลี่ย
1. อัตราส่วนสภาพคล่อง			
1.1 อัตราหมุนเวียน	243.78	25.96	134.87
1.2 อัตราส่วนสินทรัพย์คล่องตัว	211.65	22.21	116.93
2. อัตราส่วนวิเคราะห์ประสิทธิภาพในการใช้สินทรัพย์			
2.1 อัตราการหมุนเวียนสินค้าคงเหลือ		16	16
2.2 ระยะเวลาขาย		23	23
2.3 อัตราการหมุนของสินทรัพย์ไม่หมุนเวียน	0.00	0.00	0.00
2.4 อัตราการหมุนของสินทรัพย์รวม	2.29	2.42	2.35
3. อัตราส่วนวิเคราะห์ความสามารถในการก่อหนี้			
3.1 อัตราส่วนหนี้สินต่อสินทรัพย์รวม	0.41	3.85	2.13
3.2 อัตราส่วนความสามารถในการจ่ายดอกเบี้ย	399.54	0.00	199.77
4. อัตราส่วนวิเคราะห์ประสิทธิภาพในการดำเนินงาน			
4.1 อัตราผลตอบแทนขั้นต้น	5.65	9.06	7.36
4.2 อัตราผลตอบแทนจากการดำเนินงาน	0.95	1.52	1.24
4.3 อัตราผลตอบแทนจากกำไรสุทธิ	0.66	1.07	0.86
4.4 อัตราผลตอบแทนจากสินทรัพย์รวม	1.52	2.58	2.05
4.5 อัตราผลตอบแทนจากส่วนของผู้เป็นหุ้นส่วน	1.52	2.68	2.10

1. อัตราส่วนสภาพคล่อง

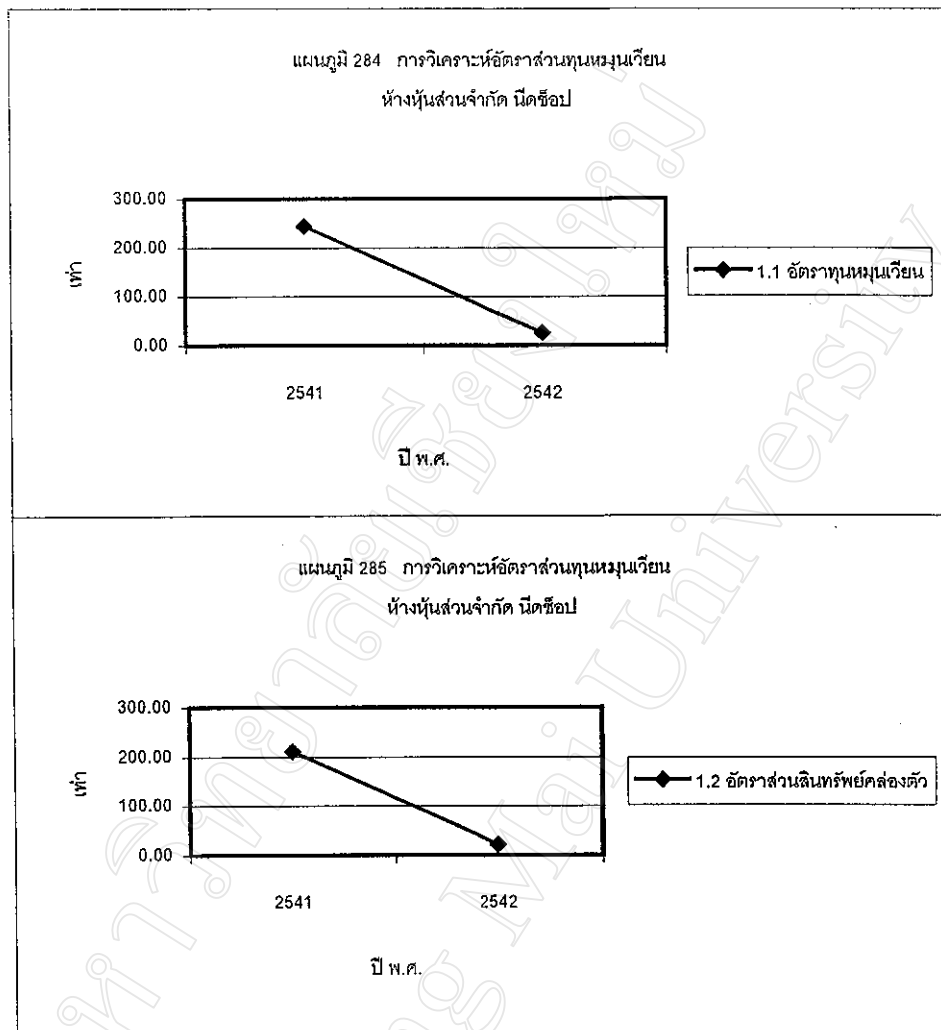

2. อัตราส่วนวิเคราะห์ประสิทธิภาพในการใช้สินทรัพย์

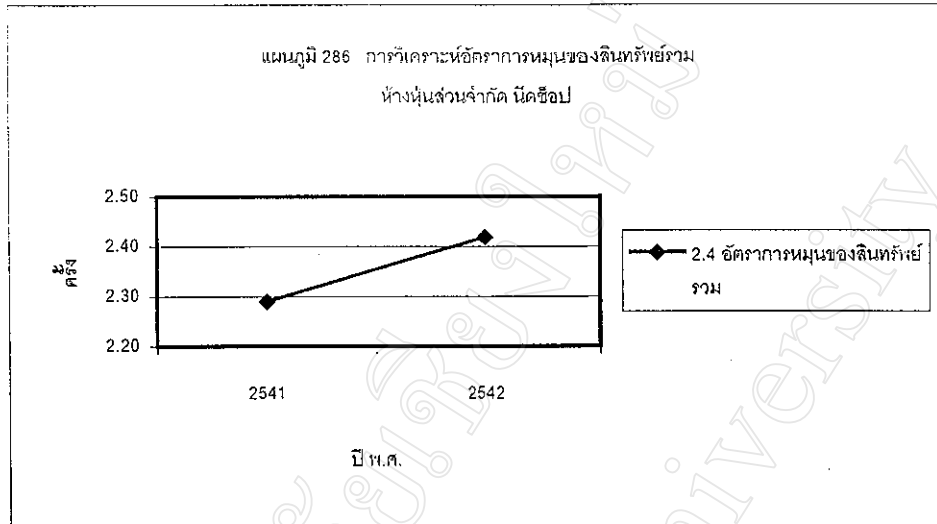

3. อัตราส่วนวิเคราะห์ความสามารถในการกักน้ำ

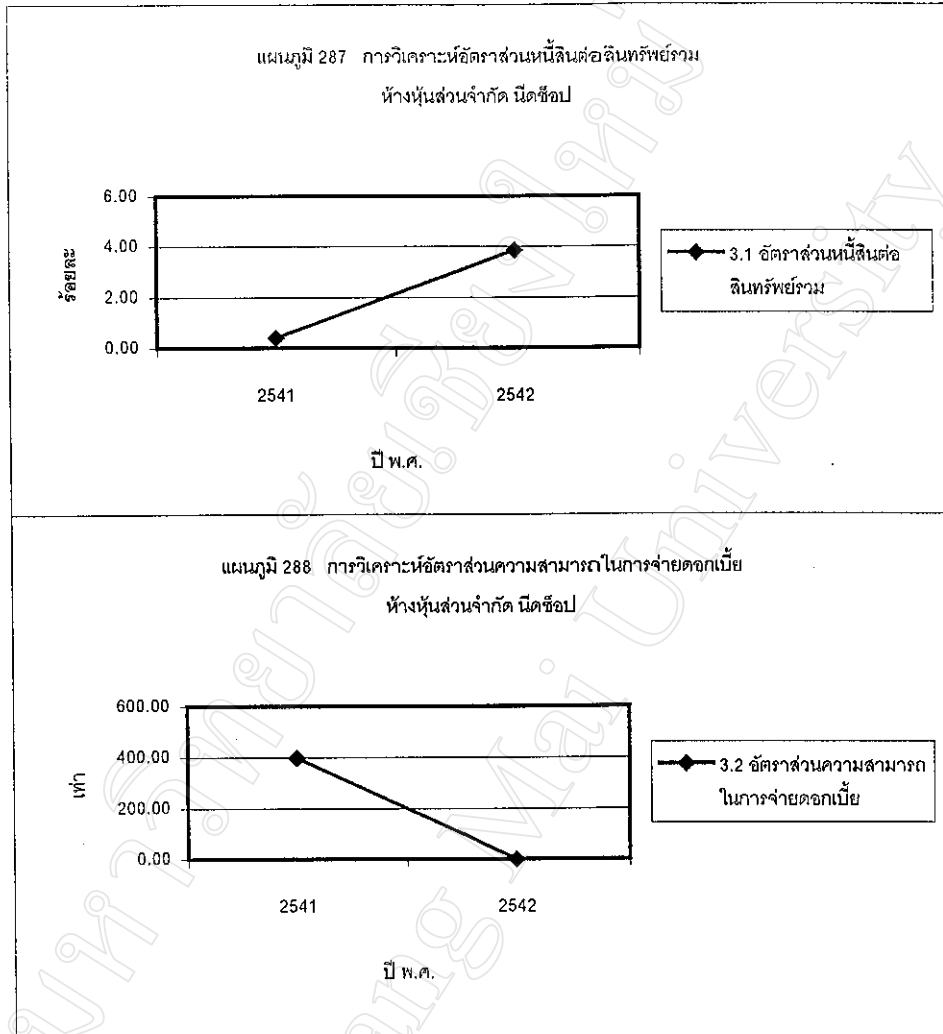

4. อัตราส่วนวิเคราะห์ประสิทธิภาพในการดำเนินงาน

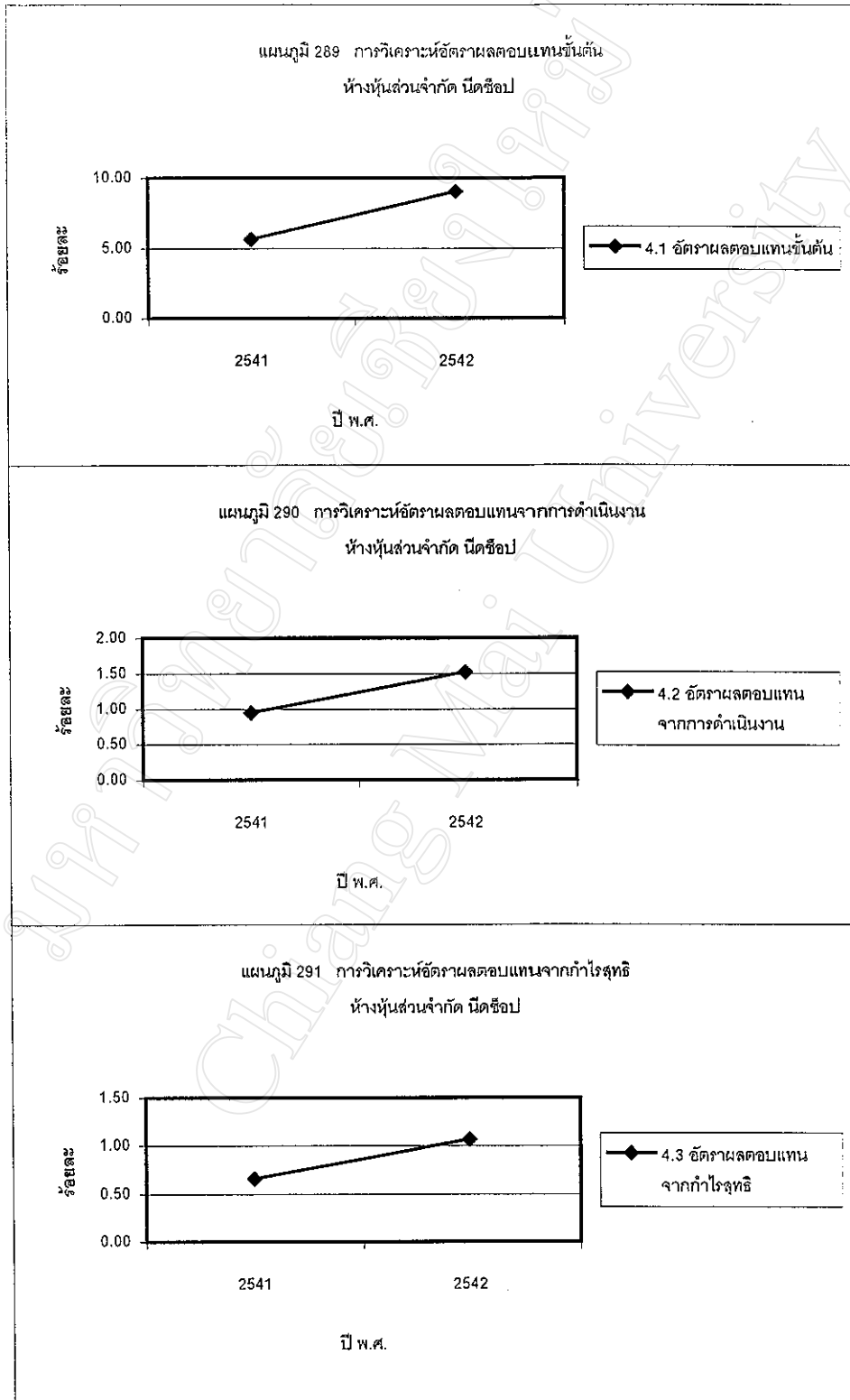

แผนภูมิ 292 การวิเคราะห์อัตราผลตอบแทนจากสินทรัพย์รวม
 ห้างหุ้นส่วนจำกัด นิดซีอ็อป

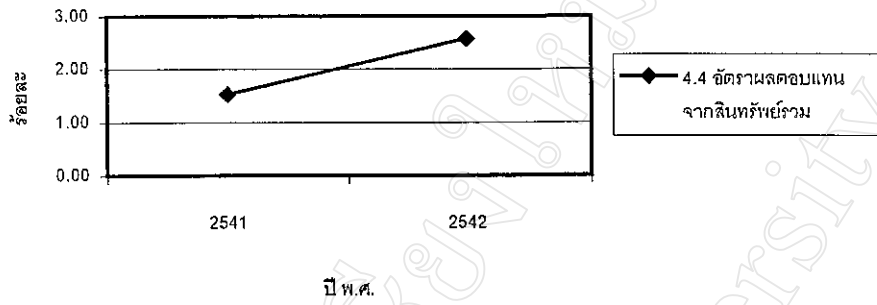

แผนภูมิ 293 การวิเคราะห์อัตราผลตอบแทนจากส่วนของผู้ถือหุ้น
 ห้างหุ้นส่วนจำกัด นิดซีอ็อป

